



קטלוג אביזרים 2021-2022

לכלים שלך מגיע הטוב ביותר,
אביזרים מקצועיים של Bosch



BOSCH



תוכן העניינים

ביטים ומובילים	
95	סקירה
99	מובילים אוניברסליים
101	ביטים יהלום Diamond Impact
103	ביטים Max-Grip
105	ביטים מחוזקים Extra Hard
108	סטים של ביטים מקצועיים
112	שרשרי ברגים למחסנית MA5
113	מובילים וסטים של בוקסות

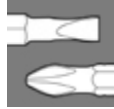

חיתוך, קידוח וליטוש בטכנולוגיית יהלום	
115	סקירה
119	להבי יהלום
138	דיסק יהלום רב שימושי
140	צלחות ליטוש יהלום
146	מקדחים וכוסות לקידוח יבש

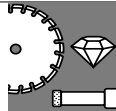

ליטוש והברקה	
152	מלטשות אקצנטריות וגובה
156	אביזרים למלטשות אקצנטריות
159	מלטשות משולשות וקומפקטיות
162	מלטשות רוטטות
166	מלטשות סרט
167	דיסק פיבר ופלפים

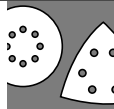

חיתוך והשחזה	
170	דיסקים לחיתוך ברזל ואבן
173	צלחות וידיה

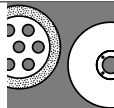

מקדחים למתכת ולעץ	
10	מקדחים למתכת
22	מקדחים לעץ

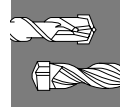

מקדחים לבטון, אבן ומגוון חומרי בניין	
34	מקדחים טורבו לבטון ואבן
35	מקדחים לאבן
37	מקדחים רב-שימושיים
41	מקדחי קרמיקה וזכוכית
48	מקדחי SDS-plus
56	מקדחי SDS-max

אזמלים	
65	סקירה
68	אזמלים SDS-plus
70	אזמלים SDS-max
73	איזמלים לפטישי חציבה

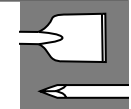

מסורי כוס	
75	סקירה
77	Special for Sheet Metal
79	מסורי כוס TCT
80	Speed for Multi Construction
83	מסורי כוס יהלום
84	אביזרים למסורי כוס יהלום עם Power-Change-Adapter
87	כוסות HSS-Bimetal
89	כוסות HSS-Bimetal Cobalt
91	אביזרים למסורי כוס עם מתאם מהיר להחלפה מהירה
92	אביזרים למסורי כוס BI-Metal עם מתאם סטנדרטי

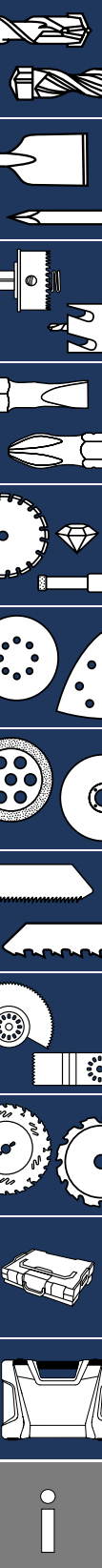
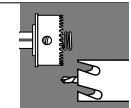

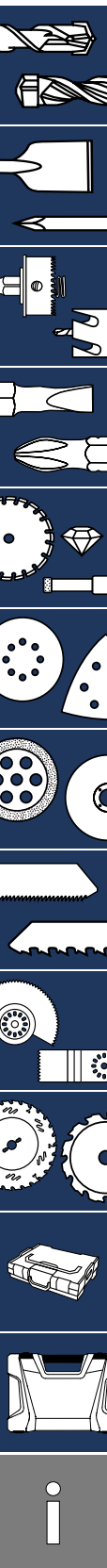

אביזרים משלימים לכלי העבודה

276	אביזרים לפטישונים	
280	אביזרים למקדחות	
285	אביזרים למשחזות זווית	
294	אביזרים למסורים עגולים	
297	אביזרים לרוטרים	
302	אביזרים למקצוע ידני	
303	אביזרים למסורים אנכיים	
305	אביזרים למגרדות חשמליות	
308	אביזרים למשחזות ציר	
310	אביזרים לכרסם	
314	סיכות, פינים ומסמרים	
317	אביזרים למפזר חום	
319	אביזרים לשאיבת אבק	
330	מזוודות LBOXX	

סטים אביזרים Bosch Promoline

334	סטים V-Line	
335	סטים X-Line	
337	סטים ביטים למברגה	
339	סטים מקדחי מתכת ומקדחי אבן	
340	סטים מקדחים לעץ	
342	סטים Mini-X-Line	
342	סטים מעורבים	
345	דיסק יהלום לחיתוך	

מידע כללי

346	מערכת ניהול אריזות והזמנות	
347	סקירת אריזות	

מסורים אנכיים ומסורי חרב

176	סקירה - להבים למסור אנכי	
185	כניסת T להחלפה מהירה	
201	כניסת U	
203	סט להבים למסור אנכי	
204	אביזרים למסור אנכי	
205	סקירה - להבים למסור חרב	
214	קנה אוניברסלי	
233	להבים למסור גומי	

אביזרים למסור מלטשת רב-שימושי

236	סקירה	
240	ניסור	
246	כרסום ושיוף	
249	מגרדת / שפכטל	
255	חיתוך	
251	אביזרי ליטוש והברקה	
252	סטים וניירות לטש	











להבים עגולים למסור

256	מבוא	
259	להבים איכותיים לעץ Expert for Wood	
261	להבים רב שימושיים איכותיים Expert for Multi Material	
262	להבים למתכת Expert for Steel	
265	להבים לעץ Optiline Wood	
267	להבים לעץ Construct Wood	
269	להבים רב שימושיים Multi Material	
271	להבים לאלומיניום Eco for Aluminum	
271	להבים לעץ Expert for Laminated Panel	
272	להבים לעץ Expert for High Pressure Laminate	
272	להבים למסור עגול Expert for Fibre Cement	
273	טבעות הקטנה ללהבים	

מקראה מידע על גבי האריזה

מידע טכני / יישומים

קידוח/חציבה

מתכת 	עץ לבניין 	עץ, קשה ורך 
בטון 	אלומיניום 	נירוסטה 
בלוקים ואבן בניין 	אבן טבעית 	בטון מזוין 
קרמיקה 	גרניט 	שיש 
כניסת SDS-plus 	כניסת מקדח סטנדרטית 	כניסת מקדח עם כנפיים 
אורך חיים גבוה פי 3 	אורך חיים גבוה 	כניסת SDS-max 
קידוח מדויק 	מערכת Power Grip – 100% העברת כוח 	קידוח מהיר 
קידוח ללא הלימה 	מהירות עבודה גבוהה 	קידוח חלק ונקי 

אישור הבדיקה של ה-Prüfgemeinschaft Mauerbohrer e.V. המכון לבדיקת איכות מקדחים לצורך עיגונים (PGM)









מסורי כוס

נירוסטה		לוחות מתכת		מתכת	
עץ קשה		מתכות אל ברזליות		אלומיניום	
פלסטיק		עץ ופלסטיק		עץ קשה ורך	
כניסת SDS-plus		בלוקים ולבנים		גבס	
הוצאה מהירה של חומר		מהירות עבודה גבוהה		אורך חיים גבוה	
				חיבור מהיר	

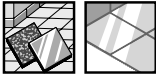
ביטים

Torx		פוזידרייב PZ		פיליפס PH	
שטוח		מרובע פנימי		משושה - Hexs	
טכנולוגיית Anti shock		מיועד לעבודה עם מברגות אימפקט Impact Control		אורך חיים גבוה	

קידוח, השחזה וחיתוך ביהלום

אבן טבעית		גרניט פורצלן		קרמיקה	
מסור שולחן		מכונה לחיתוך קרמיקה		משחזת זווית	
מלטשת בטון		מסור אספלט		מסור בניין	
כניסת SDS-Plus					

קידוח, השחזה וחיתוך ביהלום

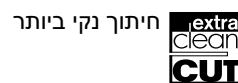
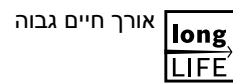



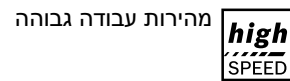
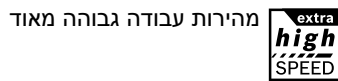
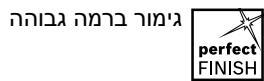
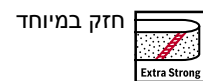
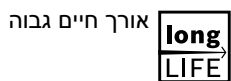
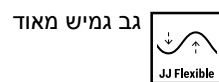
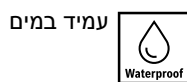
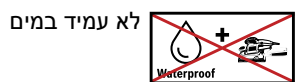
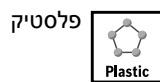
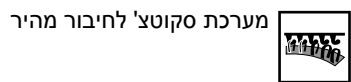
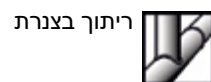
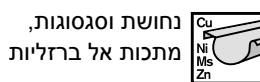
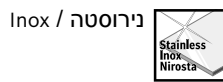
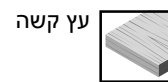
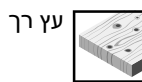
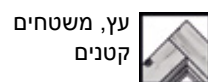
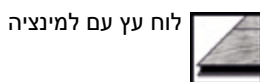
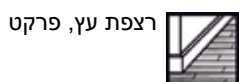







ליטוש והברקה





























חיתוך והשחה

אלומיניום		נחושת וסגסוגות, מתכות אל ברזליות		מתכת, פלדה לא קשה	
פלסטיק		עץ רך		נירוסטה / Inox	
בולם זעזועים		מסור שורף		מסור בניין	
ניקוי קצוות		ניקוי פינות		עבודות פנים בצינורות	
גימור נקי		ניקוי חריצים		ניקוי משטחים	
אורך חיים גבוה במיוחד		3 שימושים בדיסק אחד		גימור גס	
				חיתוך מהיר	

מסורים אנכיים ומסורי חרב

חיתוך נקי מאוד		אורך חיים גבוה		אורך חיים גבוה במיוחד	
חיתוך נקי, ללא מאמץ		חיתוך גס, מלא עוצמה		חיתוך נקי	
להב ידיה		להב ידיה		חיתוך מהיר	
		להב סכין		מצופה ידייה	

מסורים אנכיים ומסורי חרב

<p>פס שיניים Extraclean</p> 	<p>רווח בין שיניים, שיניים הפוכות</p> 	<p>גאומטריית שיניים 2X2</p> 
<p>מספר שיניים לאינץ' (TPI) רווח בין שיניים</p> 	<p>רווח בין שיניים, פרוגרסור</p> 	<p>רווח בין שיניים</p> 
<p>מצב פנדל</p> 	<p>ידיה מותזת</p> 	<p>שיניים מושחזות, חדות במיוחד</p> 
<p>חיתוך עקומות, גס</p> 	<p>חיתוך עקומות, נקי</p> 	<p>לעבודות הריסה והצלה</p> 
<p>גימור נקי</p> 	<p>חיתוך ישר, גס</p> 	<p>חיתוך ישר, נקי</p> 
<p>חיתוך עם מוביל מקביל</p> 	<p>חיתוך מדויק בזווית 90</p> 	<p>חיתוך מדויק</p> 
<p>ייעודי לחיתוך במרכז חומר</p> 	<p>חיתוך צינורות</p> 	<p>להב גמיש BIM, חיתוך בקו אפס</p> 
<p>עץ רך, חיתוך רחב עדין</p> 	<p>חומר דק ועבה</p> 	<p>ייעודי לחיתוך עקומות עם להב למסור חרב</p> 
<p>עץ רך, חיתוך אורך ורחב גס</p> 	<p>עץ קשה, חיתוך רחב עדין</p> 	<p>עץ קשה, חיתוך אורך ורחב, גס</p> 

מסורים

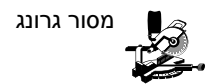
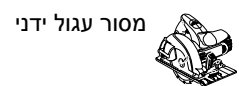



מקדחים למתכת ולעץ

מקדחים למתכת



מקדחים למתכת HSS-G, DIN 338
עמוד 13

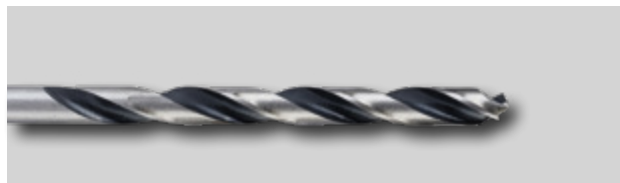

מקדחים למתכת PointTeQ, DIN 338
עמוד 11

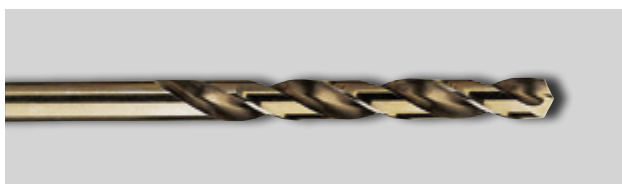

מקדחים למתכת HSS-Co, DIN 338
עמוד 19



מקדחי מתכת HSS Impact Control, DIN 338
עם כניסת אימפקט 1/4" עמוד 18



מקדחים למתכת HSS PointTeQ

HSS PointTeQ, DIN 338 מקדחים למתכת

- ◀ מקדחים ספירליים מפלדת HSS איכותית לפי תקן DIN 338
- ◀ מקדח מושחז ימינה דגם N, זווית ראש המקדח 135°
- ◀ קוטר המקדח אחיד לכל אורכו
- ◀ להב כפול, ספירלה כפולה



מחיר	ברקוד בלבד... 3165140...	יחידת משלוח	תוכן המארז	סוג המארז	מספר קטלוגי	מידע להזמנה	
						אורך עבודה (L) במ"מ	קוטר (D) במ"מ
7.5	906623	10	2	PC1d	2 608 577 153	12	1.0
28.5	906876	1	10	P0a	2 608 577 178	12	1.0
29.0	906890	1	10	P0a	2 608 577 180	16	1.2
7.5	906630	10	2	PC1d	2 608 577 154	18	1.5
29.0	906920	1	10	P0a	2 608 577 183	18	1.5
8.3	906647	10	2	PC1d	2 608 577 155	24	2.0
30.5	906975	1	10	P0a	2 608 577 188	24	2.0
34.5	906999	1	10	P0a	2 608 577 190	27	2.2
8.3	906654	10	2	PC1d	2 608 577 156	30	2.5
33.7	907026	1	10	P0a	2 608 577 193	30	2.5
35.5	907057	1	10	P0a	2 608 577 196	33	2.8
8.3	906678	10	2	PC1d	2 608 577 158	33	3.0
33.0	907071	1	10	P0a	2 608 577 198	33	3.0
8.3	906685	10	2	PC1d	2 608 577 159	36	3.2
37.0	907095	1	10	P0a	2 608 577 200	36	3.2
37.0	907101	1	10	P0a	2 608 577 201	36	3.3
8.3	906692	10	2	PC1d	2 608 577 160	39	3.5
37.0	907125	1	10	P0a	2 608 577 203	39	3.5
38.5	907132	1	10	P0a	2 608 577 204	39	3.6
8.9	906708	10	2	PC1d	2 608 577 161	43	4.0
39.5	907170	1	10	P0a	2 608 577 208	43	4.0
8.9	906715	10	1	PC1d	2 608 577 162	43	4.2
41.0	907194	1	10	P0a	2 608 577 210	43	4.2
41.0	907217	1	10	P0a	2 608 577 212	47	4.4
8.9	906722	10	1	PC1d	2 608 577 163	47	4.5
41.0	907224	1	10	P0a	2 608 577 213	47	4.5
43.9	907255	1	10	P0a	2 608 577 216	52	4.8
9.6	906746	10	1	PC1d	2 608 577 165	52	5.0
51.5	907279	1	10	P0a	2 608 577 218	52	5.0
61.0	907293	1	10	P0a	2 608 577 220	52	5.2
9.6	906753	10	1	PC1d	2 608 577 166	57	5.5
57.7	907323	1	10	P0a	2 608 577 223	57	5.5
10.3	906760	10	1	PC1d	2 608 577 167	57	6.0
68.0	907378	1	10	P0a	2 608 577 228	57	6.0
68.0	907392	1	10	P0a	2 608 577 230	63	6.2
71.0	907415	1	10	P0a	2 608 577 232	63	6.4
10.3	906777	10	1	PC1d	2 608 577 168	63	6.5
71.0	907422	1	10	P0a	2 608 577 233	63	6.5
74.0	907446	1	10	P0a	2 608 577 235	63	6.7



מחיר	ברקוד בלבד 3165140...	יחידת משלוח	תוכן המארז	סג' המארז	מספר קטלוגי	מידע להזמנה	אורך עבודה (ג') במ"מ	קוטר (ס') במ"מ	תכונות המוצר
10.3	906784	10	1	PC1d	2 608 577 169	69	7.0		
88.0	907477	1	10	P0a	2 608 577 238	69	7.0		
96.0	907491	1	10	P0a	2 608 577 240	69	7.2		
11.0	906791	10	1	PC1d	2 608 577 170	69	7.5		
100.0	907521	1	10	P0a	2 608 577 243	69	7.5		
12.5	906807	10	1	PC1d	2 608 577 171	75	8.0		
107.0	907576	1	10	P0a	2 608 577 248	75	8.0		
13.9	906814	10	1	PC1d	2 608 577 172	75	8.5		
115.0	907620	1	10	P0a	2 608 577 253	75	8.5		
15.0	906821	10	1	PC1d	2 608 577 173	81	9.0		
123.0	907675	1	10	P0a	2 608 577 258	81	9.0		
143.0	907729	1	10	P0a	2 608 577 263	81	9.5		
16.5	906838	10	1	PC1d	2 608 577 174	87	10.0		
150.0	907774	1	10	P0a	2 608 577 268	87	10.0		
101.9	907828	2	5	P0a	2 608 577 273	87	10.5		
22.0	906845	10	1	PC1d	2 608 577 175	94	11.0		
101.9	907873	2	5	P0a	2 608 577 278	94	11.0		
101.9	907927	10	1	PC1d	2 608 577 283	94	11.5		
24.5	906852	10	1	PC1d	2 608 577 176	101	12.0		
120.0	907972	2	5	P0a	2 608 577 288	101	12.0		
127.0	908023	2	5	P0a	2 608 577 293	101	12.5		
27.5	906869	10	1	PC1d	2 608 577 177	101	13.0		
132.5	908078	2	5	P0a	2 608 577 298	101	13.0		
58.00	908146	1	1	PC1d	2 608 577 305	108	13.5		
65.00	908153	1	1	PC1d	2 608 577 306	108	14.0		
70.00	908160	1	1	P1b	2 608 577 307	114	14.5		
73.00	908177	1	1	P1b	2 608 577 308	114	15.0		
79.00	908184	1	1	P1b	2 608 577 309	120	15.5		
84.0	908191	1	1	P1b	2 608 577 310	120	16.0		
91.0	908207	1	1	P1b	2 608 577 311	125	16.5		
105.0	908214	1	1	P1b	2 608 577 312	125	17.0		
118.0	908221	1	1	P1b	2 608 577 313	130	18.0		
128.0	908238	1	1	P1b	2 608 577 314	135	19.0		
138.0	908245	1	1	P1b	2 608 577 315	140	20.0		



מקדחים למתכת HSS-G, DIN 338

- מיועדים למגוון מתכות עד חוזק מתיחה של 900 N/mm², פלדה יצוקה, ברזל יצוק, ברזל מסונטר, מתכות אל ברזליות ופולסטיק קשה
- מקדחי מתכת מושחזים HSS-G מבטיחים עבודה מהירה ב 40% תוך שימוש במינימום כוח, לעומת מקדחי מתכת סטנדרטיים.
- נקודת מירכוז בראש המקדח מבטלת את הצורך בקידוח מקדים בקטרים של עד 10 מ"מ

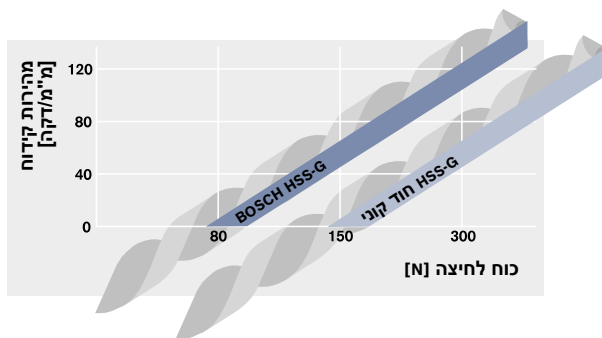

מקדחי מתכת HSS-G: מקסימום מהירות במינימום מאמץ!

DIN 338, HSS-G למתכת מקדחים

- מקדחים ספירליים מפלדת HSS איכותית לפי תקן DIN 338
- מקדח ספירלי מסתובב ימינה דגם N, זווית הראש 135°, ליטוש מוצלב לפי תקן DIN 1412 C, סבולת קוטר h 8
- קוטר המקדח אחיד לכל אורכו, צבע המקדח: כסוף
- להב כפול, ספירלה כפולה
- הערה: בעבודה עם מקדחים למתכת HSS-G מומלץ לעבוד עם שמן קירור 2 607 001 409



מחיר	ברקוד ביילאומי 31.651.400...	יחידת משלוח	תוכן המארז	סוג המארז	מספר קטלוגי	מידע להזמנה		תכונות המוצר	
						אורך כולל (מ"מ)	אורך עבודה (מ"מ)	קוטר (מ"מ)	מארז של 10
29,90	290494	1	10	P1a	2 608 595 049	34	12	1.0	
29,90	474726	1	10	P1a	2 608 585 467	36	14	1.1	
29,90	474733	1	10	P1a	2 608 585 468	38	16	1.2	
29,90	474740	1	10	P1a	2 608 585 469	38	16	1.3	
29,90	474757	1	10	P1a	2 608 585 470	40	18	1.4	
29,90	290500	1	10	P1a	2 608 595 050	40	18	1.5	
31,60	474764	1	10	P1a	2 608 585 471	43	20	1.6	
31,60	474771	1	10	P1a	2 608 585 472	43	20	1.7	
31,60	474788	1	10	P1a	2 608 585 473	46	22	1.8	
31,60	474795	1	10	P1a	2 608 585 474	46	22	1.9	

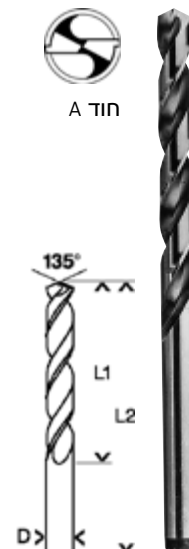

מקדחים למתכת HSS-G, DIN 338

מקדח		מספר קטלוגי		תוכן המארז		יחידת משלוח		מדיע להזמנה		תכונות המוצר	
מקדח		מספר קטלוגי		תוכן המארז		יחידת משלוח		מדיע להזמנה		מארז של 10	
31,60	290517	1	10	P1a	2 608 595 051	49	24				2.0
39,20	474801	1	10	P1a	2 608 585 475	49	24				2.1
39,20	290524	1	10	P1a	2 608 595 052	53	27				2.2
39,20	474818	1	10	P1a	2 608 585 476	53	27				2.3
39,20	474825	1	10	P1a	2 608 585 477	57	30				2.4
39,20	290531	1	10	P1a	2 608 595 053	57	30				2.5
46,50	474832	1	10	P1a	2 608 585 478	57	30				2.6
46,50	474849	1	10	P1a	2 608 585 479	61	33				2.7
46,50	290548	1	10	P1a	2 608 595 054	61	33				2.8
46,50	474856	1	10	P1a	2 608 585 480	61	33				2.9
38,00	290555	1	10	P1a	2 608 595 055	61	33				3.0
45,20	474863	1	10	P1a	2 608 585 481	65	36				3.1
45,20	290562	1	10	P1a	2 608 595 056	65	36				3.2
45,20	290579	1	10	P1a	2 608 595 057	65	36				3.3
59,00	474870	1	10	P1a	2 608 585 482	70	39				3.4
41,30	290586	1	10	P1a	2 608 595 058	70	39				3.5
53,50	323499	1	10	P1a	2 608 595 332	70	39				3.6
53,50	474887	1	10	P1a	2 608 585 483	70	39				3.7
53,50	474894	1	10	P1a	2 608 585 484	75	43				3.8
53,50	474900	1	10	P1a	2 608 585 485	75	43				3.9
46,20	290593	1	10	P1a	2 608 595 059	75	43				4.0
64,50	474917	1	10	P1a	2 608 585 486	75	43				4.1
64,50	290609	1	10	P1a	2 608 595 060	75	43				4.2
64,50	474924	1	10	P1a	2 608 585 487	80	47				4.3
64,50	323505	1	10	P1a	2 608 595 333	80	47				4.4
52,00	290616	1	10	P1a	2 608 595 061	80	47				4.5
68,40	474931	1	10	P1a	2 608 585 488	80	47				4.6
68,40	474948	1	10	P1a	2 608 585 489	80	47				4.7
68,40	323512	1	10	P1a	2 608 595 334	86	52				4.8
68,40	474955	1	10	P1a	2 608 585 490	86	52				4.9
54,90	290623	1	10	P1a	2 608 595 062	86	52				5.0
76,00	474962	1	10	P1a	2 608 585 491	86	52				5.1
76,00	290630	1	10	P1a	2 608 595 063	86	52				5.2
76,00	474979	1	10	P1a	2 608 585 492	86	52				5.3
76,00	474986	1	10	P1a	2 608 585 493	93	57				5.4
76,00	290647	1	10	P1a	2 608 595 064	93	57				5.5
94,00	474993	1	10	P1a	2 608 585 494	93	57				5.6
94,00	475006	1	10	P1a	2 608 585 495	93	57				5.7
94,00	290654	1	10	P1a	2 608 595 065	93	57				5.8
94,00	475013	1	10	P1a	2 608 585 496	93	57				5.9
82,00	290661	1	10	P1a	2 608 595 066	93	57				6.0
110,00	475020	1	10	P1a	2 608 585 497	101	63				6.1
110,00	290678	1	10	P1a	2 608 595 067	101	63				6.2
110,00	475037	1	10	P1a	2 608 585 498	101	63				6.3
110,00	323529	1	10	P1a	2 608 595 335	101	63				6.4
81,00	290685	1	10	P1a	2 608 595 068	101	63				6.5
119,00	475044	1	10	P1a	2 608 585 499	101	63				6.6
119,00	323536	1	10	P1a	2 608 595 336	101	63				6.7
119,00	290692	1	10	P1a	2 608 595 069	109	69				6.8
119,00	475051	1	10	P1a	2 608 585 500	109	69				6.9
118,00	290708	1	10	P1a	2 608 595 070	109	69				7.0
155,00	475068	1	10	P1a	2 608 585 501	109	69				7.1



מקדחים למתכת HSS-G, DIN 338

מקדח	ברדוד בינלאומי 316140... 316140	יחידות משלוח	תוכן המארז	סוג המארז	מספר קטלוגי	מידע להזמנה	אורך כולל (L) במ"מ	אורך עבודה (L ₁) במ"מ	קוטר (D) במ"מ	תכונות המוצר
מארז של 10										
155,00	323543	1	10	P1a	2 608 595 337	109	69	7.2		
155,00	475075	1	10	P1a	2 608 585 502	109	69	7.3		
155,00	475082	1	10	P1a	2 608 585 503	109	69	7.4		
115,00	290715	1	10	P1a	2 608 595 071	109	69	7.5		
174,00	475099	1	10	P1a	2 608 585 504	117	75	7.6		
174,00	475105	1	10	P1a	2 608 585 505	117	75	7.7		
174,00	475112	1	10	P1a	2 608 585 506	117	75	7.8		
174,00	475129	1	10	P1a	2 608 585 507	117	75	7.9		

מארז של 5

83,50	290722	1	5	P1a	2 608 595 072	117	75	8.0		
92,00	475136	1	5	P1a	2 608 585 508	117	75	8.1		
92,00	475143	1	5	P1a	2 608 585 509	117	75	8.2		
92,00	475150	1	5	P1a	2 608 585 510	117	75	8.3		
92,00	475167	1	5	P1a	2 608 585 511	117	75	8.4		
88,80	290739	1	5	P1a	2 608 595 073	117	75	8.5		
112,00	475174	1	5	P1a	2 608 585 512	125	81	8.6		
112,00	475181	1	5	P1a	2 608 585 513	125	81	8.7		
112,00	290746	1	5	P1a	2 608 595 074	125	81	8.8		
112,00	475198	1	5	P1a	2 608 585 514	125	81	8.9		
105,00	290753	1	5	P1a	2 608 595 075	125	81	9.0		
130,00	475204	1	5	P1a	2 608 585 515	125	81	9.1		
130,00	475211	1	5	P1a	2 608 585 516	125	81	9.2		
130,00	475228	1	5	P1a	2 608 585 517	125	81	9.3		
130,00	475235	1	5	P1a	2 608 585 518	125	81	9.4		
130,00	290760	1	5	P1a	2 608 595 076	125	81	9.5		
144,00	475242	1	5	P1a	2 608 585 519	133	87	9.6		
144,00	475259	1	5	P1a	2 608 585 520	133	87	9.7		
144,00	323550	1	5	P1a	2 608 595 338	133	87	9.8		
144,00	475266	1	5	P1a	2 608 585 521	133	87	9.9		
124,00	290777	1	5	P1a	2 608 595 077	133	87	10.0		
160,00	475273	1	5	P1a	2 608 585 522	133	87	10.1		
160,00	475280	1	5	P1a	2 608 585 523	133	87	10.2		
160,00	475297	1	5	P1a	2 608 585 524	133	87	10.3		
160,00	475303	1	5	P1a	2 608 585 525	133	87	10.4		
144,00	290784	1	5	P1a	2 608 595 078	133	87	10.5		
196,00	475310	1	5	P1a	2 608 585 526	133	87	10.6		
196,00	475327	1	5	P1a	2 608 585 527	142	94	10.7		
196,00	475334	1	5	P1a	2 608 585 528	142	94	10.8		
196,00	475341	1	5	P1a	2 608 585 529	142	94	10.9		
153,00	290791	1	5	P1a	2 608 595 079	142	94	11.0		
232,00	475358	1	5	P1a	2 608 585 530	142	94	11.1		
232,00	475365	1	5	P1a	2 608 585 531	142	94	11.2		
232,00	475372	1	5	P1a	2 608 585 532	142	94	11.3		
232,00	475389	1	5	P1a	2 608 585 533	142	94	11.4		
186,00	290807	1	5	P1a	2 608 595 080	142	94	11.5		
235,00	475396	1	5	P1a	2 608 585 534	142	94	11.6		
235,00	475402	1	5	P1a	2 608 585 535	142	94	11.7		
235,00	475419	1	5	P1a	2 608 585 536	151	101	11.8		
235,00	475426	1	5	P1a	2 608 585 537	151	101	11.9		
182,00	290814	1	5	P1a	2 608 595 081	151	101	12.0		
285,00	475433	1	5	P1a	2 608 585 538	151	101	12.1		



DIN 338, HSS-G למתכת

מטר	ברזל בנילאומי 316L-A0...	יחידת משלוח	תוכן המארז	סוג המארז	מספר קטלוגי	מידע להזמנה	אורך כולל (L) במ"מ	אורך עבודה (L) במ"מ	קוטר (S) במ"מ
-----	-----------------------------	-------------	------------	-----------	-------------	-------------	--------------------	---------------------	---------------

תכונות המוצר

מארז של 5

285,00	475440	1	5	P1a	2 608 585 539	151	101	12.2
285,00	475457	1	5	P1a	2 608 585 540	151	101	12.3
285,00	475464	1	5	P1a	2 608 585 541	151	101	12.4
221,00	290821	1	5	P1a	2 608 595 082	151	101	12.5
260,00	475471	1	5	P1a	2 608 585 542	151	101	12.6
260,00	475488	1	5	P1a	2 608 585 543	151	101	12.7
260,00	475495	1	5	P1a	2 608 585 544	151	101	12.8
260,00	475501	1	5	P1a	2 608 585 545	151	101	12.9
238,00	290838	1	5	P1a	2 608 595 083*	151	101	13.0

מארז של 4

318,00	478786	1	4	P1a	2 608 585 593*	160	108	14.0
437,00	478793	1	4	P1a	2 608 585 594*	169	114	15.0
482,00	478809	1	4	P1a	2 608 585 595*	178	120	16.0

* ציר מוקטן



סטים של מקדחים למתכת HSS-G Robust Line (מושחזים), זווית ראש המקדח 135°

מחיר	ברקוד בינלאומי 316140...015915	יחידת משלוח	תוכן המארז	סוג המארז	מספר קטלוגי	מידע להזמנה	גודל הענקה	אורך עבודת במ"מ	קוטר במ"מ
טט מקדחים למתכת 10 חלקים HSS-G Robust Line, DIN 338, 135°									
196,00	446198	1	10	P1k	2 607 010 535	B	12	1.0	
							24	2.0	
							33	3.0	
							43	4.0	
							52	5.0	
							57	6.0	
							69	7.0	
							75	8.0	
							81	9.0	
							87	10.0	



גודל טט B:
156.5 x 106.5 x 23 מ"מ

מחיר	ברקוד בינלאומי 316140...015915	יחידת משלוח	תוכן המארז	סוג המארז	מספר קטלוגי	מידע להזמנה	גודל הענקה	אורך עבודת במ"מ	קוטר במ"מ
טט מקדחים למתכת 13 חלקים HSS-G Robust Line, DIN 338, 135°									
156,00	446228	1	13	P1k	2 607 010 538	C	18	1.5	
							24	2.0	
							30	2.5	
							33	3.0	
							36	3.2	
							39	3.5	
							43	4.0	
							47	4.5	
							52	4.8	
							52	5.0	
							57	5.5	
							57	6.0	
							63	6.5	



גודל טט C:
23 x 106.5 x 124.0 מ"מ

סטים של מקדחים למתכת HSS-G, DIN 338

מחיר	ברקוד בינלאומי 316140...015915	יחידת משלוח	תוכן המארז	סוג המארז	מספר קטלוגי	מידע להזמנה	גודל הענקה	אורך עבודת במ"מ	קוטר במ"מ
טט מקדחים למתכת 19 חלקים ProBox HSS-G, DIN 338, 135°									
235,00	689779	1	19	P1k	2 608 587 013	-	12	1.0	
							18	1.5	
							24	2.0	
							30	2.5	
							33	3.0	
							39	3.5	
							43	4.0	
							47	4.5	
							52	5.0	
							57	5.5	
							57	6.0	
							63	6.5	
							69	7.0	
							69	7.5	
							75	8.0	
							75	8.5	
							81	9.0	
							81	9.5	
							87	10.0	



* יחידת משלוח. יחידת משלוח מכילה מספר קבוע של מארזים. ההזמנות יסופקו ביחידות משלוח שלמות בלבד.



תוכן מארז (יחידות למארז)



מקדחים למתכת HSS Impact Control, DIN 338 עם כניסת אימפקט עם כניסת אימפקט

מקדחים למתכת HSS Impact Control, DIN 338 עם כניסת אימפקט 1/4"

- ◀ גוף חזק מאוד המספק עמידות גבוהה בקידוחי מתכת
- ◀ מיוצר בתקן DIN 338, ראש מקדח דגם N עם זווית 135 מעלות
- ◀ מקדח מושחז עם תעול מצופה, לפינוי שבבים מהיר
- ◀ תחילת קידוח מהיר ומרכז מושלם
- ◀ קנה משושה 1/4" לשימוש אוניברסלי

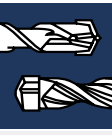

מחיר	ברקוד בינלאומי 3165140...	יחידת משלוח	תוכן המארז	סוג המארז	מספר קטלוגי	מידע להזמנה		תכונות המוצר	
						אורך כולל (L2) במ"מ	אורך עבודה (L1) במ"מ	קוטר (ס) במ"מ	מארז של 1
13,00	858731	5	1	PC1d	2 608 577 045	60	24	2	
16,00	858786	5	1	PC1d	2 608 577 048	72	33	3	
18,00	858809	5	1	PC1d	2 608 577 052	83	43	4	
21,00	858847	5	1	PC1d	2 608 577 056	91	52	5	
28,00	858861	5	1	PC1d	2 608 577 058	98	57	6	
39,00	858885	5	1	PC1d	2 608 577 060	109	69	7	
40,00	858892	5	1	PC1d	2 608 577 061	117	75	8	
42,00	858908	5	1	PC1d	2 608 577 062	125	81	9	
50,00	858915	5	1	PC1d	2 608 577 063	133	87	10	
60,00	858922	5	1	PC1d	2 608 577 064	142	94	11	
70,00	858939	5	1	PC1d	2 608 577 065	151	101	12	

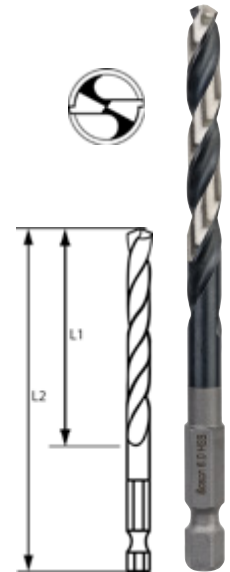

סט מקדחים למתכת HSS-G עם קנה משושה 1/4"

מחיר	ברקוד בינלאומי 3165140...	יחידת משלוח	תוכן המארז	סוג המארז	מספר קטלוגי	מידע להזמנה		תכונות המוצר	
						אורך כולל במ"מ	אורך עבודה במ"מ	קוטר במ"מ	סט מקדחים למתכת 5 חלקים HSS-G, חוד מקדח 135°, קנה משושה 1/4"
68,00	395427	1	5	P1k	2 608 595 517	-	-	2.0 3.0 4.0 5.0 6.0	



מקדחי קובלט HSS-Co, DIN 338

- ◀ **מיועדים** לפלדה מסוגסת ולא מסוגסת עד לחוזק מתיחה של 1000 N/mm^2 , פלדת אל-חלד V4A/V2A, ברזל יצוק, פלדה יצוקה, פלדות עמידות בחום ובחומצה
- ◀ מקדחים מדויקים עם עמידות מעולה בחום ובשחיקה
- ◀ לשימוש עם מקדחה או מקדחת עמוד

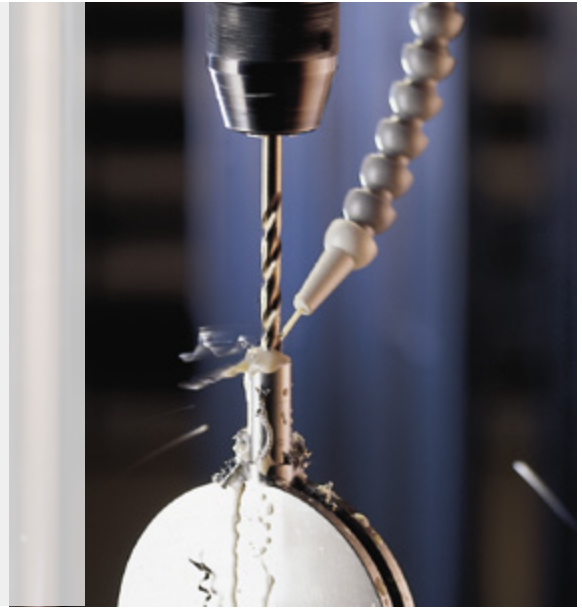

בקידוח בפלדת כרום-ניקל מומלץ להשתמש במקדחת עמוד ובשמן קירור

מקדחי קובלט HSS-Co, DIN 338

- ◀ מקדח ספירלי מפלדה מסוגסת איכותית לפי תקן DIN 338, תכולת קובלט 5%
- ◀ מקדח ספירלי מושחז, זווית ראש מקדח 135°, ליטוש מוצלב לפי תקן DIN 1412 C, סבולת קוטר 8 h
- ◀ מקדחים ספירליים מושחזים באיכות מעולה מתאימים לעבודות תעשייתיות
- ◀ קוטר המקדח אחיד לכל אורכו, צבע המקדח: ברונזה
- ◀ להב כפול, ספירלה כפולה
- ◀ **הערה:** בעבודה עם מקדחים למתכת HSS-Co מומלץ לעבוד עם שמן קירור



2 607 001 409

מחיר	ברנד בינאומי 3165140...	יחידת משלוח	תוכן המארז	סוג המארז	מספר קטלוגי	מידע להזמנה	אורך כולל (כ"מ) במ"מ	אורך עבודה (כ"מ) במ"מ	קוטר (כ"מ) במ"מ	תכונות המוצר
										מארז של 1
15,50	520737	5	1	Cof	2 608 585 838	34	12	1.0		
15,70	520744	5	1	Cof	2 608 585 839	40	18	1.5		
17,20	520751	5	1	Cof	2 608 585 840	49	29	2.0		
18,00	520768	5	1	Cof	2 608 585 841	57	30	2.5		
9,92	520775	5	1	Cof	2 608 585 842	61	33	3.0		
9,92	520805	5	1	Cof	2 608 585 845	70	39	3.5		
13,00	520812	5	1	Cof	2 608 585 846	75	43	4.0		
14,90	520836	5	1	PC1d	2 608 585 848	75	43	4.2		
14,90	520843	5	1	PC1d	2 608 585 849	80	47	4.5		
19,00	520867	5	1	PC1d	2 608 585 851	86	52	5.0		
22,70	520898	1	1	PC1d	2 608 585 854	93	57	5.5		
27,00	520904	1	1	PC1d	2 608 585 855	93	57	6.0		
30,80	520911	1	1	PC1d	2 608 585 856	101	63	6.5		



D חו"ד



DIN 338 ,HSS-Co למתכת

מטר	ברדוד בינלאומי 316140...01	יחידות משלוח	תוכן המארז	סוג המארז	מספר קטלוגי	מידע להזמנה	אורך כולל (L) במ"מ	אורך עבודה (L _e) במ"מ	קוטר (D) במ"מ
-----	-------------------------------	--------------	------------	-----------	-------------	-------------	--------------------	-----------------------------------	---------------

מארז של 1

39,50	520935	1	1	PC1d	2 608 585 858	109	69	7.0
42,50	520942	1	1	PC1d	2 608 585 859	109	69	7.5
50,00	520959	1	1	PC1d	2 608 585 860	117	75	8.0
56,00	520966	1	1	PC1d	2 608 585 861	117	75	8.5
66,00	520973	1	1	PC1d	2 608 585 862	125	81	9.0
73,00	520980	1	1	PC1d	2 608 585 863	125	81	9.5
85,00	520997	1	1	PC1d	2 608 585 864	133	87	10.0
102,00	521024	1	1	PC1d	2 608 585 867	142	94	11.0
127,00	521048	1	1	PC1d	2 608 585 869	151	101	12.0
147,00	521062	1	1	PC1d	2 608 585 871	151	101	13.0



מארז של 10

33,00	521079	1	10	P1a	2 608 585 872	34	12	1.0
35,00	521086	1	10	P1a	2 608 585 873	40	18	1.5
41,50	521093	1	10	P1a	2 608 585 874	49	24	2.0
46,00	521109	1	10	P1a	2 608 585 875	57	30	2.5
69,00	521116	1	10	P1a	2 608 585 876	61	33	3.0
83,00	521123	1	10	P1a	2 608 585 877	65	36	3.2
83,00	521130	1	10	P1a	2 608 585 878	65	36	3.3
83,00	521147	1	10	P1a	2 608 585 879	70	39	3.5
104,00	521154	1	10	P1a	2 608 585 880	75	43	4.0
118,00	521161	1	10	P1a	2 608 585 881	75	43	4.1
118,00	521178	1	10	P1a	2 608 585 882	75	43	4.2
118,00	521185	1	10	P1a	2 608 585 883	80	47	4.5
138,00	521192	1	10	P1a	2 608 585 884	86	52	4.8
138,00	521208	1	10	P1a	2 608 585 885	86	52	5.0
170,00	521215	1	10	P1a	2 608 585 886	86	52	5.1
170,00	521222	1	10	P1a	2 608 585 887	86	52	5.2
170,00	521239	1	10	P1a	2 608 585 888	93	57	5.5
188,00	521246	1	10	P1a	2 608 585 889	93	57	6.0
248,00	521253	1	10	P1a	2 608 585 890	101	63	6.5
314,00	521260	1	10	P1a	2 608 585 891	109	69	6.8
314,00	521277	1	10	P1a	2 608 585 892	109	69	7.0
339,00	521284	1	10	P1a	2 608 585 893	109	69	7.5



מארז של 5

182,00	521291	1	5	P1a	2 608 585 894	117	75	8.0
235,00	521307	1	5	P1a	2 608 585 895	117	75	8.5
235,00	521314	1	5	P1a	2 608 585 896	125	81	9.0
260,00	521321	1	5	P1a	2 608 585 897	125	81	9.5
299,00	521338	1	5	P1a	2 608 585 898	133	87	10.0
390,00	521345	1	5	P1a	2 608 585 899	133	87	10.2
390,00	521352	1	5	P1a	2 608 585 900	133	87	10.5
418,00	521369	1	5	P1a	2 608 585 901	142	94	11.0
444,00	521376	1	5	P1a	2 608 585 902	142	94	11.5
470,00	521383	1	5	P1a	2 608 585 903	151	101	12.0
496,00	521390	1	5	P1a	2 608 585 904	151	101	12.5
522,00	521406	1	5	P1a	2 608 585 905	151	101	13.0



* יחידת משלוח. יחידת משלוח מכילה מספר קבוע של מארזים. ההזמנות יסופקו ביחידות משלוח שלמות בלבד.

אביזרים למקדחים למתכת

מכשיר השחזת מקדחים S 41

- ◀ מתאים למקדחות עם תפסנית בקוטר 43 מ"מ, מהירות סיבוב מרבית 2000 עד 3000 סל"ד
- ◀ למקדחים בקוטר של 2.5 מ"מ עד 10 מ"מ בעלי זווית ראש של 118

מחיר	מספר קטלוגי	סוג המארז	תוכן המארז	יחידת משלוח	בקוד בינלאומי 3165140...	מידע להזמנה	תכונות המוצר
משחיז מקדחים S 41							
386,00	070249	1	1	C1a	2 607 990 050		
אבן ליטוש חלופית עבור משחיז מקדחים							
98,00	070256	1	1	C0a	2 608 600 029		



שמן קירור אוניברסלי

שמן קירור אוניברסלי							
שימוש בשמן קירור אוניברסלי מגדיל משמעותית את אורך חיי המקדח							
49,90	271240	1	1	M0b	2 607 001 409		



מקדחים לעץ



מקדחים לעץ HSS
עם כניסת אימפקט 1/4"
עמוד 24



מקדחים לעץ
עמוד 23



SelfCut Speed

מקדחי פרפר
עמוד 29

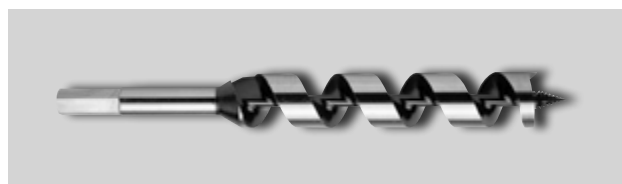

מקדחים ספירליים
עמוד 26



מקדחים למסגרות עץ ומתכת
עמוד 32



מקדחים לעץ

- ◀ מקדחי העץ מיוצרים בהתאם לתקנים המחמירים של Bosch
- ◀ מקדחים חדים במיוחד לעבודה נקייה וליצירת קדחים נקיים ומדויקים
- ◀ ליטוש בטכניקת CBN המביא את המקדחים לרמת השחזה וקשיחות גבוהה במיוחד
- ◀ מקדחים לעץ ספירליים סטנדרטיים לקידוח מהיר בקטרים של עד 30 מ"מ (גם במקדחות נטענות)



חוד מקדח M בליטוש מדויק עם שני להבים לחיתוך מקדים, מבטיחים קידוח נקי ודפנות קדח חלקים

מקדחים לעץ

- ◀ מיועדים לעץ קשה ורך
- ◀ מקדחים עם חוד מרכז ושני להבי חיתוך מקדים
- ◀ צבע מקדח: שחור
- ◀ ספירלה כפולה



מחיר	ברקוד בינלאומי 3165140...	יחידת משלוח	תוכן המארז	סוג המארז	מספר קטלוגי	מידע להזמנה		מארז של 1		
						קוטר הקנה (ס) מ"מ	אורך כולל (L) במ"מ	קוטר עבודה (L1) במ"מ	אורך כולל (L2) במ"מ	מ"מ
11,20	059060	5	1	PC1d	2 608 596 300	3	61	33	3	
11,20	059077	5	1	PC1d	2 608 596 301	4	75	43	4	
12,00	059084	5	1	PC1d	2 608 596 302	5	86	52	5	
12,00	059091	5	1	PC1d	2 608 596 303	6	93	57	6	
12,80	059107	5	1	PC1d	2 608 596 304	7	109	69	7	
16,20	059114	5	1	PC1d	2 608 596 305	8	117	75	8	
18,00	059121	5	1	PC1d	2 608 596 306	9	120	80	9	
21,00	059138	5	1	PC1d	2 608 596 307	10	120	80	10	
32,60	059145	5	1	PC1d	2 608 596 308	10	142	89	11	
29,00	059152	5	1	PC1d	2 608 596 309	10	151	96	12	
40,50	059169	1	1	PC1d	2 608 596 310	10	151	96	13	
42,50	059176	1	1	PC1d	2 608 596 311	10	151	96	14	
48,00	059183	1	1	P1c	2 608 596 312	10	160	100	15	
56,00	059190	1	1	P1c	2 608 596 313	10	160	100	16	
107,00	099684	1	1	P1c	2 608 597 202	10	180	130	18	
119,00	099691	1	1	P1c	2 608 597 203	10	200	140	20	
139,00	099707	1	1	P1c	2 608 597 204	13	210	140	22	
174,00	099714	1	1	P1c	2 608 597 205	13	215	140	24	
185,00	099721	1	1	P1c	2 608 597 206	13	215	140	26	
197,00	099738	1	1	P1c	2 608 597 207	13	220	140	28	
212,00	099745	1	1	P1c	2 608 597 208	13	220	145	30	

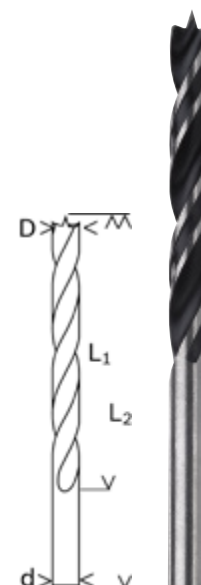

* יחידת משלוח. יחידת משלוח מכילה מספר קבוע של מארזים. ההזמנות יסופקו ביחידות משלוח שלמות בלבד.

תוכן מארז (יחידות למארז)

מקדחי עץ למכונה עם חוד מרכז ו-2 להבים לחיתוך מקדים

- ◀ מקדחים חוד מרכז בליטוש CBN
- ◀ ספירלה בעיצוב מיוחד המונעת הצטברות של חומר ומסייעת בסילוק מהיר של שבבים
- ◀ צבע מקדח: מבריק, שחור
- ◀ להב כפול, ספירלה כפולה



מחיר	ברקוד בינלאומי 3165140...	יחידת משלוח	תוכן המארז	סג. המארז	מספר קטלוגי	מידע להזמנה	קוטר כולל (L1) במ"מ	אורך עבודה (L2) במ"מ	קוטר הקנה (S) במ"מ
------	------------------------------	-------------	------------	-----------	-------------	-------------	---------------------	----------------------	--------------------

אורך כולל 250 מ"מ

73,50	099530	1	1	P1c	2 608 597 187	6	250	190	6
88,00	099547	1	1	P1c	2 608 597 188	8	250	190	8
95,00	099554	1	1	P1c	2 608 597 189	10	250	190	10
103,00	099561	1	1	P1c	2 608 597 190	10	250	190	12
109,00	099578	1	1	P1c	2 608 597 191	10	250	190	14
121,00	099585	1	1	P1c	2 608 597 192	10	250	190	16
137,00	099592	1	1	P1c	2 608 597 193	10	250	190	18
146,00	099608	1	1	P1c	2 608 597 194	10	250	190	20

אורך כולל 400 מ"מ

97,00	099615	1	1	P1c	2 608 597 195	8	400	340	8
105,00	099622	1	1	P1c	2 608 597 196	10	400	340	10
115,00	099639	1	1	P1c	2 608 597 197	10	400	340	12
127,00	099646	1	1	P1c	2 608 597 198	10	400	340	14
138,00	099653	1	1	P1c	2 608 597 199	10	400	340	16
153,00	099660	1	1	P1c	2 608 597 200	10	400	340	18
168,00	099677	1	1	P1c	2 608 597 201	10	400	340	20

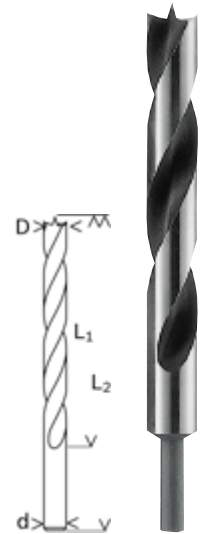

מקדחים לעץ HSS עם כניסת אימפקט 1/4"

- ◀ מיועדים לעץ קשה ורך
- ◀ מקדחים לעץ HSS בליטוש מלא, מדויקים במיוחד, עם חוד מרכז ולהבי חיתוך מקדים
- ◀ כניסת אימפקט 1/4" לפי תקן ISO 1173 E6.3
- ◀ חיבור מהיר
- ◀ צבע מקדח: כסוף
- ◀ ספירלה כפולה

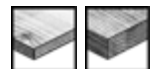

מחיר	ברקוד בינלאומי 3165140...	יחידת משלוח	תוכן המארז	סג. המארז	מספר קטלוגי	מידע להזמנה	קוטר כולל (L2) במ"מ	אורך עבודה (L1) במ"מ
------	------------------------------	-------------	------------	-----------	-------------	-------------	---------------------	----------------------

15,70	395434	5	1	PC1d	2 608 595 518	62	24	2
16,70	395441	5	1	PC1d	2 608 595 519	74	33	3
19,40	395458	5	1	PC1d	2 608 595 520	88	43	4
19,10	395465	5	1	PC1d	2 608 595 521	99	52	5
24,30	395472	5	1	PC1d	2 608 595 522	106	63	6
44,40	395489	5	1	PC1d	2 608 595 523	117	75	8
59,30	395496	5	1	PC1d	2 608 595 524	133	87	10

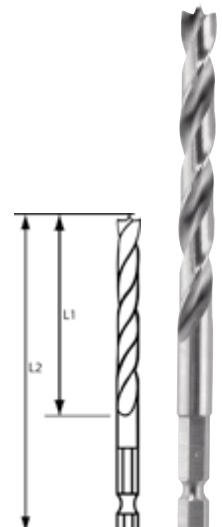

מקדחים לעץ HSS עם כניסת אימפקט 1/4"

מחיר	ברקוד בינלאומי 3165140...	יחידת משלוח	תוכן המארז	סוג המארז	מספר קטלוגי	מידע להזמנה	תכונות המוצר	מ"מ	מ"מ	מ"מ
סט 5 מקדחי עץ HSS עם כניסת אימפקט 1/4"										
72,00	395472	5	5	Pc1d	2 608 595 525	56,0 x	62	24	2.0	
						18,0 x	74	33	3.0	
						163	88	43	4.0	
							99	52	5.0	
							106	63	6.0	

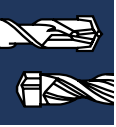

מקדחים ספירליים קידוחים מדויקים ונקיים

קידוח מהיר וקל ללא מאמץ

להבי תקיפה בליטוש מדויק
קידוח מהיר ללא מאמץ



מקדח עמיד במיוחד בעל חוד מירכוז עם תבריג המושך את המקדח לאורך הקידוח ומפחית את הצורך בהפעלת כוח

להב חיתוך חדשני קידוחים נקיים ומהירים

גוף המקדח בעיצוב מיוחד המונע חיכוך במהלך הקידוח

ליבת מקדח מסיבית וספירלה בעלת חיכוך מינימלי קידוחים ישרים, פינוי מהיר ויעיל של חומר

מקדחים ספירליים, קנה משושה

- ◀ מיועדים לקידוח בעץ קשה, רך ובעץ רטוב
- ◀ אידיאליים לשימוש בענפי העזר לבנייה, בנגרות בניין, פרגולות ודקים
- ◀ לשימוש במקדחות בעלות תפסנית 13 מ"מ
- ◀ לקידוחים חודרים ולקידוחים מקדימים עבור מסמרי גג או דיבלים מעץ
- ◀ ליטוש אחיד לקבלת קדח בקוטר מדויק
- ◀ התקדמות קידוח מהירה הודות למבנה ספירלה משופר
- ◀ עמידות גבוהה בפני שבירה



מחיר	ברקוד בינלאומי 3,165,140...	יחידת משלוח	תוכן המארז	סוג המארז	מספר קטלוגי	מידע להזמנה	תכונות המוצר			
							קוטר (ס) במ"מ	אורך כולל (L1) במ"מ	מגדל המפתח (ס) במ"מ	מגדל המפתח (ס) במ"מ
אורך כולל 160 מ"מ										
43,00	488648	1	1	P1h	2 608 585 694	3/16	4.8	160	100	6
45,50	488655	1	1	P1h	2 608 585 695	7/32	5.6	160	100	7
47,50	488662	1	1	P1h	2 608 585 696	1/4	6.35	160	100	8
55,00	488679	1	1	P1h	2 608 585 697	1/4	6.35	160	100	10
58,00	488686	1	1	P1h	2 608 585 698	1/4	6.35	160	100	11

מקדחים ספירליים, קנה משושה

מטר	ברדוד בינלאומי 3165140..	יחידת משלוח	תוכן המארז	סוג המארז	מספר קטלוגי	מידע להזמנה	תכונות המוצר
							אורך כולל 160 מ"מ

מטר	ברדוד בינלאומי 3165140..	יחידת משלוח	תוכן המארז	סוג המארז	מספר קטלוגי	מידע להזמנה	תכונות המוצר
61,00	488693	1	1	P1h	2 608 585 699	1/4	6.35 160 100 12
68,40	488709	1	1	P1h	2 608 585 700	5/16	7.9 160 100 13
73,00	488716	1	1	P1h	2 608 585 701	7/16	11.1 160 100 14
77,50	488723	1	1	P1h	2 608 585 702	7/16	11.1 160 100 15
80,00	488730	1	1	P1h	2 608 585 703	7/16	11.1 160 100 16
89,50	488747	1	1	P1h	2 608 585 704	7/16	11.1 160 100 18
99,00	488754	1	1	P1h	2 608 585 705	7/16	11.1 160 100 20
114,00	488761	1	1	P1h	2 608 585 706	7/16	11.1 160 100 22
125,00	488778	1	1	P1h	2 608 585 707	7/16	11.1 160 100 24
138,00	488785	1	1	P1h	2 608 585 708	7/16	11.1 160 100 25
148,00	488792	1	1	P1h	2 608 585 709	7/16	11.1 160 100 26
165,00	488808	1	1	P1h	2 608 585 710	7/16	11.1 160 100 28
178,00	488815	1	1	P1h	2 608 585 711	7/16	11.1 160 100 30
198,00	488822	1	1	P1h	2 608 585 712	7/16	11.1 160 100 32

אורך כולל 235 מ"מ

58,00	183314	1	1	P1h	2 608 597 622	3/16	4.8 235 160 6
61,00	488839	1	1	P1h	2 608 585 713	7/32	5.6 235 160 7
63,00	183321	1	1	P1h	2 608 597 623	1/4	6.35 235 160 8
74,00	183338	1	1	P1h	2 608 597 624	1/4	6.35 235 160 10
77,00	183345	1	1	P1h	2 608 597 625	1/4	6.35 235 160 11
80,00	183352	1	1	P1h	2 608 597 626	1/4	6.35 235 160 12
91,00	183369	1	1	P1h	2 608 597 627	5/16	7.9 235 160 13
98,00	183376	1	1	P1h	2 608 597 628	7/16	11.1 235 160 14
104,00	183383	1	1	P1h	2 608 597 629	7/16	11.1 235 160 15
107,00	183390	1	1	P1h	2 608 597 630	7/16	11.1 235 160 16
119,00	183406	1	1	P1h	2 608 597 631	7/16	11.1 235 160 18
131,50	183413	1	1	P1h	2 608 597 632	7/16	11.1 235 160 20
150,00	183420	1	1	P1h	2 608 597 633	7/16	11.1 235 160 22
167,00	183437	1	1	P1h	2 608 597 634	7/16	11.1 235 160 24
185,00	183444	1	1	P1h	2 608 597 635	7/16	11.1 235 160 25
199,00	183451	1	1	P1h	2 608 597 636	7/16	11.1 235 160 26
219,00	183468	1	1	P1h	2 608 597 637	7/16	11.1 235 160 28
238,00	183475	1	1	P1h	2 608 597 638	7/16	11.1 235 160 30
263,00	183482	1	1	P1h	2 608 597 639	7/16	11.1 235 160 32

אורך כולל 450 מ"מ

85,00	488846	1	1	P1h	2 608 585 714	7/32	5.6 450 360 7
88,80	183499	1	1	P1h	2 608 597 640	1/4	6.35 450 360 8
103,00	183505	1	1	P1h	2 608 597 641	1/4	6.35 450 360 10
114,00	183512	1	1	P1h	2 608 597 642	1/4	6.35 450 360 12
138,00	183529	1	1	P1h	2 608 597 643	7/16	11.1 450 360 14
149,00	183536	1	1	P1h	2 608 597 644	7/16	11.1 450 360 16
167,00	183543	1	1	P1h	2 608 597 645	7/16	11.1 450 360 18
185,00	183550	1	1	P1h	2 608 597 646	7/16	11.1 450 360 20
213,00	183567	1	1	P1h	2 608 597 647	7/16	11.1 450 360 22
242,00	183574	1	1	P1h	2 608 597 648	7/16	11.1 450 360 24
193,00	505925	1	1	P1h	2 608 585 730	7/16	11.1 450 360 25
289,00	183581	1	1	P1h	2 608 597 649	7/16	11.1 450 360 26
315,00	183598	1	1	P1h	2 608 597 650	7/16	11.1 450 360 28
360,00	183604	1	1	P1h	2 608 597 651	7/16	11.1 450 360 30
399,00	183611	1	1	P1h	2 608 597 652	7/16	11.1 450 360 32

מקדחים ספירליים, קנה משושה

מטר	ברקוד בינלאומי 316140...017515	יחידת משלוח	תוכן המארז	סוג המארז	מספר קטלוגי	מידע להזמנה	תכונות המוצר
-----	-----------------------------------	-------------	------------	-----------	-------------	-------------	--------------

אורך כולל 600 מ"מ

133,00	488860	1	1	P1h	2 608 585 716	5/16	7.9	600	470	10
148,00	488877	1	1	P1h	2 608 585 717	5/16	7.9	600	470	12
179,00	488884	1	1	P1h	2 608 585 718	7/16	11.1	600	470	14
193,00	488891	1	1	P1h	2 608 585 719	7/16	11.1	600	470	16
216,00	488907	1	1	P1h	2 608 585 720	7/16	11.1	600	470	18
239,00	488914	1	1	P1h	2 608 585 721	7/16	11.1	600	470	20
277,00	488921	1	1	P1h	2 608 585 722	7/16	11.1	600	470	22
316,00	488938	1	1	P1h	2 608 585 723	7/16	11.1	600	470	24
376,00	488945	1	1	P1h	2 608 585 724	7/16	11.1	600	470	26
409,00	488952	1	1	P1h	2 608 585 725	7/16	11.1	600	470	28
468,00	488969	1	1	P1h	2 608 585 726	7/16	11.1	600	470	30
552,00	488976	1	1	P1h	2 608 585 727	7/16	11.1	600	470	32

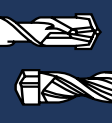

מקדח פרפר SelfCut Speed קידוח מהיר ונקי במיוחד!



קידוח נקי
גיאומטריית להבים חדשה
המבטיחה קידוח נקי ומדויק ביותר



חוד חדשני עם תבריג, המושך את המקדח מעצמו לקבלת קידוח מדויק במינימום מאמץ

גוף מעוצב
לפינוי מהיר של השבבים

מקדח פרפר Self Cut Speed, עם כניסת אימפקט 1/4"

- ◀ **SelfCut Speed** מיועד לעץ רך וקשה וכן חומרי בניין קלים כגון לוחות גבס
- ◀ קודח פי עשרה יותר מהר ממקדח פרפר סטנדרטי
- ◀ המקדח מושך עצמו בקלות ובמהירות גבוהה במיוחד לתוך העץ באמצעות חוד התבריג
- ◀ מקדחים חדשניים אלו מוגנים בפטנט של BOSCH
- ◀ מיוצרים מפלדה מחוסמת על פי תקנים מחמירים של Bosch
- ◀ כניסת אימפקט 1/4" בהתאם לתקן ISO 1173 E6.3
- ◀ צבע מקדח: פלדה כחולה ומבריקה



מחיר	ברקוד בינלאומי 3165140...	יחידת משלוח	תוכן המארז	סוג המארז	מספר קטלוגי	מידע להזמנה	
						תכונות המוצר	אורך כולל (L2) במ"מ
אורך כולל 152 מ"מ							
22,00	352963	5	1	PC1a	2 608 595 481	152	6
24,00	352970	5	1	PC1a	2 608 595 482	152	8
26,00	352987	5	1	PC1a	2 608 595 483	152	10
27,50	352994	5	1	PC1a	2 608 595 484	152	12
28,00	353007	5	1	PC1a	2 608 595 485	152	13

מקדח פרפר Self Cut Speed, עם כניסת אימפקט 1/4"

מטר	ברדוד בינלאומי 3161-AB...	יחידת משלוח	תוכן המארז	סוג המארז	מספר קטלוגי	מידע להזמנה	תכונות המוצר
-----	------------------------------	-------------	------------	-----------	-------------	-------------	--------------

אורך כולל 152 מ"מ

29,00	353014	5	1	PC1a	2 608 595 486	152	14
29,50	353021	5	1	PC1a	2 608 595 487	152	16
31,00	353038	5	1	PC1a	2 608 595 488	152	17
33,00	353045	5	1	PC1a	2 608 595 489	152	18
34,00	353052	5	1	PC1a	2 608 595 490	152	19
35,00	353069	5	1	PC1a	2 608 595 491	152	20
37,00	353076	5	1	PC1a	2 608 595 492	152	22
40,00	353083	5	1	PC1a	2 608 595 493	152	24
42,00	353090	5	1	PC1a	2 608 595 494	152	25
44,00	353106	5	1	PC1a	2 608 595 495	152	26
47,00	353113	5	1	PC1a	2 608 595 496	152	28
49,90	353120	5	1	PC1a	2 608 595 497	152	30
50,50	353137	5	1	PC1a	2 608 595 498	152	32
52,00	353144	5	1	PC1a	2 608 595 499	152	35
57,00	353151	5	1	PC1a	2 608 595 500	152	36
59,90	353168	5	1	PC1a	2 608 595 501	152	38
67,50	353175	5	1	PC1a	2 608 595 502	152	40

אורך כולל 400 מ"מ

58,00	346238	5	1	PC1a	2 608 595 400	400	6
59,00	346245	5	1	PC1a	2 608 595 401	400	8
62,00	346252	5	1	PC1a	2 608 595 402	400	10
67,50	346269	5	1	PC1a	2 608 595 403	400	12
68,00	346276	5	1	PC1a	2 608 595 404	400	13
67,90	346283	5	1	PC1a	2 608 595 405	400	14
71,00	346290	5	1	PC1a	2 608 595 406	400	16
72,00	346306	5	1	PC1a	2 608 595 407	400	17
73,00	346313	5	1	PC1a	2 608 595 408	400	18
74,00	346320	5	1	PC1a	2 608 595 409	400	19
77,50	346337	5	1	PC1a	2 608 595 410	400	20
85,00	346344	5	1	PC1a	2 608 595 411	400	22
87,70	346351	5	1	PC1a	2 608 595 412	400	24
93,00	346368	5	1	PC1a	2 608 595 413	400	25
94,00	346375	5	1	PC1a	2 608 595 414	400	26
94,00	346382	5	1	PC1a	2 608 595 415	400	28
96,00	346399	5	1	PC1a	2 608 595 416	400	30
99,00	346405	5	1	PC1a	2 608 595 417	400	32
105,00	346412	5	1	PC1a	2 608 595 418	400	35
106,00	346429	5	1	PC1a	2 608 595 419	400	36
109,00	346436	5	1	PC1a	2 608 595 420	400	38
116,00	346443	5	1	PC1a	2 608 595 421	400	40

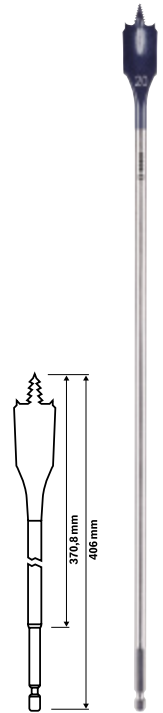

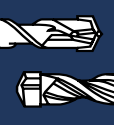

מחיר	ברקוד בינלאומי 3.265140...	יחידת משלוח	תוכן המארז	סוג המארז	מספר קטלוגי	מידע להזמנה	תוכן הסט	מידות המארז מ"מ	קוטר (D) במ"מ
ט 7 מקדחי פרפר Self Cut Speed עם כניסת אימפקט "1/4", כולל מאריך (152 מ"מ)									
235.00	644396	5	7	pc1d	2 608 587 009	7		215.0 x	16.0
								235.0 x 20	18.0
									20.0
									22.0
									25.0
									32.0



מחיר	ברקוד בינלאומי 3.265140...	יחידת משלוח	תוכן המארז	סוג המארז	מספר קטלוגי	מידע להזמנה	תוכן הסט	אורך כלי	קוטר (D) במ"מ
ט 4 מקדחי פרפר X-LINE עם כניסת אימפקט "1/4"									
78.00	383905	6	4	pc1d	2 609 255 275	4		160	16.0
								160	22.0
								160	25.0
								165	32.0



מקדחים למסגרות עץ ומתכת (קונסטרוקציות)

- ◀ מקדח מסיבי מאוד: ראש המקדח מוברג, מצמצם את סכנת השבירה ומבטיח קידוח חלק יותר
- ◀ מבנה המקדח ותעלות הפינני מונעים היתקעות בעץ רטוב
- ◀ חודר מסמרים התקועים בעץ
- ◀ מבטיח עבודה בטוחה ומהירה



קנה ארוך במיוחד למגוון שימושים בחומרי בנייה רכים בעלי שכבות רבות או בלוחות מרובי שכבות

מקדחים מסיביים למסגרות עץ ומתכת

◀ מיועדים לעבודה עם פטישונים בעלי כניסת SDS-plus

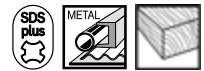

מחיר	ברקוד בינלאומי 3165140...	יחידת משלוח	תוכן המארז	סוג המארז	מספר קטלוגי	מידע להזמנה	אורך כולל (L) במ"מ	קוטר (Ø) במ"מ	תכונות המוצר
אורך כולל 400 מ"מ									
183,00	103947	1	1	P1c	2 608 597 400	400	10		
204,00	103961	1	1	P1c	2 608 597 402	400	12		
232,00	103985	1	1	P1c	2 608 597 404	400	14		
340,00	104005	1	1	P1c	2 608 597 406	400	16		
422,00	104029	1	1	P1c	2 608 597 408	400	18		
468,00	104043	1	1	P1c	2 608 597 410	400	20		
540,00	104067	1	1	P1c	2 608 597 412	400	22		
684,00	104081	1	1	P1c	2 608 597 414	400	24		
808,00	104104	1	1	P1c	2 608 597 416	400	26		
868,00	104128	1	1	P1c	2 608 597 418	400	28		
963,00	104142	1	1	P1c	2 608 597 420	400	30		
אורך כולל 600 מ"מ									
211,00	103954	1	1	P1c	2 608 597 401	600	10		
233,00	103978	1	1	P1c	2 608 597 403	600	12		
268,00	103992	1	1	P1c	2 608 597 405	600	14		
367,00	104012	1	1	P1c	2 608 597 407	600	16		
463,00	104036	1	1	P1c	2 608 597 409	600	18		
508,00	104050	1	1	P1c	2 608 597 411	600	20		
581,00	104074	1	1	P1c	2 608 597 413	600	22		
720,00	104098	1	1	P1c	2 608 597 415	600	24		



* יחידת משלוח. יחידת משלוח מכילה מספר קבוע של מארזים. ההזמנות יסופקו ביחידות משלוח שלמות בלבד.

תוכן מארז (יחידות למארז)

מקדחים לבטון, אבן ומגוון חומרי בניין



מקדחי טורבו לבטון ואבן CYL-5

קידוח מהיר יותר ב-20%

activeteq
ראש מקדח חדשני עם נקודת מרכז החדרת אבן ובטון



להב כפול



ידיה משופרת לעמידות ואורך חיים גבוה
אורך חיים גבוה ביותר ועמידות מעולה

להבי תקיפה מושחזים ביהלום
מפוררים את הבטון בעילות ומהירות

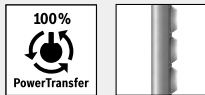

מערכת Power-Grip החדשה מאפשרת להעביר עד 100% מכוח כלי העבודה למקדח.

עיצוב תעלות פנימי משופר
קידוח מהיר הודות לפיניו מיטבי של אבק הקידוח

מקדחי טורבו לבטון ואבן CYL-5

- מיועדים לקידוח בבטון, אבן טבעית, בלוקים, אבן חול ואבן מלאכותית
- מקדחים איכותיים לביצועים מעולים לפי תקן ISO 5468
- מתאימים לעבודות עיגון
- צבע מקדח: כחול, ליטוש מבריק

CYL-5

BLU-GRANITE

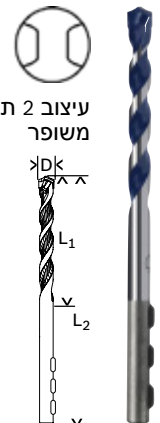
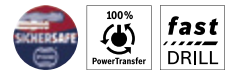

עיצוב 2 תעלות משופר

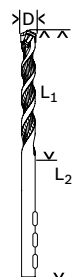

מחיר	ברקוד בינלאומי 3,265,140...	יחידת משלוח	תוכן המארז	סוג המארז	מספר קטלוגי	מידע להזמנה		תכונות המוצר	
						מ"מ	מ"מ	מ"מ	מ"מ
21.00	187343	5	1	PC1d	2 608 597 722	70	40	3.0	מארז של 1
23.50	690270	5	1	PC1d	2 608 588 136	90	50	3.0	
25.00	462235	5	1	PC1d	2 608 585 222	70	40	3.5	
24.00	690287	5	1	PC1d	2 608 588 137	90	50	3.5	
17.00	690294	5	1	PC1d	2 608 588 138	90	50	4.0	
19.10	690317	5	1	PC1d	2 608 588 140	100	50	5.0	
21.00	690324	5	1	PC1d	2 608 588 141	150	100	5.0	
23.00	690331	5	1	PC1d	2 608 588 142	100	50	5.5	
18.80	690355	5	1	PC1d	2 608 588 144	100	50	6.0	
21.50	187473	5	1	PC1d	2 608 597 735	150	90	6.0	
21.90	690362	5	1	PC1d	2 608 588 145	150	100	6.0	

* יחידת משלוח. יחידת משלוח מכילה מספר קבוע של מארזים. ההזמנות יסופקו ביחידות משלוח שלמות בלבד.



תוכן מארז (יחידות למארז)



מקדחי בטון CYL-5

מטר	ברקוד בינלאומי 3165140...0015715	יחידת משלוח	תוכן המארז	סוג המארז	מספר קטלוגי	מידע להזמנה	אורך כפול (L2) במ"מ	אורך עבודה (L1) במ"מ	קוטר (D) במ"מ	תכונות המוצר
מארז של 1										
21.00	690386	5	1	PC1d	2 608 588 147	100	50	6.5		
24.70	187404	5	1	PC1d	2 608 597 728	100	60	6.5		
21.70	690409	5	1	PC1d	2 608 588 149	100	50	7.0		
30.80	462204	5	1	PC1d	2 608 585 219	150	90	7.0		
23.50	690416	5	1	PC1d	2 608 588 150	150	100	7.0		
23.50	690423	5	1	PC1d	2 608 588 151	100	50	8.0		
24.00	690430	5	1	PC1d	2 608 588 152	150	100	8.0		
35.00	690447	1	1	PC1d	2 608 588 153	250	200	8.0		
38.90	187435	5	1	PC1d	2 608 597 731	120	80	8.5		
24.60	691239	5	1	PC1d	2 608 588 154	100	50	9.0		
29.90	690454	5	1	PC1d	2 608 588 155	150	100	10.0		
39.90	690461	1	1	PC1d	2 608 588 156	250	200	10.0		
32.50	690478	5	1	PC1d	2 608 588 157	150	90	12.0		
42.00	690485	1	1	PC1d	2 608 588 158	250	190	12.0		
45.00	690492	1	1	PC1d	2 608 588 159	150	90	14.0		
111.00	187510	1	1	P1c	2 608 597 739	160	100	15.0		
61.00	690515	1	1	PC1d	2 608 588 161	200	140	16.0		
71.00	690522	1	1	PC1d	2 608 588 162	200	140	18.0		
99.00	690539	1	1	PC1d	2 608 588 163	200	140	20.0		

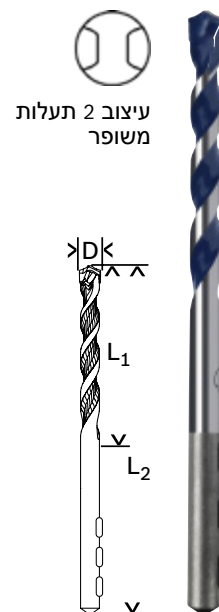

עיצוב 2 תעלות משופר

מקדחי אבן CYL-1

CYL-1
IMPACT

- ◀ מיועדים לקידוח באבן, בלוקים, אבן חול ואבן מלאכותית
- ◀ ראש המקדח עשוי וידיה לפי תקן ISO 5468
- ◀ צבע מקדח: כסוף



מארז של 1

5.00	434799	1	1	PC1d	2 608 590 066	60	30	3.0		
5.00	434805	1	1	PC1d	2 608 590 067	75	40	3.5		
5.10	434812	1	1	PC1d	2 608 590 068	75	40	4.0		
5.10	434836	1	1	PC1d	2 608 590 070	85	50	4.5		
5.30	434843	1	1	PC1d	2 608 590 071	85	50	5.0		
5.50	434850	1	1	PC1d	2 608 590 072	85	50	5.5		
6.30	434874	1	1	PC1d	2 608 590 074	100	60	6.0		
6.80	434898	1	1	PC1d	2 608 590 076	100	60	6.5		
7.30	434904	1	1	PC1d	2 608 590 077	100	60	7.0		
7.60	434911	1	1	PC1d	2 608 590 078	120	80	8.0		
8.10	434928	1	1	PC1d	2 608 590 079	120	80	9.0		
8.65	434942	1	1	PC1d	2 608 590 081	120	80	10.0		
12.60	434966	1	1	PC1d	2 608 590 083	150	85	11.0		
12.50	434973	1	1	PC1d	2 608 590 084	150	85	12.0		
13.90	435000	1	1	PC1d	2 608 590 087	150	85	13.0		
14.70	435017	1	1	PC1d	2 608 590 088	150	85	14.0		
15.50	438087	1	1	P1c	2 608 590 126	150	85	15.0		
16.70	435024	1	1	P1c	2 608 590 089	150	85	16.0		

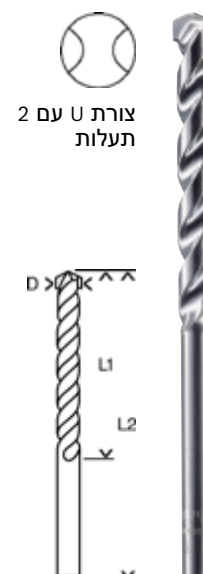

צורת T עם 2 תעלות

מקדחי אבן CYL-1

מטר	ברקוד בינלאומי 316140...015715	יחידת משלוח	תוכן המארז	סוג המארז	מספר קטלוגי	מידע להזמנה	אורך כולל (L) ב"מ	אורך עבודה (L) ב"מ	קוטר (D) ב"מ	תכונות המוצר
מארז של 10										
20.60	439510	1	10	P1b	2 608 590 201	75	40	3.5		
20.60	439527	1	10	P1b	2 608 590 202	75	40	4.0		
24.00	439558	1	10	P1b	2 608 590 205	85	50	5.0		
26.20	439565	1	10	P1b	2 608 590 206	85	50	5.5		
28.50	439572	1	10	P1b	2 608 590 207	100	60	5.5		
28.50	439589	1	10	P1b	2 608 590 208	100	60	6.0		
31.60	439596	1	10	P1b	2 608 590 209	150	85	6.0		
31.60	439602	1	10	P1b	2 608 590 210	100	60	6.5		
33.00	439619	1	10	P1b	2 608 590 211	100	60	7.0		

מארז של 5

19.00	439626	1	5	P1b	2 608 590 212	120	80	8.0		
21.70	439633	1	5	P1b	2 608 590 213	120	80	9.0		
24.90	439640	1	5	P1b	2 608 590 214	120	80	10.0		
37.00	439657	1	5	P1b	2 608 590 215	150	85	10.0		
41.00	439664	1	5	P1b	2 608 590 216	150	85	11.0		
45.00	439671	1	5	P1b	2 608 590 217	150	85	12.0		
47.50	439695	1	5	P1b	2 608 590 219	150	85	13.0		
63.00	439718	1	5	P1b	2 608 590 221	150	85	16.0		



CYL-9 MultiConstruction קידוח בכל חומר

חוד מרכז
ראש מקדח עם נקודת עם מרכזת
החודרת אבן ובטון

ידיה משופרת לעמידות
ואורך חיים גבוה
אורך חיים ועמידות גבוהים
במיוחד



תהליך הלחמה והקשחה
בטכנולוגיה ייחודית

טכנולוגיית הלחמה מיוחדת המגדילה את עמידות המקדח ומפחיתה רעידות במהלך העבודה

להבי תקיפה מושחזים בטכנולוגיית הילום
לקידוח מהיר במיוחד במגוון חומרים

4 תעלות פניו
קוטר ליבה מעובה, משפר את העמידות והיציבות בקידוח בבטון.



מקדח רב-שימושי CYL-9 Multi Construction

- ◀ **מיועדים לקידוח במגוון רחב של חומרי בניין כגון בטון, אבן טבעית, שיש, קרמיקה, בלוקים, לוחות צמנט, מתכת, אלומיניום, עץ, פלסטיק**
- ◀ **קידוח מיטבי במצב רגיל או אימפקט**
- ◀ **צבע מקדח: כחול, ליטוש מבריק**

CYL-9 MultiConstruction

MULTI CONSTRUCTION

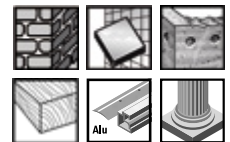

עיצוב 4 תעלות

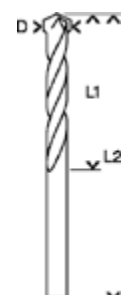

מידע להזמנה	מדידת המוצר			מחיר
	קוטר (ס) במ"מ	אורך עבודה (ג) במ"מ	אורך כולל (ג) במ"מ	
מספר קטלוגי	2 608 595 359	70	40	24.00
סוג המאריך	2 608 596 050	75	40	19.00
תוכן המאריך	2 608 587 146	75	40	157.50
יחידת משלוח	2 608 596 051	85	50	24.00
ברקוד בינלאומי	2 608 587 147	85	50	200.00
3165140...	2 608 596 052	85	50	24.00
מחיר	2 608 596 053	100	60	22.00
	2 608 587 149	100	60	173.50
	2 608 596 060	150	90	33.00
	2 608 595 506	250	200	40.00
	2 608 596 059	100	60	29.00
	2 608 596 061	150	90	34.00

* יחידת משלוח. יחידת משלוח מכילה מספר קבוע של מארזים. ההזמנות יסופקו ביחידות משלוח שלמות בלבד.

תוכן מאריך (יחידות למאריך)

מקדח רב-שימושי CYL - 9 Multi Construction

מחיר	ברקוד 316140... 044844	יחידת משלוח	תוכן המארז	סוג המארז	מספר קטלוגי	מידע להזמנה	אורך כולל (L) במ"מ	אורך עבודה (L) במ"מ	קוטר (D) במ"מ	תכונות המוצר
29.00	044844	5	1	PC1d	2 608 596 054	100	60	7.0		
208.00	587648	1	10	P1a	2 608 587 151	100	60	7.0		
36.00	046978	5	1	PC1d	2 608 596 076	150	90	7.0		
44.00	366489	1	1	PC1d	2 608 595 508	250	200	7.0		
29.00	044851	5	1	PC1d	2 608 596 055	120	80	8.0		
222.00	587655	1	10	P1a	2 608 587 152	120	80	8.0		
38.00	462242	5	1	PC1d	2 608 585 223	150	90	8.0		
42.00	044912	1	1	PC1d	2 608 596 062	250	200	8.0		
41.00	044868	5	1	PC1d	2 608 596 056	120	80	9.0		
36.00	044875	5	1	PC1d	2 608 596 057	120	80	10.0		
274.00	587662	1	8	P1a	2 608 587 153	120	80	10.0		
53.00	462259	5	1	PC1d	2 608 585 224	150	90	10.0		
58.00	044929	1	1	PC1d	2 608 596 063	250	200	10.0		
61.00	328760	5	1	PC1d	2 608 595 360	150	90	11.0		
61.00	044882	5	1	PC1d	2 608 596 058	150	90	12.0		
71.00	044936	1	1	PC1d	2 608 596 064	250	200	12.0		
91.00	044943	1	1	PC1d	2 608 596 065	250	200	14.0		

טו 4 חלקים, מקדחים רב-שימושיים CYL-9 Multi Construction

114.00	045124	1	4	P1k	2 607 018 285	75	40	4.0
						85	50	5.0
						100	60	6.0
						120	80	8.0



מקדח רב-שימושי עם כניסת אימפקט " 1/4" HEX-9 Multi Construction

מחיר	ברקוד בינלאומי 31615140...	יחידת משלוח	תוכן המארז	סוג המארז	מספר קטלוגי	מידע להזמנה	אורך כולל (L2) במ"מ	אורך עבודה (L1) במ"מ	קוטר (D) במ"מ
						תכונות המוצר			
26.00	790567	5	1	PC1d	2 607 002 773	90	45	3.0	
20.00	790574	5	1	PC1d	2 607 002 774	90	45	4.0	
26.00	790581	5	1	PC1d	2 607 002 775	100	50	5.0	
26.00	790598	5	1	PC1d	2 607 002 776	100	60	5.5	
24.00	790604	5	1	PC1d	2 607 002 777	100	60	6.0	
42.00	794442	5	1	PC1d	2 608 589 307	250	200	6.0	
50.00	794459	5	1	PC1d	2 608 589 308	250	200	6.5	
31.00	790611	5	1	PC1d	2 607 002 778	100	50	7.0	
31.00	790628	5	1	PC1d	2 607 002 779	100	50	8.0	
46.20	790635	5	1	PC1d	2 607 002 780	150	90	10.0	



3 ט 3 מקדחים רב-שימושים עם כניסת אימפקט " 1/4" HEX-9 Multi Construction

64.00	800259	1	3	PC1d	2 608 589 529	100	50	5.0
						100	60	6.0
						100	60	8.0



5 ט 5 מקדחים רב-שימושים עם כניסת אימפקט " 1/4" HEX-9 Multi Construction

100.00	800266	1	5	PC1d	2 608 589 530	90	45	4.0
						100	50	5.0
						100	50	6.0
						100	60	6.0
						100	60	8.0



מקדח UNEO לבטון ואבן SDS-Quick

מקדח UNEO לבטון ואבן SDS-Quick

מחיר	ברקוד בינלאומי 3165140...	יחידת משלוח	תוכן המארז	סוג המארז	מספר קטלוגי	מידע להזמנה	קוטר במ"מ	אורך כולל במ"מ	אורך עבודה במ"מ	תכונות המוצר
20.00	480666	5	1	-	-	2 609 256 900	85	40		4.0
17.00	480673	5	1	-	-	2 609 256 901	100	55		5.0
17.80	480697	5	1	-	-	2 609 256 903	100	55		6.0
18.20	480710	5	1	-	-	2 609 256 905	100	55		7.0
19.90	480727	5	1	-	-	2 609 256 906	120	70		8.0
22.00	480734	5	1	-	-	2 609 256 907	120	70		10.0

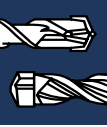

סטים של מקדחים לבטון, SDS-Quick

מחיר	ברקוד בינלאומי 3165140...	יחידת משלוח	תוכן המארז	סוג המארז	מספר קטלוגי	מידע להזמנה	קוטר במ"מ	אורך במ"מ	תכונות המוצר
45.00	480741	5	3	-	-	2 609 256 908	5.0x100 6.0x100 8.0x120		
51.00	480840	5	3	-	-	2 609 256 918	5.0x100 6.0x100 8.0x120		



סט מקדחי בטון ל UNEO, SDS-Quick

מחיר	ברקוד בינלאומי 3165140...	יחידת משלוח	תוכן המארז	סוג המארז	מספר קטלוגי	מידע להזמנה	קוטר במ"מ	אורך במ"מ	תכונות המוצר
134.00	602945	1	19	-	-	2 609 256 989	PH1 PH2 PH3 PZ1 PZ2 PZ3 T15 T20 T25 T30	2.0x69 3.0x73 4.0x87 5.0x97 6.0x102 8.0x112	4.0x85 6.0x100 8.0x120



* יחידת משלוח. יחידת משלוח מכילה מספר קבוע של מארזים. ההזמנות יסופקו ביחידות משלוח שלמות בלבד.



תוכן מארז (יחידות למארז)



CYL-9 Ceramic

קידוח בקרמיקה קשה וזכוכית

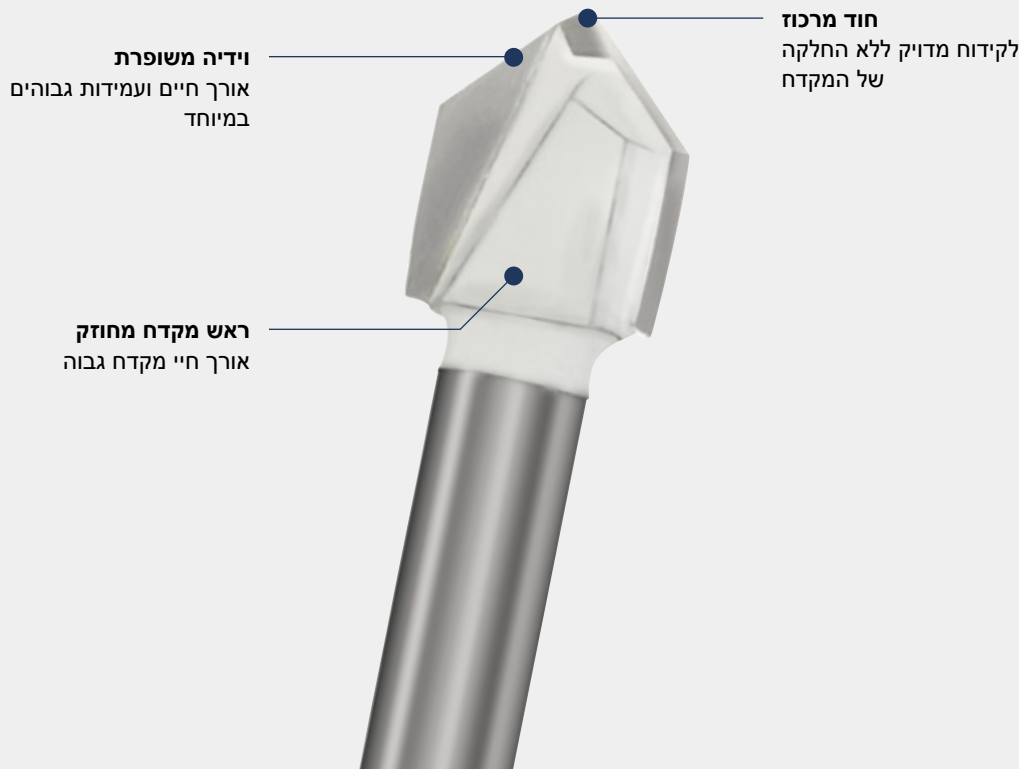

מקדחי קרמיקה CYL-9 Ceramic

- ◀ **CYL-9 Ceramic** מיועדים למגוון אריחי קרמיקה, זכוכית וזכוכית לא מחוסמת, בדרגת קושי רכה עד בינונית
- ◀ צבע מקדח: לבן
- ◀ הערה: יש להשתמש במהירות סיבוב נמוכות ללא הלימות. אין צורך בקירור.

expert Ceramic

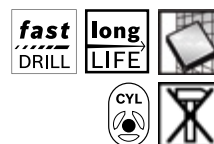

מחיר	בריקוד בייליאוני 3.265140...	יחידת משלוח	תוכן המארז	סוג המארז	מספר קטלוגי	מידע להזמנה		קוטר (ס"מ)	תכונות המוצר
						אורך כולל (מ"מ)	מידע להזמנה		
36.00	599184	5	1	PC1a	2 608 587 157	70	3.0		
36.00	599191	5	1	PC1a	2 608 587 158	70	4.0		
39.00	599207	5	1	PC1a	2 608 587 159	70	5.0		
35.50	599214	5	1	PC1a	2 608 587 160	70	5.5		
39.00	599221	5	1	PC1a	2 608 587 161	80	6.0		
36.00	599238	5	1	PC1a	2 608 587 162	80	6.5		
36.00	599245	5	1	PC1a	2 608 587 163	80	7.0		
42.00	599252	5	1	PC1a	2 608 587 164	80	8.0		
43.60	599269	5	1	PC1a	2 608 587 165	90	10.0		
40.50	599276	5	1	PC1a	2 608 587 166	90	12.0		
47.00	599283	5	1	PC1a	2 608 587 167	90	14.0		
53.00	599290	5	1	PC1a	2 608 587 168	90	16.0		



מחיר	ברקוד בינלאומי 3165140...	יחידת משלוח	תוכן המארז	סוג המארז	מספר קטלוגי	אורך כולל (ל) במ"מ	קוטר (ס) במ"מ
מידע להזמנה						תכונות המוצר	

5 ט 5 מקדחי קרמיקה CYL-9 Ceramic

169.00	599306	1	5	P1k	2 608 587 169	70	4.0
						70	5.0
						80	6.0
						80	8.0
						90	10.0

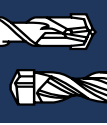

HEX-9 לקרמיקה לקידוח בקרמיקה בקושי בינוני ורך

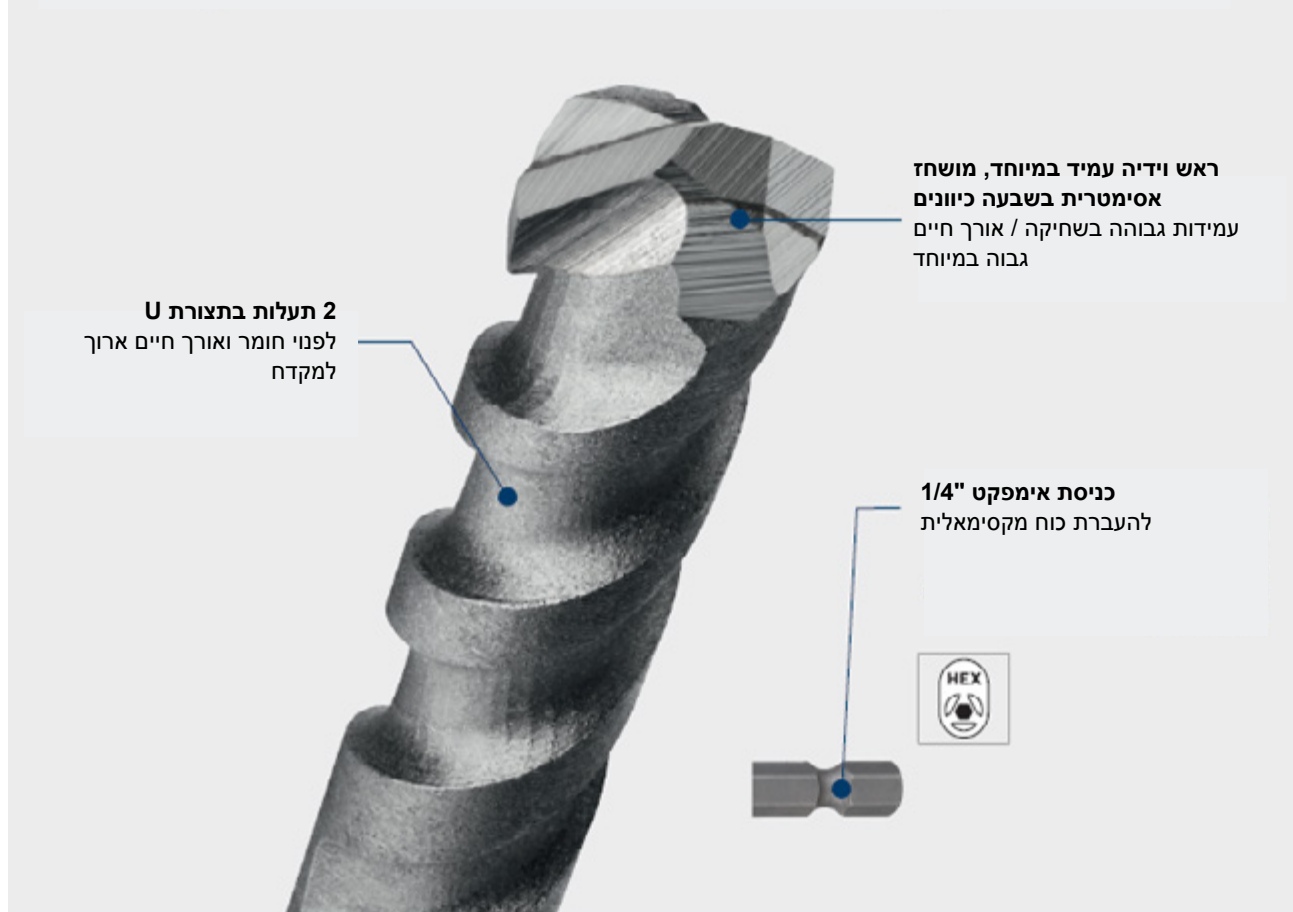

2 תעלות בתצורת U
לפנוי חומר ואורך חיים ארוך
למקדח

ראש וידיה עמיד במיוחד, מושחז
אסימטרית בשבעה כיוונים
עמידות גבוהה בשחיקה / אורך חיים
גבוה במיוחד

כניסת אימפקט 1/4"
להעברת כוח מקסימאלית



מקדח קרמיקה כניסת אימפקט 1/4" HEX-9

ראש וידיה עמיד במיוחד, מושחז אסימטרית בשבעה כיוונים, לקידוח מהיר במיוחד
2 תעלות בתצורת U מספקות פינוי חומר יעיל לקידוח מהיר



מחיר	בדקוד בינלאומי 32165140...	יחידת משלוח	תוכן המארז	סוג המארז	מספר קטלוגי	מידע להזמנה	אורך כולל (L) במ"מ	אורך עבודה (L ₁) במ"מ	קוטר (D) במ"מ	תכונות המוצר
------	-------------------------------	-------------	------------	-----------	-------------	-------------	--------------------	-----------------------------------	---------------	--------------

34.00	800150	5	1	PC1d	2 608 589 519	90	45	3.0	
32.00	800167	5	1	PC1d	2 608 589 520	90	45	4.0	
26.00	800174	5	1	PC1d	2 608 589 521	90	45	5.0	
34.00	800181	5	1	PC1d	2 608 589 522	90	45	5.5	
26.00	800198	5	1	PC1d	2 608 589 523	90	45	6.0	
29.00	800204	5	1	PC1d	2 608 589 524	90	45	7.0	
26.00	800211	5	1	PC1d	2 608 589 525	90	45	8.0	
32.00	800228	5	1	PC1d	2 608 589 526	90	45	10.0	

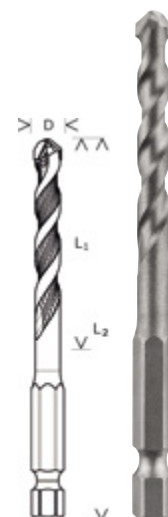

מחיר	בדיקת ביטול/מחיר	יחידת משלוח	תוכן המארז	סוג המארז	מספר קטלוגי	מידע להזמנה	תכונות המוצר
HEX-9 1/4" עם כניסת אימפקט							
120.00	800235	1	3	PC1d	2 608 589 527	90	45 5.0 6.0 8.0



HEX-9 1/4" עם כניסת אימפקט							
195.00	800242	1	5	PC1d	2 608 589 528	90	45 4.0 5.0 6.0 8.0 10.0



מקצוענים בקידוחים- הגורמים המשפיעים על איכות המקדח



קיים מגוון גדול של מקדחים בעלי תכונות שונות. לכן, לעיתים קרובות קשה להחליט איזה מקדח מתאים לאיזה צורך. בהסבר מטה תמצאו פירוט של התכונות החשובות בבחירת מקדח איכותי.

תכונות המקדח	הגורמים המשפיעים על איכות המקדח
<p>אורך חיים וחוזק המקדח</p>	<p>מתכת קשה חומר הגלם הטוב ביותר ותהליך הייצור הטוב ביותר.</p> <p>פלדה פלדה מוקשחת בטכנולוגיה מתקדמת. בנוסף לכך, על תעלות הפינני לפנות את החומר ביעילות ובמהירות בכדי למנוע התחממות ושחיקה של המקדח.</p>
<p>קידוח נקי ומדויק</p>	<p>ראש המקדח חוד מרכז לקבלת קידוח מדויק בבטון.</p> <p>להבי החיתוך מספר הלהבים נקבע לפי החומר שבו יש לקדוח (לדוגמה, 4 להבים לבטון מזוין).</p>
<p>פינוי החומר</p>	<p>תעלות פינני תכנון המתאים לקוטר המקדח ולעוצמת כלי העבודה, בכדי למנוע הצטברות אבק בקדח</p>
<p>חיבור מהיר</p>	<p>מערכת כניסת המקדח לכלי העבודה כגון SDS-plus/SDS-max או מערכת Power-Grip החדשה, כדי להבטיח 100% העברת כוח מכלי העבודה למקדח ובה בעת להקל על החלפת המקדח.</p>



ל Bosch יש את הפתרון הנכון בשבילך

הגדלת ההספק בדור החדש של הפטישונים
 הגדלת ההספק (ג'אול) מגדילה את עוצמת ההלימה באופן קבוע ומבטיחה מהירות קידוח גבוהה יותר. הספק מוגדל זה דורש דור חדש של מקדחים, בכדי שבעל המקצוע יוכל לנצל את מלוא הפוטנציאל של הפטישון.
 לכן, בחירת המקדח המתאים היא גורם מכריע באיכות העבודה.



SDS-plus-7: אורך חיים גבוה פי שלושה וקידוח מדויק גם בבטון מזוין

ראש מקדח וידיה מלא בעל 5 להבים
 להבים מעוצבים לקבלת כוח ריסוק מרבי, אורך חיים גבוה במיוחד ושחיקה מזערית. מקדח ייעודי לקידוח בבטון מזוין.



activeteq
 ראש מקדח חדשני עם חוד מרכז החודר את הבטון, זוויות תקיפה וקצוות חדים המבטיחים ריסוק של הבטון לאבק דק.



תעלות פינוי 2+2
 עיצוב חדשני וייחודי של תעלות הפינוי למעבר יעיל של האבק.



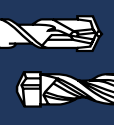

הפטישונים בשוק הופכים חזקים יותר לקבלת מהירות קידוח גבוהה יותר.

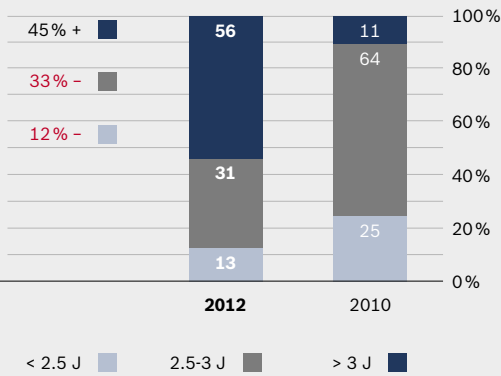

SDS-plus-X5: קידוח יעיל ועמיד בפני בטון מזויין

נקודת מרכז
להתחלת קידוח מדוייקת
בבטון

זווית ראש
מעוצב ביחד עם תעלות
פינוי קצרות וגדולות
לקידוח ופינוי חומר מהיר

מקדח צלב
עיצוב הצלב מאפשר
המשך קידוח במפגש
עם בטון מזויין



4 תעלות
פינוי מהיר של חומר מאפשר
קידוח מהיר יותר עם שחיקה
נמוכה יותר



SDS-plus-7

קידוח מדויק ומהיר בעומס, אורך חיים גבוה במיוחד, מיועד לקידוח בבטון מזויין

activeteq
ראש מקדח עם נקודת מרכז החודרת אבן ובטון



ראש וידיה מלא, בעל 5 להבים, חיבור בטכנולוגיית דיפוזיה

וידיה משופרת לעמידות ואורך חיים גבוה
אורך חיים ועמידות גבוהים במיוחד

ראש וידיה מחוזק לקידוח מיטבי גם בבטון מזויין, אורך חיים גבוה ביותר

מחון שחיקה



מחון שחיקה המאפשר לבדוק את מידת השחיקה של המקדח

תעלות פניו 2+2
עיצוב חדשני וייחודי של תעלות הפניו למעבר יעיל של האבק.

מקדח לפטישון SDS-plus-7

מיועד לבטון מזויין, בטון, אבן טבעית ובלוקים
מתאים לפטישוניים עם כניסת SDS-plus

X5L

Speed X



long LIFE x3



fast DRILL



מחיר	ברקוד בינלאומי 3165140...	יחידת משלוח	תוכן המארז	סוג המארז	מספר קטלוגי	מידע להזמנה	אורך כולל (L2) במ"מ	אורך עבודה (L1) במ"מ	קוטר (D) במ"מ	תכונות המוצר
										מארז של 1
44,00	439909	1	1	P1e	2 608 585 023	110	50	5.0		
53,00	439916	1	1	P1e	2 608 585 024	160	100	5.0		
58,00	439923	1	1	P1e	2 608 585 025	210	150	5.0		
59,00	439930	1	1	P1e	2 608 585 026	110	50	5.5		
66,00	439947	1	1	P1e	2 608 585 027	160	100	5.5		
45,00	439954	1	1	P1e	2 608 585 028	115	50	6.0		
50,00	439961	1	1	P1e	2 608 585 029	165	100	6.0		
70,00	439978	1	1	P1e	2 608 585 030	215	150	6.0		
76,00	439985	1	1	P1e	2 608 585 031	265	200	6.0		
56,00	439992	1	1	P1e	2 608 585 032	115	50	6.5		
62,00	440004	1	1	P1e	2 608 585 033	165	100	6.5		
108,00	440028	1	1	P1e	2 608 585 035	265	200	6.5		
118,00	604895	1	1	P1e	2 608 587 171	315	250	6.5		
58,00	440035	1	1	P1e	2 608 585 036	115	50	7.0		
65,00	440042	1	1	P1e	2 608 585 037	165	100	7.0		
68,00	522175	1	1	P1e	2 608 585 943	215	150	7.0		

* יחידת משלוח. יחידת משלוח מכילה מספר קבוע של מארזים. ההזמנות יסופקו ביחידות משלוח שלמות בלבד.

תוכן מארז (יחידות למארז)

מקדח לפטישון 7-SDS-plus

מטר	3165140... ברדוד בינלאומי	יחידות משלוח	תוכן המארז	סוג המארז	מספר קטלוגי	מידע להזמנה	אורך כולל (L) במ"מ	אורך עבודה (L ₁) במ"מ	קוטר (D) במ"מ	תכונות המוצר
מארז של 1										
61,00	440059	1	1	P1e	2 608 585 038	115	50	8.0		
62,00	440066	1	1	P1e	2 608 585 039	165	100	8.0		
79,00	440073	1	1	P1e	2 608 585 040	215	150	8.0		
86,00	440080	1	1	P1e	2 608 585 041	265	200	8.0		
120,00	604901	1	1	P1e	2 608 587 172	315	250	8.0		
133,00	440097	1	1	P1e	2 608 585 042	365	300	8.0		
164,00	440103	1	1	P1e	2 608 585 043	465	400	8.0		
71,00	440110	1	1	P1e	2 608 585 044	115	50	10.0		
76,00	440127	1	1	P1e	2 608 585 045	165	100	10.0		
91,00	440134	1	1	P1e	2 608 585 046	215	150	10.0		
117,00	440141	1	1	P1e	2 608 585 047	265	200	10.0		
146,00	604918	1	1	P1e	2 608 587 173	315	250	10.0		
163,00	440158	1	1	P1e	2 608 585 048	365	300	10.0		
194,00	440165	1	1	P1e	2 608 585 049	465	400	10.0		
94,00	440172	1	1	P1e	2 608 585 050	165	100	12.0		
112,00	440189	1	1	P1e	2 608 585 051	215	150	12.0		
137,00	440196	1	1	P1e	2 608 585 052	265	200	12.0		
177,00	440202	1	1	P1e	2 608 585 053	365	300	12.0		
216,00	440219	1	1	P1e	2 608 585 054	465	400	12.0		
151,00	522182	1	1	P1e	2 608 585 944	165	100	14.0		
165,00	522199	1	1	P1e	2 608 585 945	215	150	14.0		
185,00	522205	1	1	P1e	2 608 585 946	265	200	14.0		
208,00	522212	1	1	P1e	2 608 585 947	365	300	14.0		
242,00	522229	1	1	P1e	2 608 585 948	465	400	14.0		
176,00	605625	1	1	P1e	2 608 587 180	215	150	16.0		
197,00	605632	1	1	P1e	2 608 587 181	265	200	16.0		
353,00	605649	1	1	P1e	2 608 587 182	465	400	16.0		
297,00	564434	1	1	P1e	2 608 586 719	250	200	18.0		
325,00	564441	1	1	P1e	2 608 586 720	450	400	18.0		
336,00	564458	1	1	P1e	2 608 586 721	250	200	20.0		
380,00	564465	1	1	P1e	2 608 586 722	450	400	20.0		
417,00	564472	1	1	P1e	2 608 586 723	250	200	22.0		
548,00	564489	1	1	P1e	2 608 586 724	450	400	22.0		
610,00	564496	1	1	P1e	2 608 586 725	450	400	24.0		
631,00	564502	1	1	P1e	2 608 586 726	450	400	25.0		
688,00	564519	1	1	P1e	2 608 586 727	450	400	28.0		
738,00	564526	1	1	P1e	2 608 586 728	450	400	30.0		



סט מקדחים לפטישון 7-SDS-plus Robust Line

סט מקדחים לפטישון 7-SDS-plus Robust Line, 5 חלקים

299,00	517126	1	5	P1k	2 607 019 932	165	100	6.0
						165	100	6.0
						165	100	8.0
						165	100	8.0
						165	100	10.0



גודל ערכה D: 23 x 87.5 x 197.0 מ"מ

* יחידת משלוח. יחידת משלוח מכילה מספר קבוע של מארזים. ההזמנות יסופקו ביחידות משלוח שלמות בלבד.



תוכן מארז (יחידות למארז)



SDS-plus-5X קידוח יעיל ועמיד בפני בטון מזויין

נקודת מרכז
להתחלת קידוח מדויקת בבטון

זווית ראש
מעוצב ביחד עם תעלות פניוני קצרות וגדולות לקידוח ופינוי חומר מהיר

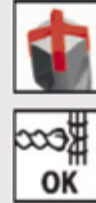

מקדח צלב
עיצוב הצלב מאפשר המשך קידוח במפגש עם בטון מזויין

4 תעלות
פינוי מהיר של חומר מאפשר קידוח מהיר יותר עם שחיקה נמוכה יותר

מקדח צלב לפטישון SDS-Plus-5X

SDS plus-5X ‹ מיועדים לבטון, בטון מזויין ואבן
מתאים לפטישוניים עם כניסת SDS-plus ‹

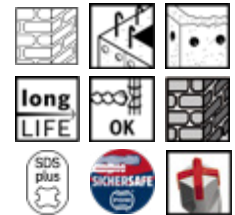

מחיר	בריקוד בינלאומי 6949509...	יחידת משלוח	תוכן המארז	סוג המארז	מספר קטלוגי	מידע להזמנה		תכונות המוצר
						אורך כולל (L) במ"מ	אורך עבודה (L) במ"מ	
22.00	227461	5	1	P2e	2 608 836 604	110	50	4.0
25.00	227478	5	1	P2e	2 608 836 605	160	100	4.0
20.00	223241	5	1	P1e	2 608 833 771	110	50	5.0
175.00	223838	1	10	P1a	2 608 833 889	110	50	5.0
25.00	223258	5	1	P1e	2 608 833 772	160	100	5.0
215.00	223845	1	10	P1a	2 608 833 890	160	100	5.0
49.00	223265	5	1	P1e	2 608 833 773	210	150	5.0
56.00	918732	5	1	P2e	2 608 836 606	260	200	5.0
87.00	918749	5	1	P2e	2 608 836 607	310	250	5.0
108.00	918756	1	1	P2e	2 608 836 608	460	400	5.0
20.00	223272	5	1	P1e	2 608 833 774	110	50	5.5
25.00	223289	5	1	P1e	2 608 833 775	160	100	5.5

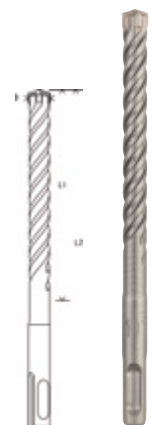

* יחידת משלוח. יחידת משלוח מכילה מספר קבוע של מארזים. ההזמנות יסופקו ביחידות משלוח שלמות בלבד.

תוכן מארז (יחידות למארז)

מקדח לפטישון SDS-plus-5X

מטר	ברדוד בגיליומי 31651.40..	יחידות משלוח	תוכן המארז	סוג המארז	מספר קטלוגי	מידע להזמנה	אורך כולל (L2) במ"מ	אורך עבודה (L1) במ"מ	קוטר (S) במ"מ	תכונות המוצר
45.00	223296	5	1	P1e	2 608 833 776	210	150	5.5		
44.00	918763	5	1	P2e	2 608 836 609	260	200	5.5		
18.00	223302	5	1	P1e	2 608 833 777	110	50	6.0		
19.00	223319	5	1	P1e	2 608 833 778	160	100	6.0		
173.00	223869	1	10	P1a	2 608 833 892	160	100	6.0		
36.00	223326	5	1	P1e	2 608 833 779	210	150	6.0		
314.00	223876	1	10	P1a	2 608 833 893	210	150	6.0		
48.00	223333	5	1	P1e	2 608 833 780	260	200	6.0		
93.00	918794	5	1	P2e	2 608 836 612	310	250	6.0		
150.00	918800	1	1	P2e	2 608 836 613	460	400	6.0		
22.00	223340	5	1	P1e	2 608 833 781	110	50	6.5		
26.00	223357	5	1	P1e	2 608 833 782	160	100	6.5		
228.00	223883	1	10	P1a	2 608 833 894	160	100	6.5		
36.00	223364	5	1	P1e	2 608 833 783	210	150	6.5		
302.00	223890	1	10	P1a	2 608 833 895	210	150	6.5		
47.00	223371	5	1	P1e	2 608 833 784	260	200	6.5		
403.00	223906	1	10	P1a	2 608 833 896	260	200	6.5		
49.00	918817	5	1	P2e	2 608 836 614	310	250	6.5		
23.00	223388	5	1	P1e	2 608 833 785	110	50	7.0		
25.00	223395	5	1	P1e	2 608 833 786	160	100	7.0		
218.00	223913	1	10	P1a	2 608 833 897	160	100	7.0		
38.00	223401	5	1	P1e	2 608 833 787	210	150	7.0		
47.00	918824	5	1	P2e	2 608 836 615	260	200	7.0		
22.00	223418	5	1	P1e	2 608 833 788	110	50	8.0		
193.00	223920	1	10	P1a	2 608 833 898	110	50	8.0		
24.00	223425	5	1	P1e	2 608 833 789	160	100	8.0		
210.00	223937	1	10	P1a	2 608 833 899	160	100	8.0		
33.00	223432	5	1	P1e	2 608 833 790	210	150	8.0		
284.00	223944	1	10	P1a	2 608 833 900	210	150	8.0		
44.00	223449	5	1	P1e	2 608 833 791	260	200	8.0		
389.00	223951	1	10	P1a	2 608 833 901	260	200	8.0		
63.00	223456	5	1	P1e	2 608 833 792	310	250	8.0		
83.00	223463	5	1	P1e	2 608 833 793	360	300	8.0		
84.00	223470	1	1	P1e	2 608 833 794	460	400	8.0		
161.00	918831	1	1	P2e	2 608 836 616	610	550	8.0		
28.00	223487	5	1	P1e	2 608 833 795	160	100	9.0		
37.00	223494	5	1	P1e	2 608 833 796	210	150	9.0		
28.00	223500	5	1	P1e	2 608 833 797	110	50	10.0		
220.00	223852	1	10	P1a	2 608 833 891	110	50	10.0		
29.00	223517	5	1	P1e	2 608 833 798	160	100	10.0		
254.00	223968	1	10	P1a	2 608 833 902	160	100	10.0		
30.00	223524	5	1	P1e	2 608 833 799	210	150	10.0		
264.00	223975	1	10	P1a	2 608 833 903	210	150	10.0		
45.00	223531	5	1	P1e	2 608 833 800	260	200	10.0		
403.00	223982	1	10	P1a	2 608 833 904	260	200	10.0		
63.00	223548	5	1	P1e	2 608 833 801	310	250	10.0		
83.00	223555	1	1	P1e	2 608 833 802	360	300	10.0		
97.00	223562	1	1	P1e	2 608 833 803	460	400	10.0		
131.00	918855	1	1	P2e	2 608 836 618	610	550	10.0		
32.00	223579	5	1	P1e	2 608 833 804	160	100	11.0		
47.00	223586	5	1	P1e	2 608 833 805	210	150	11.0		
52.00	223593	5	1	P1e	2 608 833 806	260	200	11.0		



מקדח לפטישון SDS-plus-5X

מקדח	ברקוד 3165140...	יחידת משלוח	תוכן המארז	סוג המארז	מספר קטלוגי	מידע להזמנה	אורך כולל (L2) במ"מ	אורך עבודה (L1) במ"מ	קוטר (S) במ"מ	תכונות המוצר
37.00	223609	5	1	P1e	2 608 833 807	160	100	12.0		
319.00	223999	1	10	P1a	2 608 833 905	160	100	12.0		
40.00	223616	5	1	P1e	2 608 833 808	210	150	12.0		
360.00	224002	1	10	P1a	2 608 833 906	210	150	12.0		
60.00	223623	5	1	P1e	2 608 833 809	260	200	12.0		
504.00	224019	1	10	P1a	2 608 833 907	260	200	12.0		
77.00	223630	5	1	P1e	2 608 833 810	310	250	12.0		
83.00	223647	5	1	P1e	2 608 833 811	360	250	12.0		
96.00	223654	1	1	P1e	2 608 833 812	460	400	12.0		
205.00	918879	1	1	P2e	2 608 836 620	600	550	12.0		
45.00	223661	5	1	P1e	2 608 833 813	160	100	13.0		
64.00	223678	5	1	P1e	2 608 833 814	210	150	13.0		
62.00	223685	5	1	P1e	2 608 833 815	260	200	13.0		
56.00	223692	5	1	P1e	2 608 833 816	160	100	14.0		
475.00	224026	1	10	P1a	2 608 833 908	160	100	14.0		
55.00	223708	5	1	P1e	2 608 833 817	210	150	14.0		
65.00	223715	5	1	P1e	2 608 833 818	260	200	14.0		
71.00	223722	5	1	P1e	2 608 833 819	310	250	14.0		
83.00	223739	5	1	P1e	2 608 833 820	360	300	14.0		
117.00	223746	1	1	P1e	2 608 833 821	460	400	14.0		
130.00	918909	1	1	P2e	2 608 836 623	610	550	14.0		
64.00	223753	5	1	P1e	2 608 833 822	160	100	15.0		
74.00	223760	5	1	P1e	2 608 833 823	260	200	15.0		
192.00	223777	1	1	P1e	2 608 833 824	460	400	15.0		
101.00	223784	5	1	P1e	2 608 833 825	210	150	16.0		
86.00	223791	5	1	P1e	2 608 833 826	260	200	16.0		
112.00	223807	5	1	P1e	2 608 833 827	310	250	16.0		
132.00	223814	5	1	P1e	2 608 833 828	360	300	16.0		
158.00	223821	1	1	P1e	2 608 833 829	460	400	16.0		
197.00	918930	1	1	P2e	2 608 836 626	600	550	16.0		
117.00	918954	5	1	P2e	2 608 836 628	210	150	17.0		
135.00	918961	5	1	P2e	2 608 836 629	310	250	17.0		
134.00	918985	5	1	P1e	2 608 836 631	200	150	18.0		
158.00	918992	1	1	P1e	2 608 836 632	300	250	18.0		
179.00	919005	1	1	P1e	2 608 836 633	450	400	18.0		
307.00	919012	1	1	P1e	2 608 836 634	600	550	18.0		
150.00	919036	5	1	P1e	2 608 836 636	200	150	19.0		
213.00	919050	1	1	P1e	2 608 836 638	450	400	19.0		
150.00	919067	5	1	P1e	2 608 836 639	200	150	20.0		
163.00	919074	1	1	P1e	2 608 836 640	300	250	20.0		
188.00	919081	1	1	P1e	2 608 836 641	450	400	20.0		
221.00	919098	1	1	P1e	2 608 836 642	600	550	20.0		
190.00	919111	5	1	P1e	2 608 836 644	250	200	22.0		
218.00	919128	1	1	P1e	2 608 836 645	450	400	22.0		
284.00	919135	1	1	P1e	2 608 836 646	600	550	22.0		
218.00	919142	1	1	P1e	2 608 836 647	250	200	24.0		
284.00	919159	1	1	P1e	2 608 836 648	450	400	24.0		
226.00	919166	1	1	P1e	2 608 836 649	250	200	25.0		
275.00	919173	1	1	P1e	2 608 836 650	450	400	25.0		
263.00	919180	1	1	P1e	2 608 836 651	250	200	26.0		
266.00	919197	1	1	P1e	2 608 836 652	450	400	26.0		

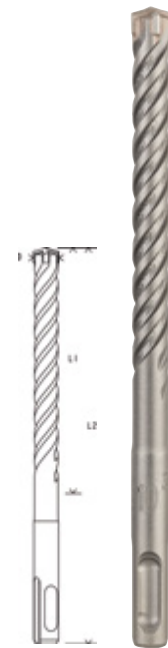

SDS-plus-5 מקסימום עוצמה במינימום מאמץ לקידוח מהיר וחלק לאורך זמן

***activeteq**
ראש מקדח חדשני עם נקודת מרכז החודרת את הבטון, זוויות תקיפה וקצוות חדים לקידוח מהיר ומדוייק.



ידיה משופרת
אורך חיים ועמידות גבוהים במיוחד

מחונן שחיקה



מחונן שחיקה המאפשר לבדוק את מידת השחיקה של המקדח



תהליך הלחמה והקשחה בטכנולוגיה ייחודית

טכנולוגיית הלחמה מיוחדת המגדילה את עמידות המקדח ומפחיתה רעידות במהלך העבודה

חריצי פינוי מודייה

מעבר מהיר וחלק של האבק לתעלות הפינוי בזכות עיצוב חדשני של ראש המקדח. חריצי הפינוי בצורת V תורמים למעבר חלק של האבק לתעלות הפינוי ומונעים הצטברות של חומר בקדח.

תעלות פינוי משופרות

עיצוב חדשני וייחודי של תעלות הפינוי למעבר יעיל של האבק (מוגן בפטנט)

* $\varnothing \geq 10$ מ"מ

מקדח לפטישון SDS-plus-5

SDS-plus-5 **מקדח לפטישון** **SDS-plus-5** **S4L**
 < מיועדים לבטון ואבן
 < מתאים לפטישוניים עם כניסת SDS-plus



מחיר	ברקוד בינלאומי 32165140...	יחידת משלוח	תוכן המארז	סוג המארז	מספר קטלוגי	מידע להזמנה	אורך כולל (כולל) במ"מ	אורך עבודה (L ₁) במ"מ	קוטר (D _k) במ"מ
278.00	098502	1	1	P1e	2 608 597 122	1005	950	10.0	
280.00	098519	1	1	P1e	2 608 597 123	1005	950	12.0	
327.00	098526	1	1	P1e	2 608 597 124	1005	950	14.0	
395.00	098533	1	1	P1e	2 608 597 125	1005	950	16.0	
454.00	098540	1	1	P1e	2 608 597 126	1000	950	18.0	
474.00	098557	1	1	P1e	2 608 597 127	1000	950	20.0	
534.00	098564	1	1	P1e	2 608 597 128	1000	950	22.0	
654.00	098571	1	1	P1e	2 608 597 129	1000	950	25.0	

מארז של 1

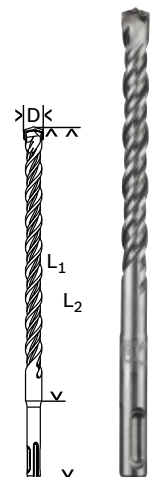

* יחידת משלוח. יחידת משלוח מכילה מספר קבוע של מארזים. ההזמנות יסופקו ביחידות משלוח שלמות בלבד.

תוכן מארז (יחידות למארז)

SDS-plus-9 CoreCutter גביע משוּן לפטישון

ידיה משופרת לעמידות
ואורך חיים גבוה
אורך חיים ועמידות גבוהים
במיוחד

שיני ידיה א-סימטריות
מספר השיניים מותאם לקוטר
הגביע



גביע משוּן SDS-plus-9 CoreCutter

SDS-plus-9 CoreCutter ◀ מיועדים לבטון, בלוקים, איטונג
◀ לשימוש עם כניסת SDS-plus או כניסה משושה



מחיר	ברקוד בינלאומי 3165140...	יחידת משלוח	תוכן המארז	סוג המארז	מספר קטלוגי	מידע להזמנה	לחבית מספר	אורך כולל (L) במ"מ	אורך עבודה (L) במ"מ	קוטר במ"מ	תכונות המוצר
286.00	605328	1	1	P1e	2 608 550 612	4	72	50	25		
282.00	605335	1	1	P1e	2 608 550 613	6	72	50	30		
287.00	605342	1	1	P1e	2 608 550 614	6	72	50	35		
289.00	084642	1	1	P1e	2 608 550 074	6	72	50	40		
297.00	084659	1	1	P1e	2 608 550 075	6	72	50	50		
318.00	084666	1	1	P1e	2 608 550 076	6	72	50	68		
366.00	084673	1	1	P1e	2 608 550 077	6	72	50	82		



אביזרים לגביע משונן

מטר	ברקוד בינלאומי 316140...007	יחידת משלוח	תוכן המארז	סוג המארז	מספר קטלוגי	מידע להזמנה	אורך כולל במ"מ	קוטר/גודל מפתח מ"מ	תכונות המוצר
-----	--------------------------------	-------------	------------	-----------	-------------	-------------	----------------	--------------------	--------------

מוביל SDS Plus לגביע משונן

274.00	046138	1	1	P1e	2 608 550 057	105	-
280.00	096751	1	1	P1e	2 608 598 110	220	-



מקדח מרכז לכניסת משושה ו-SDS-plus

66.00	046114	5	1	PC1d	2 608 596 157	120	8
-------	--------	---	---	------	----------------------	-----	---



מוביל ומקדח מרכז SDS Plus עבור גביע משונן

330.00	332231	1	1	P1e	2 608 598 047	340	-
--------	--------	---	---	-----	----------------------	-----	---



SDS-MAX-8X

עמידות יוצאת דופן ביישומים קשים במיוחד



יציבות ומרכז עמוק

צורה פירמידית וחדות אולטימטיבית
ב90 מעלות

עמידות יוצאת דופן
ראש צלב מלא קרבייד
לביצועים יוצאי דופן
והתנגדות מחוזקת בבטון מזוין

עמידות לחום ובלחץ גבוה במיוחד
חזק ועמיד לאורך זמן
בזכות הריתוך בין גוף הפלדה
לראש הקרבייד המלא של
מקדח

- ◀ מיועדים לבטון ובטון מזוין, אבן חול, בלוקים
- ◀ לשימוש בפטישי חציבה וקידוח עם כניסת SDS-max
- ◀ אורכי עבודה 200, 400, 600, 800 מ"מ
- ◀ 100% ראש צלב קרבייד מלא בכל המידות
- ◀ אריזות הניתנות לסגירה חוזרת

SDS-MAX-8X

Speed X



מחיר	בריקוד בינלאומי 6849508...	יחידת משלוח	תוכן המארז	סוג המארז	מספר קטלוגי	מידע להזמנה	אורך כולל (כולל) במ"מ	אורך עבודה (נ) במ"מ	קוטר (ס) במ"מ	תכונות המוצר
296.00	961097	1	1	P1h	2 608 578 602	340	200	12		
354.00	961103	1	1	P1h	2 608 578 603	540	400	12		
460.00	961110	1	1	P1h	2 608 578 604	740	600	12		
598.00	961127	1	1	P1h	2 608 578 605	940	800	12		
322.00	961134	1	1	P1h	2 608 578 606	340	200	14		
386.00	961141	1	1	P1h	2 608 578 607	540	400	14		
502.00	961158	1	1	P1h	2 608 578 608	740	600	14		
652.00	961165	1	1	P1h	2 608 578 609	940	800	14		
350.00	961196	1	1	P1h	2 608 578 612	340	200	16		
420.00	961202	1	1	P1h	2 608 578 613	540	400	16		
546.00	961219	1	1	P1h	2 608 578 614	740	600	16		
710.00	961226	1	1	P1h	2 608 578 615	940	800	16		
383.00	961264	1	1	P1h	2 608 578 619	340	200	18		
442.00	961271	1	1	P1h	2 608 578 620	540	400	18		
589.00	961288	1	1	P1h	2 608 578 621	740	600	18		
713.50	961295	1	1	P1h	2 608 578 622	940	800	18		
413.00	961332	1	1	P1h	2 608 578 626	340	200	20		
499.00	961349	1	1	P1h	2 608 578 627	540	400	20		
584.00	961356	1	1	P1h	2 608 578 628	740	600	20		
734.00	961363	1	1	P1h	2 608 578 629	940	800	20		

מחיר	ברקוד בינלאומי 69 49509...	יחידת משלוח	תוכן המארז	סוג המארז	מספר קטלוגי	מידע להזמנה	איור כולל (ג) במ"מ	איור עבודה (ג) במ"מ	קוטר (ס) במ"מ	תכונות המוצר
455.00	961387	1	1	P1h	2 608 578 631	340	200	22		
476.00	961394	1	1	P1h	2 608 578 632	540	400	22		
622.00	961400	1	1	P1h	2 608 578 633	740	600	22		
777.00	961417	1	1	P1h	2 608 578 634	940	800	22		
492.50	961431	1	1	P1h	2 608 578 636	340	200	24		
577.50	961448	1	1	P1h	2 608 578 637	540	400	24		
490.00	961455	1	1	P1h	2 608 578 638	340	200	25		
526.00	961462	1	1	P1h	2 608 578 639	540	400	25		
805.00	961479	1	1	P1h	2 608 578 640	740	600	25		
858.00	961486	1	1	P1h	2 608 578 641	940	800	25		
577.50	961509	1	1	P1h	2 608 578 643	340	200	26		
645.00	961516	1	1	P1h	2 608 578 644	540	400	26		
686.00	961523	1	1	P1h	2 608 578 645	340	200	28		
672.00	961530	1	1	P1h	2 608 578 646	540	400	28		
849.50	961547	1	1	P1h	2 608 578 647	740	600	28		
1045.50	961554	1	1	P1h	2 608 578 648	940	800	28		



SDS-max-7

מהירות הקידוח הגבוהה ביותר, גם בבטון מזוין

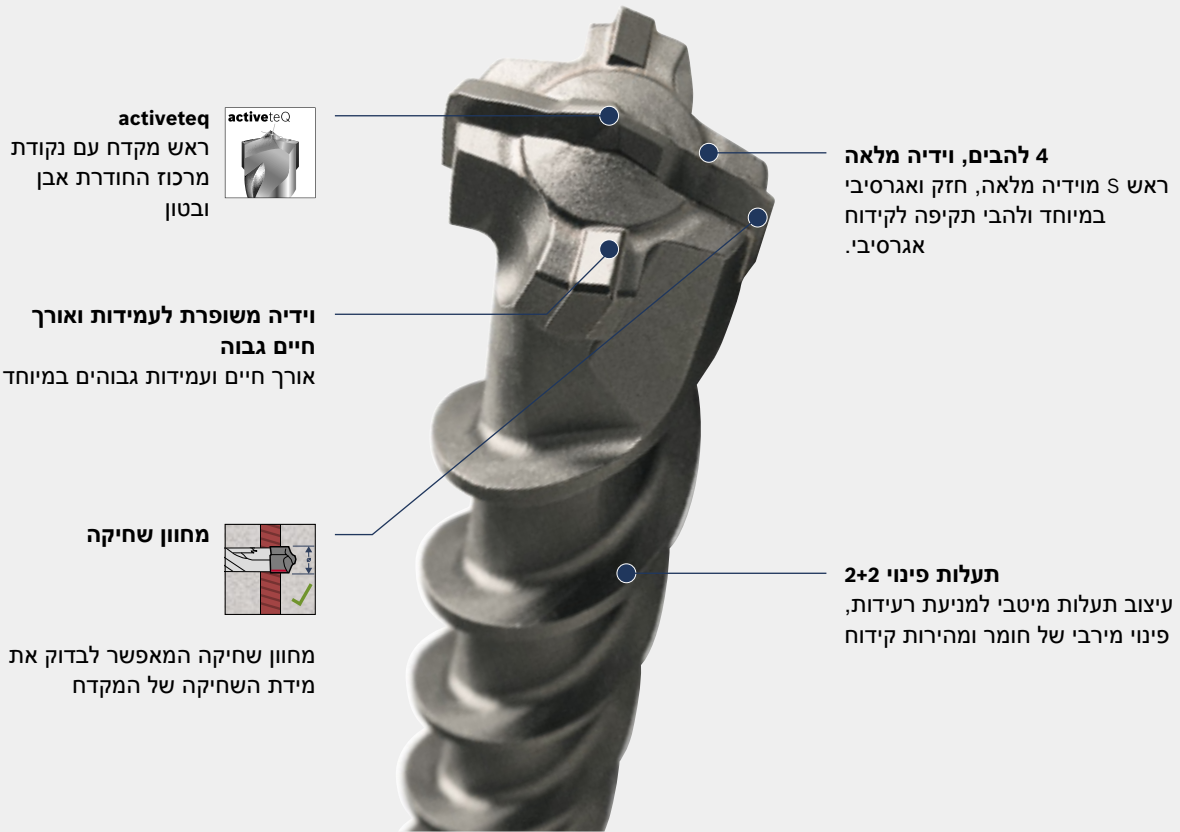

מקדחים לפטישי חציבה SDS-max-7

- ◀ מיועדים לבטון ובטון מזוין, אבן חול, בלוקים
- ◀ לשימוש בפטישי חציבה עם כניסת SDS-max
- ◀ אורכי עבודה 200, 400, 600, 800 ו-1200 מ"מ
- ◀ * Ø 12 עד 15 מ"מ שני להבים
- ◀ אריזה ניתנת לסגירה חוזרת

SDS-max-7 Speed X

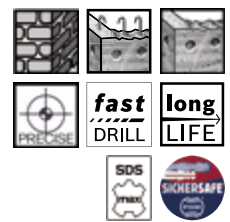

מחיר	ברקוד בינלאומי 316540...	יחידת משלוח	תוכן המארז	סוג המארז	מספר קטלוגי	מידע להזמנה	אורך כולל (L) במ"מ	אורך עבודה (L ₁) במ"מ	קוטר (D) במ"מ	תכונות המוצר
391.00	564731	1	1	P1h	2 608 586 749*	340	200	15		
1,929.00	564793	1	1	P1h	2 608 586 755	1340	1200	16		
2,068.00	564861	1	1	P1h	2 608 586 762	1340	1200	18		
2,173.00	565530	1	1	P1h	2 608 586 769	1320	1200	20		
2,392.00	565585	1	1	P1h	2 608 586 774	1320	1200	22		
2,568.00	565646	1	1	P1h	2 608 586 781	1320	1200	25		
2,642.00	565714	1	1	P1h	2 608 586 788	1320	1200	28		
656.00	565721	1	1	P1h	2 608 586 789	320	200	30		

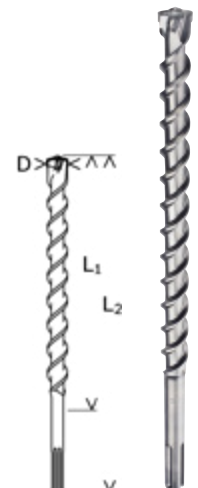

* דו-להבי

מחיר	ברקוד בינלאומי 31.65140...	יחידת משלוח	תוכן המארז	סוג המארז	מספר קטלוגי	מידע להזמנה	אורך כולל (כ"מ) במ"מ	אורך עבודה (כ"מ) במ"מ	קוטר (ס"מ) במ"מ	תכונות המוצר
850.00	565738	1	1	P1h	2 608 586 790	520	400	30		
686.00	565745	1	1	P1h	2 608 586 791	320	200	32		
781.00	565752	1	1	P1h	2 608 586 792	520	400	32		
1,141.00	565769	1	1	P1h	2 608 586 793	720	600	32		
1,223.00	565776	1	1	P1h	2 608 586 794	920	800	32		
2,780.00	565783	1	1	P1h	2 608 586 795	1320	1200	32		
1,147.00	565790	1	1	P1h	2 608 586 796	520	400	35		
1,554.00	565806	1	1	P1h	2 608 586 797	720	600	35		
1,812.00	565813	1	1	P1h	2 608 586 798	920	800	35		
3,126.00	565820	1	1	P1h	2 608 586 799	1320	1200	35		
1,290.00	565462	1	1	P1h	2 608 586 800	520	400	38		
1,676.00	565837	1	1	P1h	2 608 586 801	720	600	38		
1,455.00	565844	1	1	P1h	2 608 586 802	520	400	40		
1,833.00	565851	1	1	P1h	2 608 586 803	720	600	40		
2,160.00	565868	1	1	P1h	2 608 586 804	920	800	40		
3,465.00	565875	1	1	P1h	2 608 586 805	1320	1200	40		
2,005.00	565882	1	1	P1h	2 608 586 806	520	400	45		
2,196.00	565899	1	1	P1h	2 608 586 807	520	400	52		

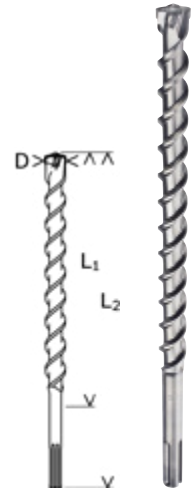

מקדחים לפטישי קידוח SDS-max-4

- ◀ מיועדים לבטון ובטון מזוין, בלוקים
- ◀ לשימוש בפטישי חציבה עם כניסת SDS-max
- ◀ ראש צלב במחיר וביצועים מנצחים

SDS-MAX-4
Speed X



מחיר	ברזד ביליאומי 3165-40...	יחידת משלוח	תוכן המארז	סוג המארז	מספר קטלוגי	מידע להזמנה	אורך כולל (L2) במ"מ	אורך עבודה (L1) במ"מ	קוטר (D) במ"מ	תכונות המוצר
------	--------------------------	-------------	------------	-----------	-------------	-------------	---------------------	----------------------	---------------	--------------

115.50	833684	1	1	P1e	2 608 833 959	340	200	12
139.50	833691	1	1	P1e	2 608 833 960	540	400	12
121.50	833707	1	1	P1e	2 608 833 961	340	200	14
143.50	833714	1	1	P1e	2 608 833 962	540	400	14
127.50	564113	1	1	P1f	2 608 685 860	340	200	16
155.50	564120	1	1	P1f	2 608 685 861	540	400	16
134.00	564137	1	1	P1f	2 608 685 862	340	200	18
165.00	564144	1	1	P1f	2 608 685 863	520	400	18
133.00	564151	1	1	P1f	2 608 685 864	340	200	20
173.00	564168	1	1	P1f	2 608 685 865	520	400	20
169.00	564175	1	1	P1f	2 608 685 866	340	200	22
228.00	564182	1	1	P1f	2 608 685 867	520	400	22
197.00	833721	1	1	P1e	2 608 833 963	340	200	24
243.00	833738	1	1	P1e	2 608 833 964	520	400	24
202.00	564199	1	1	P1f	2 608 685 868	340	200	25
205.00	564205	1	1	P1f	2 608 685 869	520	400	25
256.00	564229	1	1	P1f	2 608 685 870	340	200	28
321.00	564236	1	1	P1f	2 608 685 871	520	400	28
294.50	564243	1	1	P1f	2 608 685 872	340	200	30
369.00	564250	1	1	P1f	2 608 685 873	520	400	30
338.00	564267	1	1	P1f	2 608 685 874	340	200	32
387.00	564274	1	1	P1f	2 608 685 875	520	400	32
502.00	564281	1	1	P1f	2 608 685 876	520	400	35
655.00	564298	1	1	P1f	2 608 685 877	520	400	40

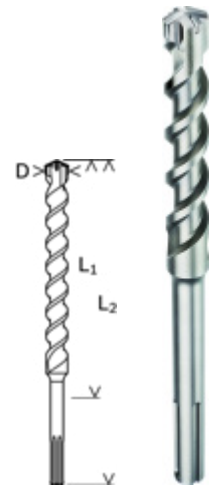

מקדחים חודרים SDS-max-9 Break Through

- ◀ מיועד לקידוח בקטרים שבין 45 ל-80 מ"מ בבטון, בקירות, באבן חול, לדוגמה לצורך קידוח תעלות לכבלים וצינורות
- ◀ מקדח המורכב מחלק אחד, בעל ראש קידוח בצורת פעמון, עם ראשי וידיה וחוד מרכז
- ◀ תעלות פינוי ייעודיות לפינוי כמות גדולה של חומר
- ◀ **הערה:** עם מקדחים אלו יש לקדוח בעזרת פטיש קידוח מתאים על מנת להימנע מעומס יתר. יש לקרוא בעיון את הוראות ההפעלה של פטיש הקידוח.

SDS-max-9 BreakThrough

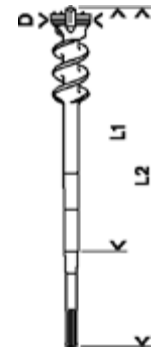
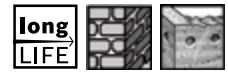

מחיר	ברקוד בינלאומי 3.2.65140...	יחידת משלוח	תוכן המארז	סוג המארז	מספר קטלוגי	מידע להזמנה		תכונות המוצר
						אורך כולל (L2) במ"מ	אורך עבודה (L1) במ"מ	
3,307.00	021951	1	1	P1e	1 618 596 455	600	450	45
3,649.00	021968	1	1	P1e	1 618 596 456	1000	850	45
3,695.00	021975	1	1	P1e	1 618 596 457	600	450	55
3,703.00	021982	1	1	P1e	1 618 596 458	1000	850	55
4,220.00	021999	1	1	P1e	1 618 596 459	600	450	65
4,744.00	022002	1	1	P1e	1 618 596 460	1000	850	65
4,996.00	022019	1	1	P1e	1 618 596 461	600	450	80
5,337.00	022026	1	1	P1e	1 618 596 462	1000	850	80

גביע משוּן SDS-max-9 Core לפטיש קידוח

SDS-max-9 CoreCutter מיועד לקידוח בבטון, בלוקים, אבן חול

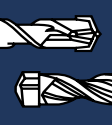

מחיר	ברקוד בינלאומי 3165140...	יחידת משלוח	תוכן המארז	סוג המארז	מספר קטלוגי	מדיע להזמנה	תכונות המוצר
------	------------------------------	-------------	------------	-----------	-------------	-------------	--------------

מקדחי SDS-max-9 Core Cutter, 2 חלקים

1,192.00	557733	1	1	C2h	2 608 580 518	6	80	45
1,315.00	557740	1	1	C2h	2 608 580 519	6	80	50
1,376.00	557764	1	1	C2h	2 608 580 521	6	80	68
1,587.00	557771	1	1	C2h	2 608 580 522	8	80	82
1,725.00	557788	1	1	C2h	2 608 580 523	8	80	90
1,920.00	557795	1	1	C2h	2 608 580 524	11	80	100
2,303.00	557801	1	1	C2h	2 608 580 525	11	80	125

אביזרים לגביע משוּן SDS-max

מחיר	ברקוד בינלאומי 3165140...	יחידת משלוח	תוכן המארז	סוג המארז	מספר קטלוגי	מתאם בנד התכונה	תכונות המוצר
------	------------------------------	-------------	------------	-----------	-------------	-----------------	--------------

מתאם עבור מקדח כוּס 2 חלקים max-9 Core Cutter

421.00	560030	1	1	P1e	2 608 580 527	SDS-max	200
534.00	560047	1	1	P1e	2 608 580 528	SDS-max	460



מוטות ערבול

מוט ערבול אוניברסלי למגוון חומרים



מוט ערבול למגוון חומרי בניין

- מיועד לערבול בטון, גבס, טיח וחומרים איפוקסים
- פעולת ערבול מלמטה למעלה
- תברייג חיצוני M 14

מחיר	ברקוד בינלאומי 3165140...	יחידת משלוח	תוכן המארז	סוג המארז	מספר קטלוגי	מידע להזמנה	תכונות המוצר		
180.00	061339	1	1	C1d	3 609 201 038	40	25	590	135

מתאימים ל- GRW 11 E Professional ; GRW 9



מתאם למוטות ערבול

מחיר	ברקוד בינלאומי 3165140...	יחידת משלוח	תוכן המארז	סוג המארז	מספר קטלוגי	מידע להזמנה	תכונות המוצר
87.80	050500	1	1	C1d	3 609 201 039	60	
65.60	051972	1	1	C1d	3 609 201 037	215	

מתאם עבור מוטות ערבול עם תברייג פנימי 5/8"-16 UN-2a

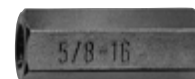

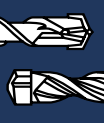



אזמלים

:Bosch 100% חדש! איזמל חוד עם השחזה עצמית SDS-max RTec Sharp חדש! איזמל שטוח עם השחזה עצמית SDS-max RTec Speed



- ▶ האיזמלים המיוחדים בעלי ההשחזה העצמית עברו סדרת שיפורים:
- ▶ להסרה רבה יותר של חומר במינימום זמן
- ▶ קצב הסרת חומר אחיד לאורך כל חיי האיזמל
- ▶ לעבודה יעילה לאורך זמן ללא צורך בהשחזה הגוזלת זמן עבודה יקר



אנרגיית הלימה נוספת

- ▶ פטנט חדש מבית Bosch:
- ▶ אנרגיית הלימה החוזרת במהלך העבודה מתועלת בחזרה לאנרגיית הלימה נוספת.
- ▶ קצב הסרת חומר גבוה במיוחד

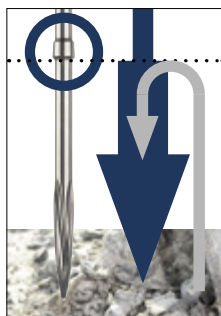

איזמל השחזה עצמית

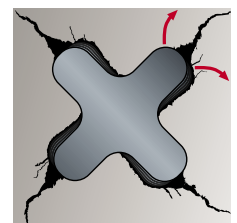

איזמל סטנדרטי

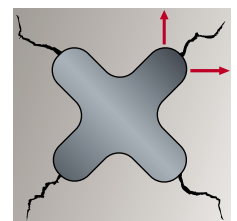

אביזרים לחציבה

לכלי עבודה עם כניסת SDS Plus



אזמלים עם כניסת SDS-plus

◀ לשימוש בכלי עבודה עם כניסת SDS Plus או מתאם SDS Plus



מחיר	ברקוד בינלאומי 3165140...	יחידת משלוח	תוכן המארז	סוג המארז	מספר קטלוגי	גובה האזמל ב"מ	אורך כולל ב"מ
מידע להזמנה							
תכונות המוצר							

איזמל חוד Long Life בעל אורך חיים גבוה ב-30% והספק הסרת חומר גבוה ב-15%

68.00	370936	1	1	P1e	2 609 390 576	-	250
277.00	293136	1	5	C0a	2 607 019 051	-	250



איזמל שטוח Long Life בעל אורך חיים גבוה ב-30% והספק הסרת חומר גבוה ב-15%

68.00	308908	1	1	P1e	2 609 390 394	20	250
282.00	293143	1	5	C0a	2 607 019 052	20	250



איזמל כף, השחזה עצמית Long life, בעל הספק הסרת חומר גבוה ב-30%

154.00	425940	1	1	P1e	2 608 690 101	40	250
156.00	425957	1	1	P1e	2 608 690 102	60	250



איזמל קילוף, השחזה עצמית Long life, בעל הספק הסרת חומר גבוה ב-30%

140.00	328012	1	1	P1e	2 608 690 091	40	260
--------	--------	---	---	-----	----------------------	----	------------



איזמל חוד

89.00	608398	1	1	P1e	2 608 690 176	-	140
538.00	462792	1	10	U0	2 608 690 132	-	250



איזמל שטוח

89.00	608404	1	1	P1e	2 608 690 177	20	140
67.00	506472	1	1	P1e	2 608 690 144	20	250
538.00	462785	1	10	U0	2 608 690 131	20	250



איזמל רחב

179.00	608411	1	1	P1e	2 608 690 178	40	140
120.00	506496	1	1	P1e	2 608 690 146	40	250
598.00	462808	1	5	U0	2 608 690 133	40	250



* יחידת משלוח. יחידת משלוח מכילה מספר קבוע של מארזים. ההזמנות יסופקו ביחידות משלוח שלמות בלבד.



SDS-plus עם כניסת

מחיר	ברקוד בינלאומי 3165140...	יחידת משלוח	תוכן המארז	סוג המארז	מספר קטלוגי	מידע להזמנה	לחב האזמל במ"מ	אורך כולל במ"מ
------	------------------------------	-------------	------------	-----------	-------------	-------------	----------------	----------------

תכונות המוצר

סט אבזמלים קצרים, 3 יחידות
איזמל חוד 140 מ"מ
איזמל שטוח 20x140 מ"מ
איזמל רחב 40x140 מ"מ

339.00	610681	1	3	P1e	2 608 690 180	20 40	140 140 140
--------	--------	---	---	-----	----------------------	----------	--



איזמל תעלות

187.00	015844	1	1	P1e	1 618 601 004	22	250
--------	--------	---	---	-----	----------------------	----	------------



איזמל תעלות עם כנפיים

322.00	086738	1	1	P1e	2 608 690 007	22	250
--------	--------	---	---	-----	----------------------	----	------------



מפסלת

225.00	086721	1	1	P1e	2 608 690 006	20	175
--------	--------	---	---	-----	----------------------	----	------------



מתאם לדפיקת מסמרים, קוטר 13 מ"מ

89.00	086769	1	1	P1e	2 608 690 010	-	58
-------	--------	---	---	-----	----------------------	---	-----------

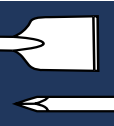

אביזרים לחציבה

אביזרי חציבה

אדמלים עם כניסת SDS-max

מחר	ברקוד בינלאומי 3165140...	יחידת משלוח	תוכן המארז	סוג המארז	מספר קטלוגי	זקב האדמל במ"מ	אורך כולל במ"מ
מידע להזמנה						תכונות המוצר	

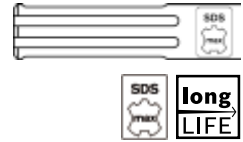

איזמל חוד RTec Speed, השחזה עצמית עם יכולת הספק חומר גבוה ב-30%

146.00	533621	1	1	P1e	2 608 690 167	-	400
--------	--------	---	---	-----	----------------------	---	------------



איזמל שטוח RTec Sharp, השחזה עצמית, Long Life עם הספק הסרת חומר גבוה ב-100%

136.00	460385	1	1	P1e	2 608 690 124	25	400
1,259.00	530200	1	10	COa	2 608 690 166	25	400



איזמל חוד

90.00	047272	1	1	P1e	1 618 600 023	-	280
733.00	462778	1	10	U0	2 608 690 130	-	280
98.00	506458	1	1	P1e	2 608 690 142	-	400
799.00	462754	1	10	U0	2 608 690 128	-	400
232.00	022118	1	1	P1e	1 618 600 012	-	600
711.00	462761	1	5	U0	2 608 690 129	-	600



איזמל שטוח

90.00	047296	1	1	P1e	1 618 600 210	25	280
719.00	462747	1	10	U0	2 608 690 127	25	280
98.00	506441	1	1	P1e	2 608 690 141	25	400
817.00	462723	1	10	U0	2 608 690 125	25	400
232.00	022132	1	1	P1e	1 618 600 203	25	600
693.00	462730	1	5	U0	2 608 690 126	25	600



איזמל כף, השחזה עצמית Long Life עם הספק הסרת חומר גבוה ב-30%

178.00	397315	2	1	P1e	2 608 690 097	50	350
--------	--------	---	---	-----	----------------------	----	------------



איזמל קילוף, השחזה עצמית Long Life עם הספק הסרת חומר גבוה ב-30%

249.00	397322	1	1	P1e	2 608 690 098	50	300
820.00	403009	1	5	P1e	2 608 690 100	50	300



איזמל כף

145.00	506465	1	1	P1e	1 608 690 143	50	400
258.00	033398	1	1	P1e	1 618 601 008	80	300
458.00	022156	1	1	P1e	1 618 601 007	115	350



איזמל רחב מכופף

456.00	052979	1	1	P1e	1 618 601 019	80	300
--------	--------	---	---	-----	----------------------	----	------------



איזמל תעלות

278.00	022163	1	1	P1e	1 618 601 101	26	300
--------	--------	---	---	-----	----------------------	----	------------



איזמל תעלות עם כנפיים

550.00	069380	1	1	P1e	2 608 690 000	35	380
--------	--------	---	---	-----	----------------------	----	------------



איזמל שיניים





394.00	022194	1	1	P1e	1 618 601 302	32	300
--------	--------	---	---	-----	----------------------	----	------------



* יחידת משלוח. יחידת משלוח מכילה מספר קבוע של מארזים. ההזמנות יסופקו ביחידות משלוח שלמות בלבד.





SDS-max עם כניסת



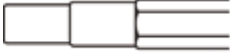

מחיר	ברקוד בינלאומי 316140...079718	יחידת משלוח	תוכן המארז	סוג המארז	מספר קטלוגי	מספר השניים	מידע להזמנה	מחיר במ"מ	מחיר במ"מ	לחב האזמל במ"מ	אורך כולל במ"מ	תכונות המוצר
איזמל כף חפירה												
611.00	049283	1	1	P1e	1 618 601 017	-	-	-	-	110	400	
איזמל אספלט												
561.00	079761	1	1	P1e	2 608 690 003	-	-	-	-	90	400	
מכשיר לתקיעת יתדות												
510.00	079778	1	1	P1e	2 608 690 004	-	-	-	-	13	260	
510.00	079785	1	1	P1e	2 608 690 005	-	-	-	-	16.5	260	
פלטת הידוק, לשימוש עם מתאם 1 618 609 003												
818.00	029339	1	1	PC1c	1 618 633 101	-	-	120 x 120	-	-	-	
לעבודה עם מתאם 1 618 609 003												
518.00	029025	1	1	PC1c	1 618 623 205	5 x 5	60 x 60	-	-	-	-	
518.00	029032	1	1	PC1c	1 618 623 206	7 x 7	60 x 60	-	-	-	-	
מתאם SDS MAX לפלטת חיפוס												
392.00	022200	1	1	P1e	1 618 609 003	-	-	-	-	-	220	



איזמל עם כניסת משושה 19 מ"מ עם קצה מוקטן (קוטר 17 מ"מ)

מחיר	ברקוד בינלאומי 31615140...	יחידת משלוח	תוכן המארז	סוג המארז	מספר קטלוגי	מידע להזמנה	תכונות המוצר	איזמל חוד
141.00	029063	1	1	P0b	1 618 630 002	-	400	
איזמל שטוח								
160.00	029070	1	1	P0b	1 618 630 003	22	400	
איזמל רחב								
279.00	029117	1	1	P0b	1 618 630 007	50	400	

איזמל עם כניסת משושה 19 מ"מ לפטיש 11305

מחיר	ברקוד בינלאומי 31615140...	יחידת משלוח	תוכן המארז	סוג המארז	מספר קטלוגי	מידע להזמנה	תכונות המוצר	איזמל חוד
107.00	029049	1	1	P0b	1 618 630 000	-	300	
114.00	029056	1	1	P0b	1 618 630 001	-	400	
איזמל שטוח								
106.00	029193	1	1	P0b	1 618 630 200	25	300	
125.00	029209	1	1	P0b	1 618 630 201	25	400	

אביזרים לחציבה לפטישי חציבה

אזמל עם כניסת משושה 28 מ"מ לפטיש GSH 16 /27

מחיר	ברקוד בינלאומי 3165140...	יחידת משלוח	תוכן המארז	סוג המארז	מספר קטלוגי	מידע להזמנה	תכונות המוצר
איזמל חוד, השחזה עצמית							
312.00	425995	1	1	U0	2 608 690 106	-	400
איזמל חוד							
300.00	042543	1	1	U0	1 618 600 019	-	520
איזמל שטוח							
266.00	426015	1	1	U0	2 608 690 108	35	400
273.00	042550	1	1	U0	1 618 600 206	35	520
איזמל רחב							
517.00	029414	1	1	U0	1 618 661 000	80	400
איזמל אספלט							
898.00	042574	1	1	U0	1 618 601 011	125	500
איזמל כף הפירה							
926.00	029421	1	1	U0	1 618 662 000	135	400
מתאם אקטרודות להכנסת מסמרים ויתדות עד קוטר ראש 1" (25.4 מ"מ).							
1,077.00	042604	1	1	U0	1 618 609 005	-	300
עגלת נשיאה לפטיש חציבה מתאים ל-USH/GSH 27 Professional							
2,097.00	042642	1	1	C0a	1 610 795 007	-	-

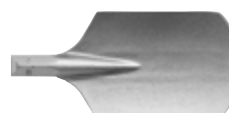
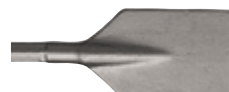
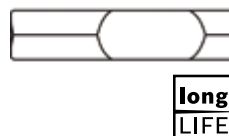





מסורי כוס

מסורי כוס: מגוון רחב של פתרונות



מסורי כוס TCT
עמוד 81



מסורי כוס למתכת Sheet Metal
עם מתאם מהיר Power-Change
עמוד 79



מסורי כוס יהלום
עם מתאם מהיר Power-Change
עמוד 85



מסורי כוס רב שימושיים עם מתאם מהיר
Power-Change
עמוד 82



מסורי כוס בי מטל HSS-Bimetal
עמוד 89

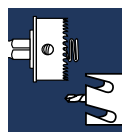

Special for Sheet Metal

מסור הכוס המהיר ביותר לחיתוך מתכת

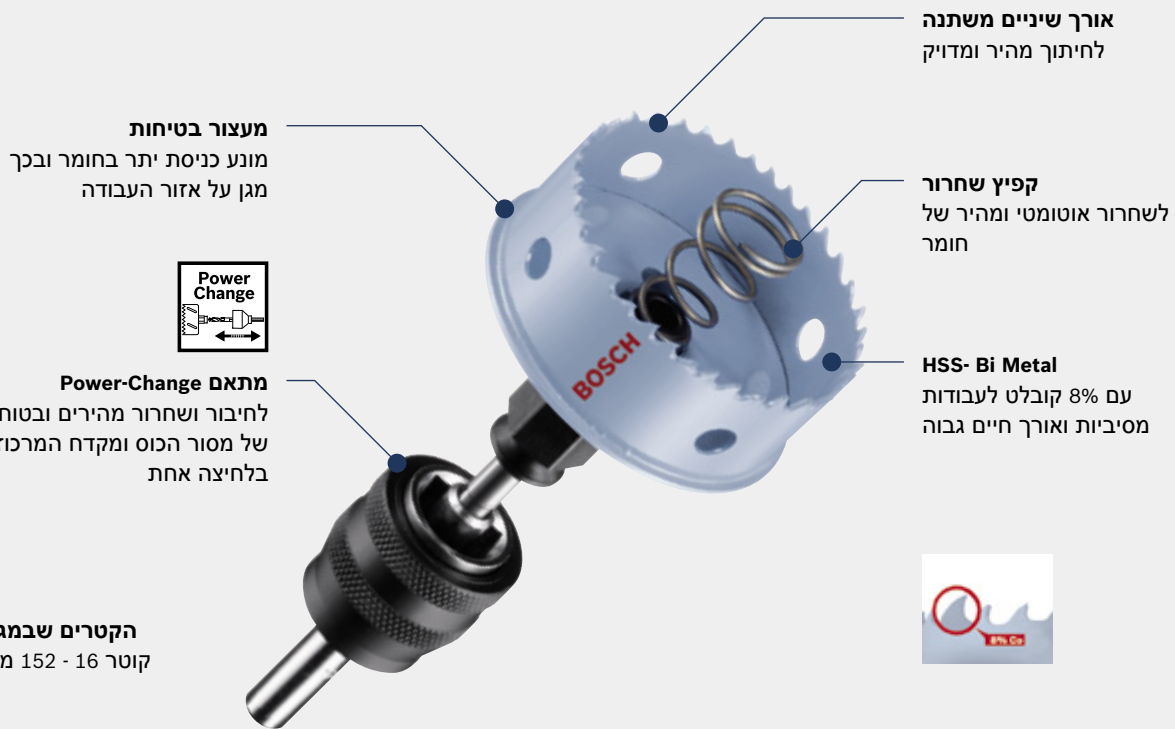

מסורי כוס Sheet Metal

איכות החיתוך תלויה בסל"ד ובקירור המומלצים
 קפיץ שחרור החל מקוטר 25 מ"מ (Ø 16 - 22 מגיעים ללא קפיץ שחרור!)



מחיר	ברקוד ביילאוני 3.265140...	יחידת משלוח	תוכן המארז	סוג המארז	מספר קטלוגי	קוטר כניץ	תכונות המוצר	
							מידע להזמנה	מידע להזמנה
41,00	375993	1	1	PC1b	2 608 584 778	5/8	16	
37,00	376006	1	1	PC1b	2 608 584 779	11/16	17	
42,00	376013	1	1	PC1b	2 608 584 780	3/4	19	
42,00	376020	1	1	PC1b	2 608 584 781	25/32	20	
35,00	376037	1	1	PC1b	2 608 584 782	13/16	21	
40,00	376044	1	1	PC1b	2 608 584 783	7/8	22	
44,00	376051	1	1	PC1b	2 608 584 784	1	25	
44,00	376068	1	1	PC1b	2 608 584 785	1 1/16	27	
46,00	376075	1	1	PC1b	2 608 584 786	1 1/8	29	
54,00	376082	1	1	PC1b	2 608 584 787	1 3/16	30	
54,00	376099	1	1	PC1b	2 608 584 788	1 1/4	32	
49,00	376105	1	1	PC1b	2 608 584 789	1 5/16	33	
55,00	376112	1	1	PC1b	2 608 584 790	1 3/8	35	
58,00	376129	1	1	PC1b	2 608 584 791	1 1/2	38	
58,00	376136	1	1	PC1b	2 608 584 792	1 9/16	40	



* יחידת משלוח. יחידת משלוח מכילה מספר קבוע של מארזים. ההזמנות יוספקו ביחידות משלוח שלמות בלבד.

תוכן מארז (יחידות למארז)

מסורי כוס Sheet Metal

מטר	ברקוד בגיליון... 3165140...	יחידת משלוח	תוכן המארז	סוג המארז	מספר קטלוגי	מידע להזמנה	תכונות המוצר
54,00	376143	1	1	PC1b	2 608 584 793	1 5/8	41
61,00	376150	1	1	PC1b	2 608 584 794	1 3/4	44
60,00	376167	1	1	PC1b	2 608 584 795	1 7/8	48
69,00	376174	1	1	PC1b	2 608 584 796	2	51
72,00	376181	1	1	PC1b	2 608 584 797	2 1/8	54
74,50	376198	1	1	PC1b	2 608 584 798	2 1/4	57
77,00	376204	1	1	PC1b	2 608 584 799	2 3/8	60
82,00	376211	1	1	PC1b	2 608 584 800	2 1/2	64
82,00	376228	1	1	PC1b	2 608 584 801	2 9/16	65
82,00	376235	1	1	PC1b	2 608 584 802	2 5/8	67
82,00	376242	1	1	PC1b	2 608 584 803	2 11/16	68
86,00	376259	1	1	PC1b	2 608 584 804	2 3/4	70
86,00	376266	1	1	PC1b	2 608 584 805	2 7/8	73
96,50	376273	1	1	PC1b	2 608 584 806	3	76
89,00	376280	1	1	PC1b	2 608 584 807	3 1/8	79
92,00	376297	1	1	PC1b	2 608 584 808	3 1/4	83
95,00	376303	1	1	PC1b	2 608 584 809	3 3/8	86
97,00	376310	1	1	PC1b	2 608 584 810	3 1/2	89
126,00	376327	1	1	PC1b	2 608 584 811	4	102
160,00	433402	1	1	C1a	2 608 584 854	5	127
193,00	433419	1	1	C1a	2 608 584 855	6	152



אביזרים למסורי כוס Sheet Metal

מטר	ברקוד בגיליון... 3165140...	יחידת משלוח	תוכן המארז	סוג המארז	מספר קטלוגי	מידע להזמנה	תכונות המוצר
150.00	950251	1	1	PC1b	2 608 594 256	-	מתאם Power-Change Plus עם כניסת משושה 3/8 למקדחה עם מקדח מרכז HSS-Co. למסורי כוס קוטר 152-16 מ"מ
96.00	950350	1	1	PC1b	2 608 594 266	-	מתאם Power-Change Plus עם כניסת SDS-plus מגיע ללא מקדח מרכז. למסורי כוס קוטר 152-16 מ"מ
52.00	950268	1	1	PC1d	2 608 594 257	65	מקדח מרכז HSS-Co עם כניסת אימפקט 1/4", זווית חוד של 135° מושח
12,00	376372	1	2	PC1b	2 608 584 816	-	קפיץ שחרור



מסורי כוס TCT לאורך חיים גבוה במיוחד במגוון מתכות

מעצור בטיחות
מונע כניסת יתר בחומר ובכך
מגן על אזור העבודה

HSS- Bi Metal
עם 8% קובלט לעבודות
מסיביות ואורך חיים גבוה

חיבור למקדחה
ללא צורך במתאמים - מוכן לעבודה

כוס קפיץ שחרור
לשחרור אוטומטי
מהיר של החומר

שיניים בציפוי קרביד
לאורך חיים גבוה פי 20



endurance for heavy metal

- ◀ איכות החיתוך תלויה בסל"ד ובקירור המומלצים
- ◀ איכות תעשייתית ליישומי מתכת דקים
- ◀ עומק קידוח 12 מ"מ לכל המגוון

מסורי כוס TCT



מחיר	ברקוד בינלאומי 3165140...	יחידת משלוח	תוכן המארז	סוג המארז	מספר קטלוגי	מידע להזמנה	קוטר באינץ'	קוטר במ"מ	תכונות המוצר
153.00	942027	1	1	PC1b	2 608 594 127	5/8	16		
153.00	942034	1	1	PC1b	2 608 594 128	11/16	17		
153.00	942041	1	1	PC1b	2 608 594 129	23/32	18		
153.00	942058	1	1	PC1b	2 608 594 130	3/4	19		
161.00	942065	1	1	PC1b	2 608 594 131	25/32	20		
161.00	942089	1	1	PC1b	2 608 594 133	7/8	22		
180.00	942096	1	1	PC1b	2 608 594 134	15/16	24		
180.00	942102	1	1	PC1b	2 608 594 135	1	25		
180.00	942140	1	1	PC1b	2 608 594 139	1 3/16	30		
200.00	942157	1	1	PC1b	2 608 594 140	1 1/4	32		
220.00	942171	1	1	PC1b	2 608 594 142	1 3/8	35		
244.00	942201	1	1	PC1b	2 608 594 145	1 9/16	40		
290.00	942263	1	1	PC1b	2 608 594 151	1 15/16	50		
310.00	942294	1	1	PC1b	2 608 594 154	2 1/8	54		
310.00	942300	1	1	PC1b	2 608 594 155	2 3/16	55		
336.00	942317	1	1	PC1b	2 608 594 156	2 3/8	60		
356.00	942324	1	1	PC1b	2 608 594 157	2 9/16	65		
362.00	942331	1	1	PC1b	2 608 594 158	2 3/4	70		



Speed for Multi Construction

מסור כוס רב- שימושי המהיר ביותר



תעלות שחרור חומר בצורת טיפה מבטיחים התקדמות רציפה ומהירה של הקידוח

שיני וידיה מסיביות להשגת התקדמות קידוח מהירה באופן יוצא דופן ואורך חיים גבוה



מתאם Power-Change לחיבור ושחרור מהירים ובטוחים של מסור הכוס ומקדח המרכז בלחיצה אחת



להסרה מהירה של חומר. שחרר נעילה, הטה הכוס הצידה ושחרר את החומר

הקטרים שבמגוון
19 - 159 מ"מ



מסורי כוס Speed for Multi Construction

איכות החיתוך תלויה בסל"ד המומלץ. speed

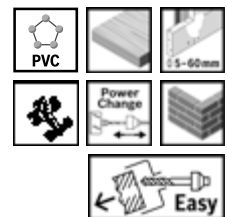

מחיר	ברקוד בינלאומי 3165140...	יחידת משלוח	תוכן המארז	סוג המארז	מספר קטלוגי	קוטר באינץ'	קוטר במ"מ	מידע להזמנה		תכונות המוצר
								מ"מ	קוטר	
97,00	618403	1	1	PC1b	2 608 580 726	3/4	19			
97,00	618410	1	1	PC1b	2 608 580 727	25/32	20			
97,00	618427	1	1	PC1b	2 608 580 728	7/8	22			
102,00	618434	1	1	PC1b	2 608 580 729	1	25			
109,00	618441	1	1	PC1b	2 608 580 730	1 1/16	27			
109,00	618458	1	1	PC1b	2 608 580 731	1 1/8	29			
109,00	618465	1	1	PC1b	2 608 580 732	1 3/16	30			
109,00	618472	1	1	PC1b	2 608 580 733	1 1/4	32			
115,00	618489	1	1	PC1b	2 608 580 734	1 3/8	35			
115,00	618496	1	1	PC1b	2 608 580 735	1 1/2	38			
121,00	618502	1	1	PC1b	2 608 580 736	1 9/16	40			
121,00	618519	1	1	PC1b	2 608 580 737	1 5/8	41			
142,00	618526	1	1	PC1b	2 608 580 738	1 3/4	44			
142,00	618533	1	1	PC1b	2 608 580 739	1 7/8	48			
142,00	618540	1	1	PC1b	2 608 580 740	2	51			



מסורי כוס Speed for Multi Construction

מחיר	ברקוד בינלאומי 316140...001571	יחידת משלוח	תוכן המארז	סוג המארז	מספר קטלוגי	מידע להזמנה	קוטר כלי בני"מ	תכונות המוצר
166,00	618557	1	1	PC1b	2 608 580 741	2 1/8	54	
175,00	618564	1	1	PC1b	2 608 580 742	2 1/4	57	
175,00	618571	1	1	PC1b	2 608 580 743	2 3/8	60	
180,00	618588	1	1	PC1b	2 608 580 744	2 1/2	64	
189,00	618595	1	1	PC1b	2 608 580 745	2 9/16	65	
190,00	618601	1	1	PC1b	2 608 580 746	2 5/8	67	
190,00	618618	1	1	PC1b	2 608 580 747	2 11/16	68	
190,00	618625	1	1	PC1b	2 608 580 748	2 3/4	70	
190,00	618632	1	1	PC1b	2 608 580 749	2 7/8	73	
195,00	618649	1	1	PC1b	2 608 580 750	3	76	
195,00	618663	1	1	PC1b	2 608 580 752	3 1/8	79	
195,00	618670	1	1	PC1b	2 608 580 753	3 1/4	83	
195,00	618687	1	1	PC1b	2 608 580 754	3 3/8	86	
195,00	618694	1	1	PC1b	2 608 580 755	3 1/2	89	
283,00	618731	1	1	PC1b	2 608 580 759	4	102	
304,00	618748	1	1	PC1b	2 608 580 760	4 1/8	105	
330,00	618755	1	1	C1a	2 608 580 761	4 1/4	108	
372,00	618779	1	1	C1a	2 608 580 763	4 3/8	111	
435,00	618786	1	1	C1a	2 608 580 764	4 1/2	114	
480,00	618793	1	1	C1a	2 608 580 765	4 3/4	121	
536,00	618809	1	1	C1a	2 608 580 766	5	127	
750,00	618823	1	1	C1a	2 608 580 768	6	152	



אביזרים למסורי כוס Speed for Multi Construction

מחיר	ברקוד בינלאומי 316140...001571	יחידת משלוח	תוכן המארז	סוג המארז	מספר קטלוגי	מידע להזמנה	אורך כלי בני"מ	תכונות המוצר
------	-----------------------------------	-------------	------------	-----------	-------------	-------------	----------------	--------------

מתאם Power-Change Plus עם כניסת משושה 8.7 מ"מ למסורי כוס קוטר 159-19 מ"מ.

88.00	950336	1	1	PC1b	2 608 594 264	-	
-------	--------	---	---	------	----------------------	---	--



מתאם Power-Change Plus עם כניסת SDS-plus למסורי כוס קוטר 159-19 מ"מ.

96.00	950350	1	1	PC1b	2 608 594 266	-	
-------	--------	---	---	------	----------------------	---	--



Speed for Multi Construction כוס למסורי

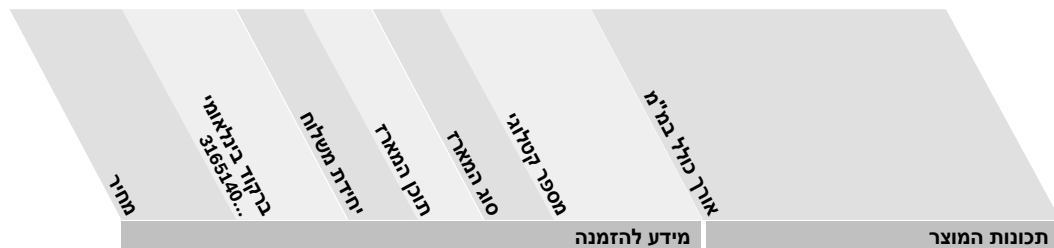

מקדח מרכז ממתכת טונגסטן למסורי כוס בקוטר קידוח של עד 60 מ"מ עם כניסת אימפקט 1/4", זווית חוד מקדח 118°. להבי מתכת בהשחזת יהלום עם מרכז וליטוש מיוחד

61,00	375924	1	1	PC1d	2 608 584 777	120
-------	--------	---	---	------	---------------	-----



ערכת מתאמים 4 חלקים עם 4 מתאמים למסורי כוס בקוטר 105-20 מ"מ

101,00	375894	1	4	PC1c	2 608 584 774	-
--------	--------	---	---	------	---------------	---

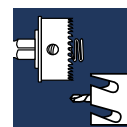

מסורי כוס יהלום לאריחי הקרמיקה הקשים ביותר

תעלות פינוי מיוחדות
לשחרור מהיר של חומר



מתאם Power-Change
לחיבור ושחרור מהיר של מסור
הכוס ומקדח המרכז בלחיצה
אחת

דופן חיתוך דקה
לחיתוכים מהירים ונקיים

ציפוי יהלום
לאורך חיים גבוה ביותר
בקרמיקה הקשה ביותר



הקטרים שבמגוון
קוטר 19 - 83 מ"מ

מסורי כוס יהלום Diamond for Hard Ceramics

איכות החיתוך תלויה בסל"ד ובקירור המומלצים.



מחיר	ברקוד בינלאומי 3165140...	יחידת משלוח	תוכן המארז	סוג המארז	מספר קטלוגי	מידע להזמנה	קוטר באינץ'	קוטר במ"מ	תכונות המוצר
168,00	488990	1	1	PC1b	2 608 580 301	3/4	19		
173,00	489003	1	1	PC1b	2 608 580 302	25/32	20		
180,00	489010	1	1	PC1b	2 608 580 303	7/8	22		
195,00	489027	1	1	PC1b	2 608 580 304	1	25		
212,00	489034	1	1	PC1b	2 608 580 305	1 1/8	29		
232,00	489041	1	1	PC1b	2 608 580 306	1 1/4	32		
245,00	489058	1	1	PC1b	2 608 580 307	1 3/8	35		
259,00	489065	1	1	PC1b	2 608 580 308	1 1/2	38		
329,00	515160	1	1	PC1b	2 608 580 394	1 5/8	41		
287,00	489072	1	1	PC1b	2 608 580 309	1 3/4	44		
337,00	489089	1	1	PC1b	2 608 580 310	2	51		
350,00	489096	1	1	PC1b	2 608 580 311	2 1/8	54		
364,00	489102	1	1	PC1b	2 608 580 312	2 1/4	57		
382,00	489119	1	1	PC1b	2 608 580 313	2 3/8	60		

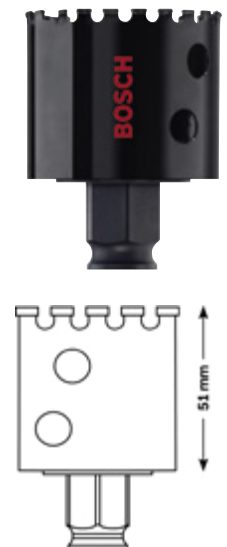

* יחידת משלוח. יחידת משלוח מכילה מספר קבוע של מארזים.
ההזמנות יוספקו ביחידות משלוח שלמות בלבד.



תוכן מארז
(יחידות למארז)



Diamond for Hard Ceramics מסורי כוס יהלום

מחיר	בקוד בינלאומי 316140...	יחידת משלוח	תוכן המארז	סוג המארז	מספר קטלוגי	מידע להזמנה	קוטר באינץ'	קוטר במ"מ	תכונות המוצר
388,00	489126	1	1	PC1b	2 608 580 314	2 1/2	64		
399,00	489133	1	1	PC1b	2 608 580 315	2 9/16	65		
403,00	489157	1	1	PC1b	2 608 580 316	2 5/8	67		
412,00	489164	1	1	PC1b	2 608 580 317	2 11/16	68		
440,00	489171	1	1	PC1b	2 608 580 318	2 3/4	70		
442,00	489188	1	1	PC1b	2 608 580 319	3	76		
470,00	489195	1	1	PC1b	2 608 580 320	3 1/8	79		
538,00	489201	1	1	PC1b	2 608 580 321	3 1/4	83		

אביזרים למסורי כוס יהלום

מחיר	בקוד בינלאומי 316140...	יחידת משלוח	תוכן המארז	סוג המארז	מספר קטלוגי	מידע להזמנה	תכונות המוצר
------	----------------------------	-------------	------------	-----------	-------------	-------------	--------------

סטנד ונטוזה עבור ממסורי כוס יהלום

259,00	489683	1	1	C1a	2 608 580 327		
--------	--------	---	---	-----	----------------------	--	--



בקבוק לחץ מים לקירור מים של מקדח יהלום ומסור כוס יהלום לקידוח רטוב נפח מילוי מרבי 0.9 ל" כולל צינור (אורך 1.8 מ')

119,00	495820	1	1	C1a	2 608 190 048		
--------	--------	---	---	-----	----------------------	--	--



אביזרים למסורי כוס יהלום

עם Power-Change-Adapter

מתאם Power-Change

מחיר	ברקוד בינלאומי 3165140...	יחידת משלוח	תוכן המארז	סוג המארז	מספר קטלוגי	מידע להזמנה	תכונות המוצר
------	------------------------------	-------------	------------	-----------	-------------	-------------	--------------

מתאם Power-Change Plus
כניסת משושה 8 מ"מ. למסורי כוס בקוטר 14 עד 210 מ"מ. ללא מקדח מרכז.

88.00	950336	1	1	PC1b	2 608 594 264	-	
-------	--------	---	---	------	---------------	---	--



מתאם Power-Change Plus
כניסת SDS-plus. למסורי כוס בקוטר 14-210 מ"מ. ללא מקדח מרכז.

96.00	950350	1	1	PC1b	2 608 594 266	-	
-------	--------	---	---	------	---------------	---	--



מתאם Power-Change
כניסת משושה 9.5 מ"מ. למסורי כוס בקוטר 14 עד 152 מ"מ. כולל 2 מתאמים לכוסות ומקדח מרכז HSS-G

102,00	822879	1	4	PC1a	2 608 599 010	-	
--------	--------	---	---	------	---------------	---	--



אביזרים אוניברסליים

מחיר	ברקוד בינלאומי 3165140...	יחידת משלוח	תוכן המארז	סוג המארז	מספר קטלוגי	מידע להזמנה	תכונות המוצר
------	------------------------------	-------------	------------	-----------	-------------	-------------	--------------

הארכה משושה 8 מ"מ
עבור מתאם עם כניסת משושה בגודל 3/8"/9.5 מ"מ

35,00	262699	1	1	PC1b	2 608 584 681		
-------	--------	---	---	------	---------------	--	--



הארכה משושה 11 מ"מ
עבור מתאם עם כניסת משושה 7/16"/11 מ"מ

55.00	087827	1	1	C1a	2 609 390 038		
-------	--------	---	---	-----	---------------	--	--



אביזרים אוניברסליים

מספר קטלוגי	סוג המארז	תוכן המארז	יחידת משלוח	ברקוד בינלאומי 316140...	מחיר
מידע להזמנה					תכונות המוצר

ערכת מתאמים 6 חלקים למקדחי כוס סטנדרטיים
 2 מתאמים עבור קוטר 14-30 מ"מ (תבריג 1/2"-20UNF), 4 מתאמים עבור קוטר 210-32 מ"מ
 (תבריג 5/8"-18UNF)

55,00	262705	1	6	PC1c	2 608 584 682
-------	--------	---	---	------	---------------



שמן חיתוך אוניברסלי
 שימוש בשמן החיתוך האוניברסלי מגדיל פי כמה את אורך החיים בחיתוך מתכות

49,90	271240	1	1	M0b	2 607 001 409
-------	--------	---	---	-----	---------------

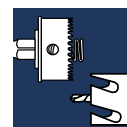

HSS-Bimetal

עמידות גבוהה ואורך חיים גבוהים



שניים באורך משתנה לחיתוך מהיר ומדויק

HSS Bimetal עמידות גבוהה ואורך חיים גבוה

מתאם מהיר החלפה מהירה של מסור הכוס ומקדח המרכז

הקטרים שבמגוון קוטר 14 - 210 מ"מ

מסורי כוס HSS-Bimetal

כניסת SDS-plus וקנה משושה.

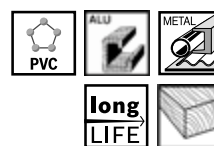

מחיר	ברקוד בינלאומי 3165140...	יחידת משלוח	תוכן המארז	סוג המארז	מספר קטלוגי	מידע להזמנה		קוטר באינץ'	קוטר במ"מ	תכונות המוצר
						מ"מ	מ"מ			
32,00	518185	1	1	C1a	2 608 580 396	9/16	14			
30,00	518192	1	1	C1a	2 608 580 397	5/8	16			
30,00	518208	1	1	C1a	2 608 580 398	11/16	17			
30,00	518215	1	1	C1a	2 608 580 399	3/4	19			
30,00	518222	1	1	C1a	2 608 580 400	25/32	20			
30,00	518239	1	1	C1a	2 608 580 401	13/16	21			
30,00	518246	1	1	C1a	2 608 580 402	7/8	22			
30,00	518253	1	1	C1a	2 608 580 403	15/16	24			
33,00	518260	1	1	C1a	2 608 580 404	1	25			
33,00	518277	1	1	C1a	2 608 580 405	1 1/16	27			
33,00	518284	1	1	C1a	2 608 580 406	1 1/8	29			
33,00	518291	1	1	C1a	2 608 580 407	1 3/16	30			
33,00	518307	1	1	C1a	2 608 580 408	1 1/4	32			
33,00	518314	1	1	C1a	2 608 580 409	1 5/16	33			
34,00	518321	1	1	C1a	2 608 580 410	1 3/8	35			



* יחידת משלוח. יחידת משלוח מכילה מספר קבוע של מארזים. ההזמנות יסופקו ביחידות משלוח שלמות בלבד.



תוכן מארז (יחידות למארז)



HSS-Bimetal כוס

מחיר	ברנד בינלאומי 31615101001..	יחידות משלוח	תוכן המארז	סוג המארז	מספר קטלוגי	מידע להזמנה	קוטר באינץ'	קוטר במ"מ	תכונות המוצר
34,00	518338	1	1	C1a	2 608 580 411	1 7/16	37		
34,00	518345	1	1	C1a	2 608 580 412	1 1/2	38		
34,00	518352	1	1	C1a	2 608 580 413	1 9/16	40		
43,00	518369	1	1	C1a	2 608 580 414	1 5/8	41		
43,00	518376	1	1	C1a	2 608 580 415	1 11/16	43		
43,00	518383	1	1	C1a	2 608 580 416	1 3/4	44		
43,00	518390	1	1	C1a	2 608 580 417	1 13/16	46		
43,00	518406	1	1	C1a	2 608 580 418	1 7/8	48		
43,00	518413	1	1	C1a	2 608 580 419	2	51		
53,00	518420	1	1	C1a	2 608 580 420	2 1/16	52		
53,00	518437	1	1	C1a	2 608 580 421	2 1/8	54		
53,00	518444	1	1	C1a	2 608 580 422	2 3/16	56		
53,00	518451	1	1	C1a	2 608 580 423	2 1/4	57		
53,00	518468	1	1	C1a	2 608 580 424	2 5/16	59		
53,00	518475	1	1	C1a	2 608 580 425	2 3/8	60		
58,00	518482	1	1	C1a	2 608 580 426	2 1/2	64		
58,00	518499	1	1	C1a	2 608 580 427	2 9/16	65		
58,00	518505	1	1	C1a	2 608 580 428	2 5/8	67		
58,00	518512	1	1	C1a	2 608 580 429	2 11/16	68		
58,00	518529	1	1	C1a	2 608 580 430	2 3/4	70		
58,00	518536	1	1	C1a	2 608 580 431	2 7/8	73		
59,00	518543	1	1	C1a	2 608 580 432	3	76		
59,00	518550	1	1	C1a	2 608 580 433	3 1/8	79		
62,00	518567	1	1	C1a	2 608 580 434	3 1/4	83		
62,00	518574	1	1	C1a	2 608 580 435	3 3/8	86		
70,00	518581	1	1	C1a	2 608 580 436	3 1/2	89		
70,00	518598	1	1	C1a	2 608 580 437	3 5/8	92		
82,00	518604	1	1	C1a	2 608 580 438	3 3/4	95		
86,00	518611	1	1	C1a	2 608 580 439	3 7/8	98		
93,00	518628	1	1	C1a	2 608 580 440	4	102		
98,00	518635	1	1	C1a	2 608 580 441	4 1/8	105		
126,00	518642	1	1	C1a	2 608 580 442	4 1/4	108		
146,00	518659	1	1	C1a	2 608 580 443	4 3/8	111		
161,00	518666	1	1	C1a	2 608 580 444	4 1/2	114		
179,00	518673	1	1	C1a	2 608 580 445	4 3/4	121		
185,00	518680	1	1	C1a	2 608 580 446	5	127		
260,00	518697	1	1	C1a	2 608 580 447	5 1/2	140		
289,00	518703	1	1	C1a	2 608 580 448	6	152		

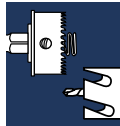

HSS-Bimetal Cobalt

עמידות ואורך חיים גבוהים



שיניים באורך משתנה לחיתוך מהיר ומדויק

HSS Bimetal עמידות גבוהה ואורך חיים גבוה

מתאם מהיר החלפה מהירה של מסור הכוס ומקדח המרכז

הקטרים שבמגוון קוטר 14 - 210 מ"מ

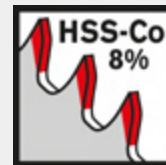

מסורי כוס HSS-Bimetal

◀ כניסת SDS-plus וקנה משושה.

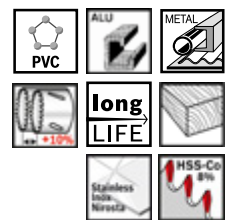

מחיר	ברקוד בינלאומי 3165140...	יחידת משלוח	תוכן המארז	סוג המארז	מספר קטלוגי	מידע להזמנה		קוטר באינץ'	קוטר במ"מ
						תכונות המוצר	מידע להזמנה		
44,00	195737	1	1	C1a	2 608 584 147	9/16	14		
42,00	087407	1	1	C1a	2 608 584 100	5/8	16		
42,00	104340	1	1	C1a	2 608 584 140	11/16	17		
42,00	087414	1	1	C1a	2 608 584 101	3/4	19		
45,50	087421	1	1	C1a	2 608 584 102	25/32	20		
45,50	087438	1	1	C1a	2 608 584 103	13/16	21		
45,50	087445	1	1	C1a	2 608 584 104	7/8	22		
46,50	104357	1	1	C1a	2 608 584 141	15/16	24		
46,50	087452	1	1	C1a	2 608 584 105	1	25		
46,50	087469	1	1	C1a	2 608 584 106	1 1/16	27		
49,50	087476	1	1	C1a	2 608 584 107	1 1/8	29		
49,50	087483	1	1	C1a	2 608 584 108	1 3/16	30		
52,00	087490	1	1	C1a	2 608 584 109	1 1/4	32		
57,00	104364	1	1	C1a	2 608 584 142	1 5/16	33		
57,00	087506	1	1	C1a	2 608 584 110	1 3/8	35		

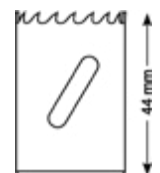

* יחידת משלוח. יחידת משלוח מכילה מספר קבוע של מארזים. ההזמנות יוספקו ביחידות משלוח שלמות בלבד.

תוכן מארז (יחידות למארז)

מסורי כווס HSS-Bimetal

מחיר	ברקוד בינלאומי 3165140...	יחידת משלוח	תוכן המארז	סוג המארז	מספר קטלוגי	מידע להזמנה	קוטר באינץ'	קוטר במ"מ	תכונות המוצר
57,00	429597	1	1	C1a	2 608 584 846	1 7/16	37		
59,50	087513	1	1	C1a	2 608 584 111	1 1/2	38		
59,50	087520	1	1	C1a	2 608 584 112	1 9/16	40		
59,50	087537	1	1	C1a	2 608 584 113	1 5/8	41		
59,50	104371	1	1	C1a	2 608 584 143	1 11/16	43		
61,00	087544	1	1	C1a	2 608 584 114	1 3/4	44		
61,00	087551	1	1	C1a	2 608 584 115	1 13/16	46		
61,00	087568	1	1	C1a	2 608 584 116	1 7/8	48		
66,00	087575	1	1	C1a	2 608 584 117	2	51		
72,50	429603	1	1	C1a	2 608 584 847	2 1/16	52		
72,50	087582	1	1	C1a	2 608 584 118	2 1/8	54		
72,50	429610	1	1	C1a	2 608 584 848	2 3/16	56		
72,50	087599	1	1	C1a	2 608 584 119	2 1/4	57		
72,50	429627	1	1	C1a	2 608 584 849	2 5/16	59		
72,50	087605	1	1	C1a	2 608 584 120	2 3/8	60		
72,50	087612	1	1	C1a	2 608 584 121	2 1/2	64		
77,50	087629	1	1	C1a	2 608 584 122	2 9/16	65		
77,50	104388	1	1	C1a	2 608 584 144	2 5/8	67		
77,50	087636	1	1	C1a	2 608 584 123	2 11/16	68		
77,50	087643	1	1	C1a	2 608 584 124	2 3/4	70		
77,50	104395	1	1	C1a	2 608 584 145	2 7/8	73		
87,00	087650	1	1	C1a	2 608 584 125	3	76		
87,00	087667	1	1	C1a	2 608 584 126	3 1/8	79		
87,00	087674	1	1	C1a	2 608 584 127	3 1/4	83		
93,00	429634	1	1	C1a	2 608 584 850	3 3/8	86		
93,00	087681	1	1	C1a	2 608 584 128	3 1/2	89		
98,50	087698	1	1	C1a	2 608 584 129	3 5/8	92		
103,50	087704	1	1	C1a	2 608 584 130	3 3/4	95		
103,50	429641	1	1	C1a	2 608 584 851	3 7/8	98		
103,50	087711	1	1	C1a	2 608 584 131	4	102		
116,50	087728	1	1	C1a	2 608 584 132	4 1/8	105		
129,50	096607	1	1	C1a	2 608 584 135	4 1/4	108		
155,00	429658	1	1	C1a	2 608 584 852	4 3/8	111		
168,00	087735	1	1	C1a	2 608 584 133	4 1/2	114		
173,50	087742	1	1	C1a	2 608 584 134	4 3/4	121		
207,00	096614	1	1	C1a	2 608 584 136	5	127		
230,00	413305	1	1	C1a	2 608 584 838	5 1/4	133		
246,00	096621	1	1	C1a	2 608 580 137	5 1/2	140		
282,00	413312	1	1	C1a	2 608 584 839	5 3/4	146		
282,00	096638	1	1	C1a	2 608 584 138	6	152		
318,00	413329	1	1	C1a	2 608 584 840	6 5/8	168		
324,00	413336	1	1	C1a	2 608 584 841	7	177		
330,00	413343	1	1	C1a	2 608 584 842	8 1/4	210		

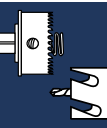
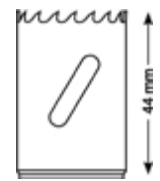

מחיר	ברקוד בינלאומי 3165140...	יחידת משלוח	תוכן המארז	סוג המארז	מספר קטלוגי	מידע להזמנה	קוטר במ"מ	תכונות המוצר
725,00	704687	1	6	P1k	2 608 580 885	44	22 29 35 44 51 64	

סט 11 חלקים, 6 כווסות, 1 מתאם מהיר, 2 מקדחי מתכת, 2 מתאמים לכווסות



* יחידת משלוח. יחידת משלוח מכילה מספר קבוע של מארזים. ההזמנות יסופקו ביחידות משלוח שלמות בלבד.

תוכן מארז (יחידות למארז)

אביזרים למסורי כוס עם מתאם מהיר להחלפה מהירה

המתאם המהיר החדש למסורי כוס הוא היחיד מסוגו בשוק. מתאם אחד מאפשר חיבור של כל מקדחי הכוס בקטרים 14 - 210 מ"מ, בלחיצה אחת. ניתן להשיג את המתאם עם ציר 11 מ"מ וכניסת SDS-plus.



הכנסת מקדח המרכז

הכנסת הפינים לחורים

הברגת התבריג

נעילה

מתאמים עם נעילה מהירה לכוסות

מחיר	ברקוד בינלאומי 3165140...	יחידות למשלוח	תוכן המארז	סוג המארז	מספר קטלוגי	מידע להזמנה	תכונות המוצר
154,00	698269	1	1	PC1b	2 609 390 589	-	מתאם למקדחה עם נעילה מהירה כולל מקדח מרכז HSS-G עם כניסת אימפקט 1/4" (2609390592) לקטרים 14 מ"מ עד 210 מ"מ (לקטרים 14-30 יש להשתמש במתאם 2609390591)
163,00	698276	1	1	PC1b	2 609 390 590	-	מתאם לפטישון עם נעילה מהירה כולל מקדח מרכז HSS-G עם כניסת אימפקט 1/4" (2609390592) לקטרים 14 מ"מ עד 210 מ"מ (לקטרים 14-30 יש להשתמש במתאם 2609390591)
20,00	698283	1	1	PC1b	2 609 390 591	-	מתאם לכוסות בקטרים 14 מ"מ - 30 מ"מ עבור שני המתאמים



אביזרים למסורי כוס BI-Metal עם מתאם סטנדרטי

Bosch מציעה מגוון מתאמים לכלי העבודה השונים. כניסת SDS Plus, כניסת אימפקט 1/4" או כניסת משושה סטנדרטית.

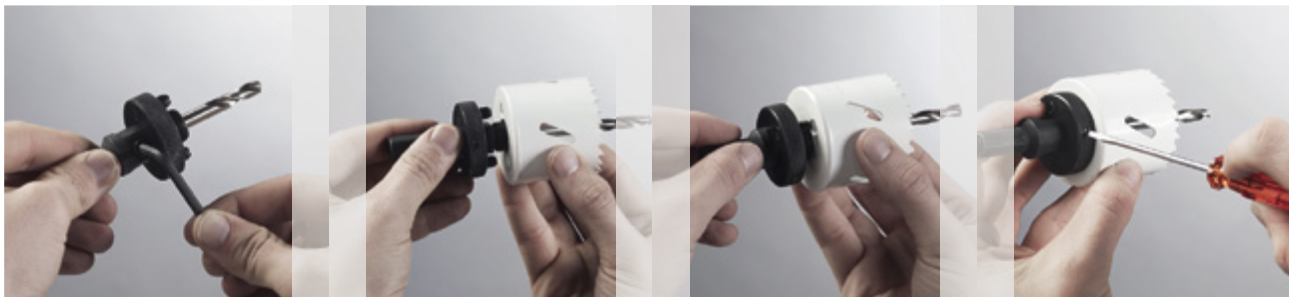

הכנסת מקדח המרכז. הידוק באמצעות בורג אלן.

הברגת התבריג



הכנסת הפינים לחורים

נעילה באמצעות מברג

מתאמים למסורי כוס

מחיר	ברקוד בייליאוני 3265140...	יחידת משלוח	תוכן המארז	סוג המארז	מספר קטלוגי	מידע להזמנה	תכונות המוצר	
55.00	698238	1	1	PC1b	2 609 390 586	-	מתאם לאימפקט 1/4" עם תבריג 1/2"-20UNF ומקדח מרכז HSS-G (2 608 596 295) גודל מפתח 1/4" (6.35 מ"מ), עבור Ø 14 מ"מ, 9/16" - 30 מ"מ, 1 3/16"	
80.00	698245	1	1	PC1b	2 609 390 587	-	מתאם לאימפקט 1/4" עם תבריג 5/8"-18UNF ומקדח מרכז HSS-G (2 608 596 295) גודל מפתח 1/4" (6.35 מ"מ), עבור Ø 32 מ"מ, 1 1/4" - 76 מ"מ, 3" (במתכת עד Ø 40 מ"מ)	
55.00	698252	1	1	PC1b	2 609 390 588	-	מתאם משושה עם תבריג 1/2"-20UNF ומקדח מרכז HSS-G (2 608 596 295) גודל מפתח 9.52 מ"מ, עבור Ø 14 מ"מ, 9/16" - 30 מ"מ, 1 3/16"	





אביזרים למקדחי כוס עם מתאם סטנדרטי

מחיר	ברקוד בינלאומי 31615140...	יחידת משלוח	תוכן המארז	סוג המארז	מספר קטלוגי	מידע להזמנה	תכונות המוצר	
							מתאם משושה עם תבריג 5/8"-18UNF ומקדח מרכז HSS-G (2 608 596 119) גודל מפתח 11 מ"מ, עבור Ø 32 מ"מ, "1 1/4" - Ø 210 מ"מ, 8 9/32"	
92.00	087780	1	1	PC1b	2 609 390 034	-		
							מתאם SDS-plus עם תבריג 1/2"-20 UNF ומקדח מרכז HSS-G (2 608 596 295) גודל מפתח 14 מ"מ, "9/16" - Ø 30 מ"מ, "1 3/16"	
86.00	087797	1	1	PC1b	2 609 390 035	-		
							מתאם SDS-plus עם תבריג 5/8"-18 UNF ומקדח מרכז HSS-G (2 608 596 295) לקוטר 32 מ"מ, "1 1/4" - Ø 210 מ"מ, 8 9/32"	
105.00	087803	1	1	PC1b	2 609 390 036	-		

מקדח מרכז למתאם סטנדרטי

							HSS-G מקדח מרכז למתאם משושה בקוטר 11 מ"מ	
34,00	045186	1	1	C1a	2 608 596 119	102		
							HSS-G מקדח מרכז למתאמי SDS-plus ולמתאמים משושים, גודל מפתח 6.35 (1/4") ו-9.52 מ"מ	
31,00	103480	1	1	C1a	2 608 596 295	81		

מתאמי חיבור מהיר

							מתאם Power-Change Plus עם קנה משושה 8 מ"מ. עם מקדח מרכז HSS-G. למקדחי כוס קוטר 14-152 מ"מ.	
102.00	950220	1	1	PC1b	2 608 594 253	-		
							מתאם Power-Change Plus עם קנה 11 מ"מ למקדחה. ללא מקדח מרכז. למקדחי כוס קוטר 14-152 מ"מ	
205.00	950329	1	1	PC1b	2 608 594 263	300		
							מתאם Power-Change Plus עם קנה SDS-plus. עם מקדח מרכז HSS-G. למקדחי כוס קוטר 14-152 מ"מ.	
108,00	965521	1	1	PC1b	2 608 522 411	-		
							מקדח מרכז HSS-G למקדחי כוס בקוטר קידוח של עד 46 מ"מ עם קנה משושה 1/4", זווית חוד של 135°	
39.00	950237	1	1	PC1d	2 608 594 254	85		
45.00	716161	1	1	PC1d	2 609 390 592	104		

מקדחי מירכוז קובלט למתאמים מהירים

מחיר	ברקוד בינלאומי 31615140...	יחידת משלוח	תוכן המארז	סוג המארז	מספר קטלוגי	מידע להזמנה	תכונות המוצר
------	-------------------------------	-------------	------------	-----------	-------------	-------------	--------------

מקדח מרכז HSS-Co למקדחי כוס בקוטר קידוח של עד 46 מ"מ עם קנה משושה 1/4", זווית חוד של 135°

56,00	279925	1	1	PC1d	2 608 584 677	80
-------	--------	---	---	------	---------------	----



מקדח מרכז HSS-Co למקדחי כוס בקוטר קידוח של עד 60 מ"מ עם קנה משושה 1/4", זווית חוד של 135°

86,00	414609	1	1	C1b	2 608 584 843	120
-------	--------	---	---	-----	---------------	-----

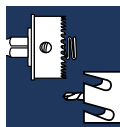



**ביטים
ומובילים**

ביטים יהלום למברגת אימפקט Diamond Impact ומוביל Anti shock: מקסימום עוצמה במינימום שחיקה

סדרת היהלום פותחה במיוחד לעבודה עם מברגת אימפקט. ביטים אלו חזקים ועמידים פי 5 מביטים סטנדרטיים.

מוביל חדשני בעל מערכת "Anti shock" סופג את העוצמה שמפעילה מברגת האימפקט על הביט וראש הבורג מה שמוביל לביצועים מעולים לאורך זמן.



טכנולוגיית Best grip
אחיזה מושלמת של ראש הבורג הודות לחלקיקי יהלום על קצה הביט



טכנולוגיית Max fit
התאמה מושלמת של הביט לראש הבורג



אורך חיים גבוה פי 9 בהשוואה לביטים רגילים

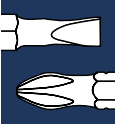
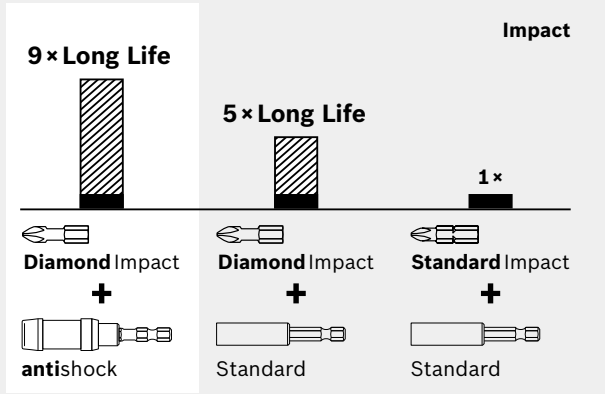

השילוב שמעניק אורך חיים גבוה עד פי 9

טכנולוגיית Anti shock

לאורך חיים גבוה
במיוחד בשימוש
במברגות אימפקט

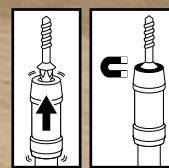

מחזיק מגנטי

מבטיח יציבות מיטבית גם
בהברגה של ברגים ארוכים





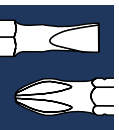









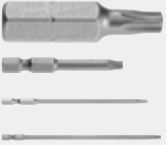

טכנולוגיית Torsion zone

מבנה מיוחד המבטיח אורך
חיים גבוה במיוחד

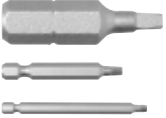

מבחר רחב של ביטים בגדלים שונים

מגוון הביטים הרחב של Bosch מבטיח לבעל המקצוע פתרון לכל שימוש. המגוון מתחלק לשלושה סוגים: ביטים יהלום Diamond Impact, ביטים טיטניום Max Grip וביטים מחוזקים Extra Hard. הביטים בשלושת הסדרות מגיעים עם כניסת משושה 1/4" בתקן ISO 1173 ומותאמים באופן מושלם לראשי ההברגה השונים: פיליפס, פוזידרייב, טורקס, משושה, מרובע ושטוח.

חזקים במיוחד		טיטניום Max Grip		יהלום Diamond Impact		
ביטים חזקים לשימוש כללי		ביטים Max Grip לאחיזה יציבה במיוחד.		ביטים Diamond Impact החדשניים עמידים במיוחד בפני שבירה.		
החל מעמוד 96		החל מעמוד 94		החל מעמוד 92		
				אורך (מ"מ)		
	25/32 49 51 89 152		25 49		25 50	 Phillips®
	25/32 49 51 89 152		25 49		25 50	 Pozidriv
	25 49 89 152		25		25 50	 Torx® פנימי
	25					 Sec Torx®
	25 49				25 50	 משושה
	25 49 89					 חור מרובע
	25 49		25			 שטוח

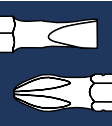

מוביל אוניברסלי

- ◀ מוביל אוניברסלי של Bosch עם קנה משושה "1/4"
- ◀ SDS-plus-I מתאימים לכלי עבודה חשמליים שונים
- ◀ עשויים מחומרים איכותיים המבטיחים אורך חיים גבוה במיוחד
- ◀ מתאים לכלי עבודה חשמליים של Bosch ויצרנים אחרים



מוביל אוניברסלי עם קנה משושה "1/4" לפי תקן ISO 1173 E6.3

מחיר	ברנד בינלאומי 3165140...	יחידת משלוח	תוכן המארז	סוג המארז	מספר קטלוגי	קוטר (מ"מ)	אורך כולל ב"מ	כניסה אינץ'	מידע להזמנה	תכונות המוצר
------	-----------------------------	-------------	------------	-----------	-------------	------------	---------------	-------------	-------------	--------------

מוביל אוניברסלי עם תפסנית מהירה ומגנט חזק IMPACT CONTROL

50.00	851107	5	1	PC1d	2 608 522 320	-	60	1/4		
-------	--------	---	---	------	---------------	---	----	-----	--	--

מוביל אוניברסלי עם מגנט, ללא טבעת קפיצית, עם כניסת אימפקט 1/4" IMPACT CONTROL

40.00	851114	5	1	PC1a	2 608 522 321	10	55	1/4		
-------	--------	---	---	------	---------------	----	----	-----	--	--

מוביל אוניברסלי Multi Fit עם תפסנית להחלפה מהירה

191.00	487252	1	1	PC1d	2 608 521 300	15	60	1/4		
--------	--------	---	---	------	---------------	----	----	-----	--	--

מוביל אוניברסלי עם מגנט, ללא טבעת קפיצית, עם כניסת אימפקט 1/4" בהתאם לתקן ISO 1173 E6.3

21.00	818025	1	1	PC1a	2 608 522 316	10	55	1/4		
-------	--------	---	---	------	---------------	----	----	-----	--	--

מוביל אוניברסלי עם תפסנית מהירה ומגנט, עם כניסת אימפקט 1/4"

35.00	389716	1	1	PC1a	2 609 255 902	14	59	1/4		
-------	--------	---	---	------	---------------	----	----	-----	--	--

מוביל אוניברסלי עם מגנט קבוע וטבעת קפיצית בשילוב עם מעצור עומק T9 (2 607 002 586) וביטים סטנדרטיים 1/4" בתקן ISO 1173 C6.3

מתאים ל-Professional GSR 6-25 TE (0 601 441 3..)

75.00	409896	1	1	PC1a	2 607 002 584	11	57	1/4		
-------	--------	---	---	------	---------------	----	----	-----	--	--

מחיר	ברקוד בינלאומי 3165140...	יחידת משלוח	תוכן המארז	סוג המארז	מספר קטלוגי	קוטר (ז"מ) מ"מ	אורך כולל במ"מ	כניסה אינץ'
						מידע להזמנה	תכונות המוצר	

מוביל אוניברסלי עם כניסת SDS-plus

מוביל אוניברסלי

עם מגנט וטבעת קפיצית, עם קנה SDS-plus

מתאים ל- GBH 36 V-LI ; GBH 24 VRE ; GBH 24 VR ; GBH 24 VFR ; GBH 24 VF ; GBH 24 V-LI ; PBH 200 RE ; PBH 160 R ; PBH 2 R ; GBH 36 VF-LI Professional ; GBH 36 V-LI Compact



185,00	043373	1	1	PC1a	2 607 000 206	11	78	1/4
--------	--------	---	---	------	----------------------	----	----	-----

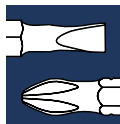

ביטים יהלום Diamond Impact ומוביל Anti shock: מקסימום עוצמה במינימום שחיקה!

- ◀ טכנולוגיית **Anti shock** - אורך חיים גבוה במיוחד בעבודה עם מברגת אימפקט
- ◀ טכנולוגיית **Best grip** - אחיז מושלמת של ראש הבורג
- ◀ **מגנט מותאם למברגות אימפקט** - מבטיח יציבות מירבית גם בהברגה של ברגים ארוכים
- ◀ טכנולוגיית **Torsion zone** - מבנה מיוחד המבטיח אורך חיים גבוה
- ◀ טכנולוגיית **Max fit** - התאמה מושלמת של הביט לראש הבורג



Diamond Impact לבורגי צלב פיליפס

Diamond Impact



מידות	אורך מ"מ	מספר קטלוגי	סוג המאריך	תוכן המאריך	יחידת משלוח	ברקוד כולל אזורי	מחיר
תקן ISO 1173 C6.3, קנה משושה 1/4"							
	25	2 608 522 042	PC1a	1	5	631211	24,00
	25	2 608 522 043	PC1a	1	5	631228	24,00
תקן ISO 1173 E6.3, קנה משושה 1/4"							
	50	2 608 522 051	PC1a	1	5	631303	32,00
	50	2 608 522 052	PC1a	1	5	631310	32,00

Diamond Impact לבורגי צלב Pozidriv

Diamond Impact



מידות	אורך מ"מ	מספר קטלוגי	סוג המאריך	תוכן המאריך	יחידת משלוח	ברקוד כולל אזורי	מחיר
תקן ISO 1173 C6.3, קנה משושה 1/4"							
	25	2 608 522 044	PC1a	1	5	631235	24,00
	25	2 608 522 045	PC1a	1	5	631242	24,00
תקן ISO 1173 E6.3, קנה משושה 1/4"							
	50	2 608 522 053	PC1a	1	5	631327	32,00
	50	2 608 522 054	PC1a	1	5	631334	32,00

* יחידת משלוח. יחידת משלוח מכילה מספר קבוע של מארזים. ההזמנות יסופקו ביחידות משלוח שלמות בלבד.

תוכן מאריך (יחידות למאריך)

Torx® Diamond Impact

Diamond Impact



מחיר	ברקוד כניסות 3165140...	יחידת משלוח	תוכן המארז	סוג המארז	מספר קטלוגי	מידע להזמנה	אורך מ"מ	מידות	תכונות המוצר
------	----------------------------	-------------	------------	-----------	-------------	-------------	----------	-------	--------------

תקן ISO 1173 C6.3, קנה משושה 1/4"

27,00	689434	5	1	PC1b	2 608 522 096	25	T20
27,00	631259	5	1	PC1a	2 608 522 046	25	T25
27,00	631266	5	1	PC1a	2 608 522 047	25	T30
27,00	631273	5	1	PC1a	2 608 522 048	25	T40



תקן ISO 1173 E6.3, קנה משושה 1/4"

31,00	689441	5	1	PC1a	2 608 522 097	50	T20
32,00	631341	5	1	PC1a	2 608 522 055	50	T25
32,00	631358	5	1	PC1a	2 608 522 056	50	T30
32,00	631365	5	1	PC1a	2 608 522 057	50	T40



Diamond Impact לברגים משושים

Diamond Impact



תקן ISO 1173 C6.3, קנה משושה 1/4"

27,00	631280	5	1	PC1a	2 608 522 049	25	HEX5
27,00	631297	5	1	PC1a	2 608 522 050	25	HEX6



תקן ISO 1173 E6.3, קנה משושה 1/4"

32,00	631372	5	1	PC1a	2 608 522 058	50	HEX5
32,00	631389	5	1	PC1a	2 608 522 059	50	HEX6



מוביל Anti shock

AntiShock



מחיר	ברקוד כניסות 3165140...	יחידת משלוח	תוכן המארז	סוג המארז	מספר קטלוגי	מידע להזמנה	אורך כולל במ"מ	אורך כולל במ"מ	תכונות המוצר
------	----------------------------	-------------	------------	-----------	-------------	-------------	----------------	----------------	--------------

מוביל Anti shock עם מגנט, כניסת אימפקט 1/4" בהתאם לתקן ISO 1173 E6.3

183,00	631396	1	1	PC1a	2 608 522 060	15	78	1/4
--------	--------	---	---	------	----------------------	----	----	------------



ביטים Max Grip הסוף להחלקה- מקסימום אחיזה

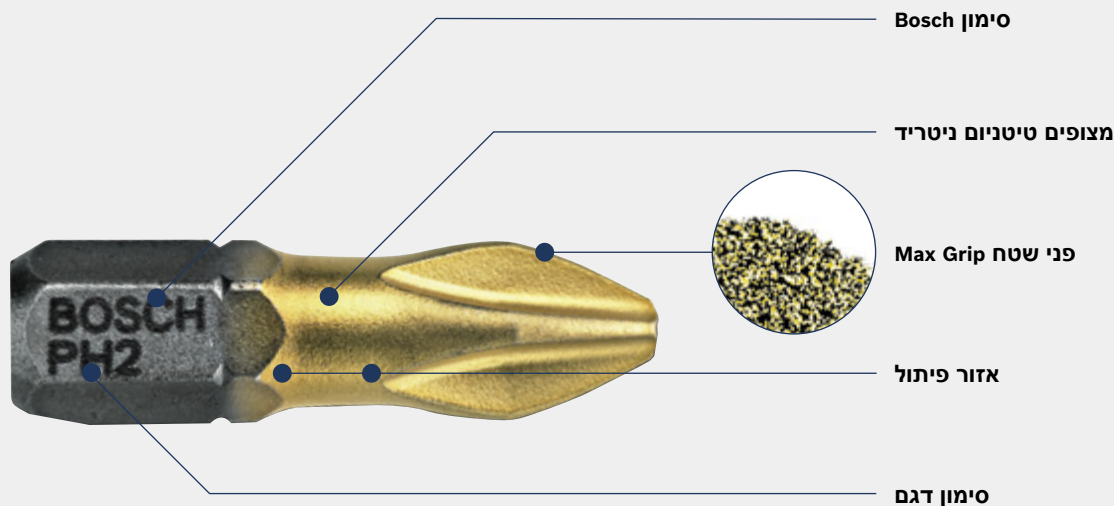

Max Grip עבור בורגי צלב פיליפס

מידות	אורך נ"מ	מספר קטלוגי	סוג המארז	תוכן המארז	יחידת משלוח	ברקוד בינלאומי 3165140...	מחיר
תקן ISO 1173 C6.3, קנה משושה 1/4"							
				מידע להזמנה			
				2 607 001 546	3	300728	21,40
				2 607 001 548	3	300742	21,40



מידות	אורך נ"מ	מספר קטלוגי	סוג המארז	תוכן המארז	יחידת משלוח	ברקוד בינלאומי 3165140...	מחיר
תקן ISO 1173 E6.3, קנה משושה 1/4"							
				מידע להזמנה			
				2 607 001 552	3	300780	46,00
				2 607 001 553	3	300797	45,00

Max Grip עבור בורגי צלב Pozidriv

מחיר	ברקוד בינלאומי 31615140...	יחידת משלוח	תוכן המארז	סוג המארז	מספר קטלוגי	מידע להזמנה	אורך מ"מ	מידות	תכונות המוצר
תקן ISO 1173 C6.3, קנה משושה 1/4"									
23,00	301190	10	3	PC1d	2 607 001 593		25		PZ2
23,00	301213	10	3	PC1d	2 607 001 595		25		PZ3



מבנה Max Grip



תקן ISO 1173 C6.3, קנה משושה 1/4"

90,00	322850	1	10	P0a	2 607 001 922		25		PZ2
-------	--------	---	----	-----	----------------------	--	----	--	------------

תקן ISO 1173 E6.3, קנה משושה 1/4"

47,00	301251	1	3	PC1d	2 607 001 599		49		PZ2
47,00	301268	1	3	PC1d	2 607 001 600		49		PZ3



מבנה Max Grip

Max Grip עבור בורגי טורקס Torx®

תקן ISO 1173 C6.3, קנה משושה 1/4"

23,00	302142	10	3	PC1d	2 607 001 688		25		T10
22,00	302159	10	3	PC1d	2 607 001 689		25		T15
22,00	302173	10	3	PC1d	2 607 001 691		25		T20
22,00	302197	10	3	PC1d	2 607 001 693		25		T25
24,00	302210	10	3	PC1d	2 607 001 695		25		T27
22,00	302227	10	3	PC1d	2 607 001 696		25		T30
23,00	302234	10	3	PC1d	2 607 001 697		25		T40



מבנה Max Grip

ביטים מחוזקים Extra Hard לשימוש כללי

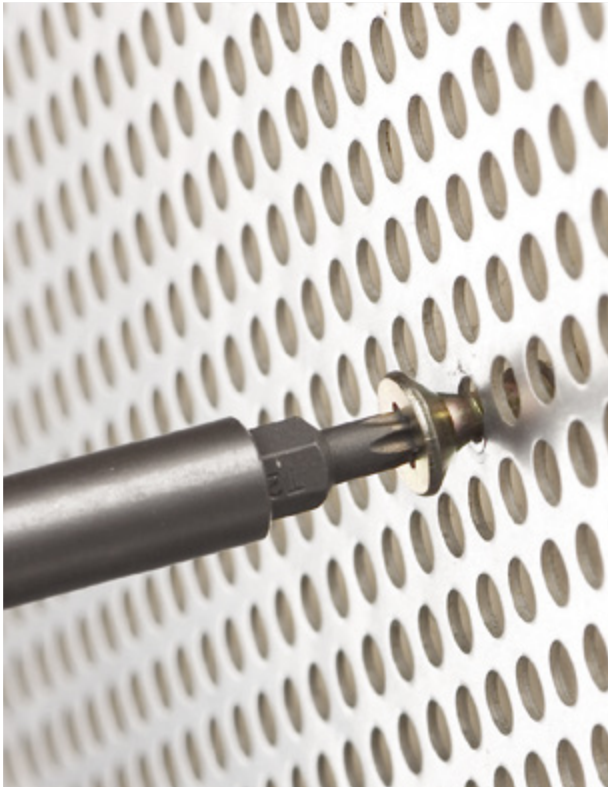

הביטים המחוזקים מבית BOSCH מיועדים לעבודה קלה ומהירה:

- 1. זה מתאפשר הודות ל: חומר גלם חזק ואיכותי.
- 2. איזור פיתול מחוזק אליו מתנקז כוח הפיתול(מומנט). להברגה מהירה וחזקה.

אזור פיתול



איזור פיתול הסופג את המומנט המועבר מכלי העבודה

ביטים מחוזקים לבורגי צלב פיליפס

מידות	אורך מ"מ	מספר קטלוגי	סוג המארז	תכני המארז	יחידת משלוח	ברקוד 3165140...	מחיר
תקן ISO 1173 C6.3, קנה משושה 1/4"							
PH2	25	2 607 001 511	PC1d	3	10	300377	16,00
PH3	25	2 607 001 515	PC1d	3	10	300414	15,50
PH2	25	2 607 001 512	PC1d	10	1	300384	45,00
PH2	25	2 607 001 514	P0b	100	1	300407	155,00
תקן ISO 1173 C6.3, קנה משושה 1/4" - מתאים ללוחות גבס							
PH2R	25	2 607 002 519	Pob	25	1	354462	67,00
תקן ISO 1173 C6.3, קנה משושה 1/4"							
PH2	25	2 608 522 186	P0a	25	25	720229	50,00
תקן ISO 1173 C6.3, קנה משושה 1/4"							
PH2	51	2 607 001 522	PC1d	3	1	300483	21,00
PH3	51	2 607 001 524	PC1d	3	1	300506	20,00



מבנה קשיח במיוחד



מבנה קשיח במיוחד









מבנה קשיח במיוחד













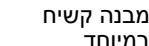



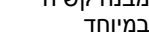



* יחידת משלוח. יחידת משלוח מכילה מספר קבוע של מארזים. ההזמנות יסופקו ביחידות משלוח שלמות בלבד.

תוכן מארז (יחידות למארז)

ביטים מחוזקים לבורגי צלב פיליפס

מחיר	ברקוד 3165140...	יחידת משלוח	תוכן המארז	סוג המארז	מספר קטלוגי	מידע להזמנה	אורך מ"מ	תכונות המוצר	מידות	תמונה	תיאור
								תקן ISO 1173 E6.3, קנה משושה 1/4"			מבנה קשיח במיוחד
44,00	300612	1	3	PC1d	2 607 001 535		89				
								תקן ISO 1173 E6.3, קנה משושה 1/4"			מבנה קשיח במיוחד
26,00	300667	1	1	PC1d	2 607 001 540		152				
								תקן ISO 1173 E6.3, קנה משושה 1/4"			מבנה קשיח במיוחד, מתאים למברגת גבס
25,00	632850	1	1	PC1d	2 608 552 068		146				

ביטים מחוזקים לבורגי צלב Pozidriv

								תקן ISO 1173 C6.3, קנה משושה 1/4"			
16,00	300841	10	3	PC1d	2 607 001 558		25				
17,00	300889	10	3	PC1d	2 607 001 562		25				
50,00	300810	1	10	PC1d	2 607 001 555		25				מבנה קשיח במיוחד
48,00	300858	1	10	PC1d	2 607 001 559		25				
180,00	300872	1	100	PC1d	2 607 001 561		25				
50,00	300896	1	10	PC1d	2 607 001 563		25				
195,00	300919	1	100	PC1d	2 607 001 565		25				
								תקן ISO 1173 C6.3, קנה משושה 1/4"			מבנה קשיח במיוחד
53,00	720236	25	25	P0a	2 608 522 187		25				
								תקן ISO 1173 C6.3, קנה משושה 1/4"			מבנה קשיח במיוחד
22,00	300971	1	3	PC1d	2 607 001 571		51				
								תקן ISO 1173 E6.3, קנה משושה 1/4"			מבנה קשיח במיוחד
40,00	301053	1	3	PC1d	2 607 001 579		49				
								תקן ISO 1173 E6.3, קנה משושה 1/4"			מבנה קשיח במיוחד
47,00	301091	1	3	PC1d	2 607 001 583		89				
44,00	301114	1	3	PC1d	2 607 001 585		89				
								תקן ISO 1173 E6.3, קנה משושה 1/4"			מבנה קשיח במיוחד
28,00	301145	1	1	PC1d	2 607 001 588		152				
28,00	301169	1	1	PC1d	2 607 001 590		152				

Torx® ביטים מחוזקים לבורגי טורקס

מחיר	ברקוד בינלאומי 3165140...	יחידת משלוח	תוכן המארז	סוג המארז	מספר קטלוגי	מידע להזמנה	אורך מ"מ	מידות	תכונות המוצר
תקן ISO 1173 C6.3, קנה משושה 1/4"									
14,00	301374	10	3	PC1d	2 607 001 611		25		T20
14,00	301411	10	3	PC1d	2 607 001 615		25		T25
14,00	301480	10	3	PC1d	2 607 001 622		25		T30
14,00	301510	10	3	PC1d	2 607 001 625		25		T40
תקן ISO 1173 E6.3, קנה משושה 1/4"									
11,50	301626	1	1	PC1d	2 607 001 636		49		T20
11,50	301640	1	1	PC1d	2 607 001 638		49		T25
11,50	301688	1	1	PC1d	2 607 001 642		49		T30
11,50	301701	1	1	PC1d	2 607 001 644		49		T40
תקן ISO 1173 E6.3, קנה משושה 1/4"									
19,00	301800	1	1	PC1d	2 607 001 654		89		T25
19,00	301848	1	1	PC1d	2 607 001 658		89		T30
17,00	301862	1	1	PC1d	2 607 001 660		89		T40



מבנה קשיח במיוחד

מבנה קשיח במיוחד

מבנה קשיח במיוחד

סט ביטים 3 חלקים

T = Torx® ; PZ = Pozidriv ; PH = Phillips ; S = שטוח ◀

מחיר	ברקוד בינלאומי 3165140...	יחידת משלוח	תוכן המארז	סוג המארז	מספר קטלוגי	מידע להזמנה	אורך מ"מ	תכולת הערכה	תכונות המוצר
סט ביטים מחוזקים (PH) 3 חלקים									
16,00	302777	10	3	PC1d	2 607 001 752		25		PH1, PH2, PH3 ⊕
סט ביטים מחוזקים (PZ) 3 חלקים									
16,00	302784	10	3	PC1d	2 607 001 753		25		PZ1, PZ2, PZ3 ⊕
סט ביטים מחוזקים 3 חלקים (מעורב)									
16,00	302913	10	3	PC1d	2 607 001 766		25		PH2 ⊕ PZ2 ⊕ S1.0x5.5 ⊖



מבנה קשיח במיוחד

סטים של ביטים מקצועיים

מחיר	ברקוד בינלאומי 3165140...	יחידת משלוח	תוכן המארז	סוג המארז	מספר קטלוגי	אורך מ"מ	תכולת הערכה
						מידע להזמנה	תכונות המוצר

סט ביטים 8 חלקים IMPACT CONTROL

52.00	851121	5	8	PC1a	2 608 522 322	25	T15, T20 (x2), T25 (X2), T30 (X2), T40
-------	--------	---	---	------	----------------------	----	--



סט ביטים 7 חלקים + מוביל IMPACT CONTROL

78.00	851176	5	7	PC1a	2 608 522 327	60 50 50 50	PH2 PZ2 Torx T15 T20 T25 מוביל אוניברסלי שחרור מהיר
-------	--------	---	---	------	----------------------	----------------------	--



סט ביטים 8 חלקים IMPACT CONTROL

78.00	851183	5	8	PC1a	2 608 522 328	50 50	PH1, PH2 (x3), PH3 PZ2 (x2), PZ3
-------	--------	---	---	------	----------------------	----------	-------------------------------------



סט ביטים IMPACT CONTROL + מקדחים רב שימושיים

137.00	881746	5	-	PC1a	2 608 577 144	50 50 50	PH2 PZ2 HEX-9 MultiConstruction 5.0 / 6.0 / 8.0 mm T20, T25, T30
--------	--------	---	---	------	----------------------	----------------	---



סט 8 ביטים דו כיווניים PH2 - T20 IMPACT CONTROL

76.00	851251	5	8	PC1a	2 608 522 335	65	PH2 T20 (x8)
-------	--------	---	---	------	----------------------	----	-----------------



מחיר	ברקוד בינלאומי 3165140...	יחידת משלוח	תוכן המארז	סוג המארז	מספר קטלוגי	אורך מ"מ	תכולת התיבה
						מידע להזמנה	תכונות המוצר

סט ביטים ומקדחים 35 חלקים עם מוביל ביט מגנטי אוניברסלי להחלפה מהירה

180.00	771498	6	1	P1a	2 607 017 328	25	PH1, PH2, PH3
						25	PZ1, PZ2, PZ3
						25	H3, H4, H5, H6
						25	T10, T15, T20 (x2), T25, T27, T30, T40
						25	S 3/4/5/6
						50	מוביל אימפקט לבוקסה 8/10/13
						70, 74, 83, 88, 99, 105	מקדחי HSS-G 2.5/3.0/3.5 מ"מ 4.0/5.0/6.0
						60	ביט דו כיווני PH2/PZ2 T20/T25

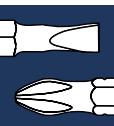

IMPACT CONTROL סט ביטים ובוקסות 36 חלקים

334.00	851558	6	1	PC1b	2 608 522 365	50	PH2 (X2)
						50	PZ2 (X2)
						50	T20, T25, T30
						25	PH1, PH2 (X3), PH3
						25	PZ2 (X2), PZ3
						25	T15, T20 (X2), T25 (X2), T30 (X2), T40
						60	ביט דו כיווני PH1/PH2 PH2/PH3 PH2/PZ2 (X2) SL1 5.5 T15/T20 (X2) T25/T30
						50	מוביל אימפקט לבוקסה מ"מ 8/10/13
						60	מוביל ביט אוניברסלי





טט ביטים ובוקסות 36 חלקים IMPACT CONTROL

250.00	851565	6	1	PC1b	2 608 522 366	50	PH2 (X2)
						50	PZ2 (X2)
						50	T20, T25, T30
						25	PH1, PH2 (X3), PH3
						25	PZ2 (X2), PZ3
						25	T15, T20 (X2), T25 (X2), T30 (X2), T40
						60	ביט דו כיווני PH1/PH2 PH2/PH3 PH2/PZ2 (X2) SL1 5.5 T15/T20 (X2) T25/T30
						50	מוביל אימפקט לבוקסה מ"מ 8/10/13
						60	מוביל ביט אוניברסלי

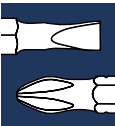

טט ביטים ומקדחי מתכת 35 חלקים

316.00	995276	3	35	PC1b	2 607 017 567	60	HSS Drill Bits
						72	2.0 / 3.0 / 4.0 / 5.0 / 6.0
						83	/ 7.0 / 8.0 / 10.0
						91	
						98	
						109	
						117	
						133	
						25	PH1, PH2 (X4), PH3
						25	PZ2 (X2), PZ3
						25	T15, T20 (x3), T25 (x3), T30 (X2), T40
						50	PH2
						50	PZ2
						50	T15, T20, T25, T30
						60	מוביל ביט אוניברסלי



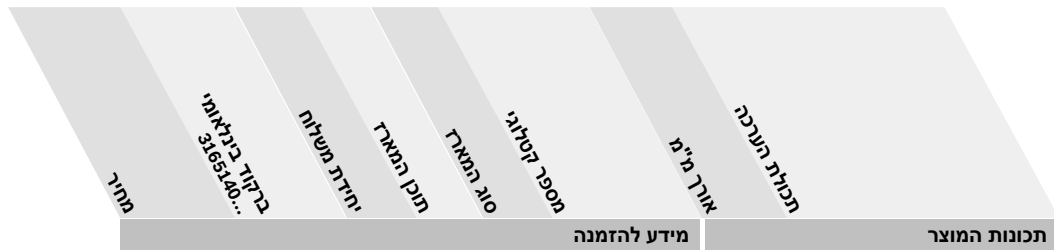

סט ביטים ומקדחים רב שימושיים 35 חלקים

410.00	881777	6	35	PC1b	2 608 577 147	90	HEX-9
						100	MultiConstruction
						100	3.0 / 4.0 / 5.0 (x2) / 6.0
						100	(x2) / 8.0 (x2)
						25	PH1, PH2 (X4), PH3
						25	PZ2 (X2), PZ3
						25	T15, T20 (x3), T25 (x3), T30 (X2), T40
						50	PH2
						50	PZ2
						50	T15, T20, T25, T30
						60	מוביל ביט אוניברסלי
							קופסאת אחסון



מארז גמיש 300 מ"מ למברגה + 11 ביטים

65.00	909525	1	12		2 608 522 377	25	PH2 X2
						25	PZ2
						25	HEX4, HEX5
						25	T20 T25
						25	SL 0.6x4.5, SL 0.8x5.5
						25	



שרשירי ברגים למחסנית-MA5



שרשירי ברגים

מחיר	ברקוד ביילאומי 3165140...	יחידת משלוח	תוכן המארז	סוג המארז	מספר קטלוגי	מידע להזמנה	אורך מ"מ	קוטר מ"מ	מידות	תכונות המוצר
מתאים לגבס על מתכת (עד 0.7 מ"מ עובי)										
90,00	688307	1	1,000	C0a	2 608 000 550	25	3.9	PH2		
105,00	688321	1	1,000	C0a	2 608 000 552	35	3.9	PH2		

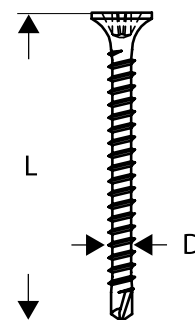

סטים של בוקסות בהתאם לתקן DIN 3129 עבור ברגים משושים

- ◀ בוקסות לביצועים גבוהים עשויות פלדה בעיבוד מיוחד
- ◀ מיוצרים בהליך חישול חם, המבטיח צפיפות חומר גבוהה ביותר, דרגת קושי מצוינת, דחיסות מתכת ועמידות גבוהות ואורך חיים גבוה



בוקסות עמידות לעבודה בחומרים קשים, לדוגמה בתחום מערכות תחזוקת רכב או בתעשיית הריתוך.

מובילים מהירים לבוקסות Impact Control

מחיר	ברקוד בינלאומי 3165140...	יחידת משלוח	תוכן המארז	סוג המארז	מספר קטלוגי	מידע להזמנה	צנאי אינץ'	כניסה אינץ'	אורך במ"מ	תכונות המוצר
מתאים לבוקסות עם כניסה 1/4 אינץ' IMPACT CONTROL										
40.00	704236	5	1	PC1a	2 608 551 109	1/4	1/4	50		
44.50	704229	5	1	PC1a	2 608 551 108	3/8	1/4	50		
44.50	704212	5	1	PC1a	2 608 551 107	1/2	1/4	50		



סט בוקסות Impact Control

מחיר	ברקוד בינלאומי 3165140...	יחידת משלוח	תוכן המארז	סוג המארז	מספר קטלוגי	מידע להזמנה	אורך מ"מ	תכונות המוצר
סט מפתחות בוקסה 7 חלקים, 1/2" משושה, אורך 40 מ"מ 5 מפתחות בוקסה, 1 מתאם 1/2" ל-1/4", 1 מתאם 1/4" ל-1/2"								
240,00	631556	1	7	P1k	2 608 551 029	40		SW13 SW17 SW19 SW21 SW24



סט בוקסות



מידע להזמנה					תכונות המוצר			
מחיר	ברקוד בינלאומי 3165140...	יחידת משלוח	תוכן המארז	סוג המארז	מספר קטלוגי	אורך מ"מ	רוחב מפתח מ"מ	קנה באינץ'
280,00	704168	1	3	P0h	2 608 551 102	77	17 19 21	1/2

סט מפתחות בוקסה 3 חלקים

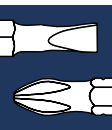









**חיתוך,
קידוח וליטוש
בטכנולוגיית יהלום**



כל חומר וצבע הדיסק המתאים לו

קידוד הצבעים על גבי מגוון המוצרים בא לעזור לבעל המקצוע לאתר את הדיסק המתאים לו בקלות ובמהירות.

<p>Stone אבן עמוד 116, 106</p> 	<p>Ceramic קרמיקה עמוד 114, 104</p> 
<p>Universal אוניברסלי עמוד 118, 109</p> 	<p>Concrete בטון עמוד 120, 117, 108</p> 
	<p>Marble שיש ואבן ירושלים עמוד 112</p> 
	<p>Asphalt אספלט עמוד 121</p> 

איכות ומהירות החיתוך

ככל שמספר היהלומים המוצגים על האריזה גדול יותר, כך הביצועים של דיסק היהלום טובים יותר.

דיסק יהלום בדרגה הגבוהה ביותר לעבודה בעומס הגבוה ביותר		Best
דיסק יהלום לעבודה בעומס		Expert
דיסק יהלום עם ביצועים טובים במחיר משתלם		Standard

הספק חיתוך*

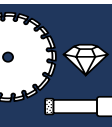
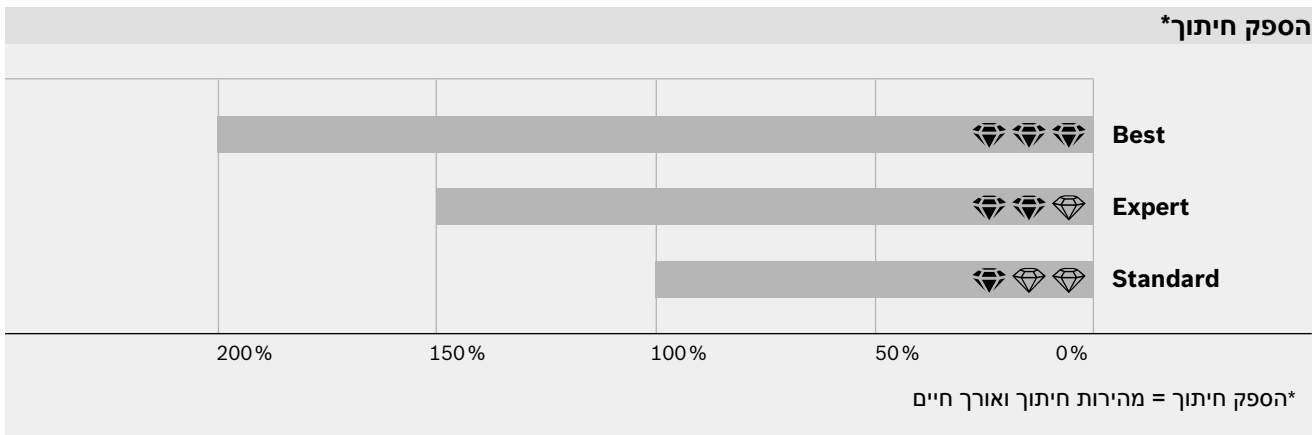

כל המידע הנחוץ מופיע על גבי האריזה

עיצוב המוצר והאריזה מאפשרים לבעל המקצוע לקבל את כל המידע הדרוש לו באופן ברור וקל להבנה.

קוטר הדיסק וחור הכניסה

BOSCH \varnothing 115 mm
22,23 mm

סוג כלי העבודה

best **Universal**

דרגת הביצוע של הדיסק

יישומים

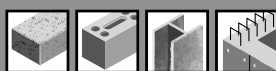

סוג הדיסק (אוניברסלי)

long LIFE

ציון תכונה בולטת

הדגשת היתרונות של מוצרים חדשים

NEW!

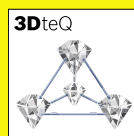
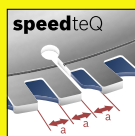

extra **high SPEED**



מספר קטלוגי

2 608 603 629-879



דיסקי יהלום לחיתוך לקרמיקה למשחזת זווית



Standard for		
Standard for	Best for	מוצר
Ceramic 	Ceramic Extraclean Turbo 	
עמוד 105	עמוד 105	

חומרים		
	○	אבן חול
	●	אבן טבעית
●	●	אריחי קרמיקה
●	●	אריחי קרמיקה (חיפויים לבניין)
	●	גרניט
○	●	גרניט פורצלן, קשה
●	●	חרסינה
	○	לבני חמר, לבנים חלולות
○	○	לוחות צמנט
○	○	רעפים
●	●	שיש

○ מתאים ● אידיאלי

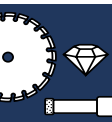

דיסק יהלום לחיתוך קרמיקה Best for Hard Ceramic

- איכות חיתוך ברמה הגבוהה ביותר, ללא רטיטות.
- מתאים לחיתוך בקרמיקה קשה, חרס עדין, גרניט פורצלן ושיש.
- חיתוך ללא ניצוצות וסימני צריבה.

best HardCeramic



מחיר	ברקוד בינלאומי 3165140...	יחידת משלוח	תוכן המארז	סוג המארז	מספר קטלוגי	מידע להזמנה		תכונות המוצר		
						מדידת ההזמנה	מ"מ	קוטר חור כניסה מ"מ	רוחב הדיסק מ"מ	קוטר חור כניסה מ"מ
110.00	876469	1	1	C1c	2 608 615 075	7	1.4	22.23	85	

דיסק יהלום לחיתוך קרמיקה Best for Ceramic Extraclean Turbo

- דיסק יהלום לדרישות הגבוהות ביותר - חיתוך מדוייק, נקי וללא שברים בחומרים קשים כגון, גרניט פורצלן ואבן טבעית.
- מהירות חיתוך גבוהה בכל סוגי הקרמיקה.
- סגמנט היהלום מחובר לגוף הדיסק בתהליך סינטור.

best Ceramic extraclean



מחיר	ברקוד בינלאומי 3165140...	יחידת משלוח	תוכן המארז	סוג המארז	מספר קטלוגי	מידע להזמנה		תכונות המוצר		
						מדידת ההזמנה	מ"מ	קוטר חור כניסה מ"מ	רוחב הדיסק מ"מ	קוטר חור כניסה מ"מ
165.00	518086	1	1	C1c	2 608 602 478	7	1.4	22.23	115	
717.00	581400	1	1	C1c	2 608 602 634	10	2.4	22.23	230	
679.00	581431	1	1	C1c	2 608 602 637	10	2.4	25.4	230	

דיסק יהלום לחיתוך קרמיקה Best for Ceramic

- הדיסק הנכון עבור הדרישות הגבוהות ביותר, אורך חיים גבוה במיוחד, סגמנט בגובה 10 מ"מ.
- חיתוך מדוייק, נקי וללא שברים בחומרים קשים כגון, לוחות אבן עדינים ושיש.
- סגמנט היהלום מחובר לגוף הדיסק בתהליך סינטור.

best Ceramic



מחיר	ברקוד בינלאומי 3165140...	יחידת משלוח	תוכן המארז	סוג המארז	מספר קטלוגי	מידע להזמנה		תכונות המוצר		
						מדידת ההזמנה	מ"מ	קוטר חור כניסה מ"מ	רוחב הדיסק מ"מ	קוטר חור כניסה מ"מ
55.00	820110	1	1	PC1a	2 608 615 020	10	1.9	10	76	

דיסק יהלום לחיתוך קרמיקה Standard for Ceramic

- ◀ לשולי חיתוך נקיים באריחי קרמיקה. הפתרון המשתלם לחיתוך כל סוגי האריחים.
- ◀ סגמנט היהלום מחובר לגוף הדיסק בתהליך סינטור.







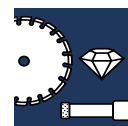



מארז של 1

69.00	441292	1	1	C1c	2 608 602 201	7	1.6	22.23	115
192.00	441339	1	1	C1c	2 608 602 205	7	1.6	22.23	230



דיסקי יהלום לחיתוך אבן למשחזת זווית



Standard for   		Expert for   	מוצר
Stone	Stone		
			
עמוד 107	עמוד 107		
			חומרים
●	●		אבן חול
●	●		אבן טבעית
●	●		אבן שמוט
●	●		אבני מדרכה (לדוגמא: אקרשטיין)
○	●		אבני ריצוף משתלבות
●	●		בטון
	●		בטון מזוין
●	●		גרניט
○	●		חרסינה
○	●		טרצו
●	●		לבנים
●	●		לוחות צמנט
●	●		סלעים מותמרים (צפחה, לווחה)
○	●		קוורץ
○	○		שיש

● אידיאלי ○ מתאים

דיסקי יהלום לחיתוך אבן Best for Stone

- ◀ עבור אבן קשה מאוד כגון גרניט או בטון מזוין.
- ◀ רמת חיתוך גבוהה הודות לחיכוך מופחת בצדדים.
- ◀ חיתוך ללא ניצוצות וסימני צריבה.



מחיר	בקוד בינלאומי 3165140...	יחידת משלוח	תוכן המארז	סוג המארז	מספר קטלוגי	מידע להזמנה		תכונות המוצר		
						גובה סגמנט יהלום מ"מ	רוחב הדיסק מ"מ	קוטר חור כניסה מ"מ	קוטר במ"מ	מ"מ
406.00	581479	1	1	C1c	2 608 602 641	12	2.2	22.23	115	
791.00	581516	1	1	C1c	2 608 602 645	15	2.4	22.23	230	

דיסקי יהלום לחיתוך אבן Expert for Stone

- ◀ לאבנים קשות כגון גרניט, בטון ובטון מזוין.
- ◀ אורך חיים גבוה הודות לסגמנט יהלום בגובה 12 מ"מ.
- ◀ סגמנט יהלום מרוחק לגוף הדיסק בטכנולוגיית לייזר.



מחיר	בקוד בינלאומי 3165140...	יחידת משלוח	תוכן המארז	סוג המארז	מספר קטלוגי	מידע להזמנה		תכונות המוצר		
						גובה סגמנט יהלום מ"מ	רוחב הדיסק מ"מ	קוטר חור כניסה מ"מ	קוטר במ"מ	מ"מ
249.00	580946	1	1	C1c	2 608 602 588	12	2.2	22.23	115	
499.00	580984	1	1	C1c	2 608 602 592	12	2.4	22.23	230	

דיסקי יהלום לחיתוך אבן Standard for Stone

- ◀ לחומרים קשים כגון גרניט, אבן טבעית.
- ◀ דיסקי חיתוך יהלום במחיר משתלם לעבודה בחומרים קשים.
- ◀ סגמנט היהלום מחובר לגוף הדיסק בתהליך סינטור.





מארז של 1

80.00	581035	1	1	C1c	2 608 602 597	10	1.6	22.23	115
328.00	581073	1	1	C1c	2 608 602 601	10	2.3	22.23	230

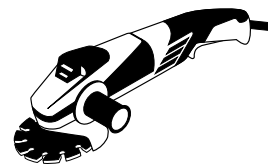
דיסק יהלום לחיתוך בטון למשחזת זווית



Standard for 	
Concrete	מוצר
	

עמוד 108

חומרים	
<input type="radio"/>	אבן חול
<input type="radio"/>	אבני ריצוף משתלבות
<input checked="" type="radio"/>	איטונג
<input checked="" type="radio"/>	בטון
<input type="radio"/>	בטון מזוין
<input type="radio"/>	גבס
<input type="radio"/>	חרסיה
<input type="radio"/>	טיח, מלט
<input type="radio"/>	לבני חמר
<input type="radio"/>	לבנים
<input checked="" type="radio"/>	לוחות צמנט
<input type="radio"/>	סלעים מותמרים (צפחה, לוחה)
<input type="radio"/>	רעפים

● אידיאלי ○ מתאים

דיסק יהלום לחיתוך אבן Concrete

- best  Concrete
- רמת חיתוך גבוהה הודות לחיכוך מופחת בצדדים.
- אידיאלי עבור כל סוגי הבטון הקשים ובטון מזוין.
- סגמנט היהלום מחובר לגוף הדיסק בתהליך סינטור.



מחיר	מחיר	מחיר	מחיר	מחיר	מחיר	מחיר	מחיר	מחיר	מחיר	מחיר	מחיר	מחיר	מחיר	מחיר	מחיר	מחיר	מחיר	מחיר	מחיר	מחיר	
405.00	581585	1	1	C1c	2 608 602 652	12	2.2	22.23	125	מארז של 1	מדיע להזמנה	מדיע להזמנה	מדיע להזמנה	מדיע להזמנה	מדיע להזמנה	מדיע להזמנה	מדיע להזמנה	מדיע להזמנה	מדיע להזמנה	מדיע להזמנה	מדיע להזמנה

* יחידת משלוח. יחידת משלוח מכילה מספר קבוע של מארזים. ההזמנות יסופקו ביחידות משלוח שלמות בלבד.

תוכן מארז (יחידות למארז)

דיסק יהלום לחיתוך בטון Standard for Concrete

דיסק יהלום לחיתוך בטון. סגמנט היהלום מחובר לגוף הדיסק בתהליך סינטור. 





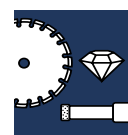





				מידע להזמנה		תכונות המוצר				
						מארז של 1				
מחיר	ברקוד בינלאומי 3165140...	יחידת משלוח	תוכן המארז	סוג המארז	מספר קטלוגי	גובה סגמנט יהלום מ"מ	רוחב הדיסק מ"מ	קוטר חור כניסה מ"מ	קוטר במ"מ	
85.00	441247	1	1	C1c	2 608 602 196	10	1.6	22.23	115	
236.00	441285	1	1	C1c	2 608 602 200	10	2.3	22.23	230	



דיסקי יהלום רב שימושי לחיתוך מגוון חומרי בניין למשחזת זווית



Standard for  		Expert for   		מוצר
Universal Turbo	Universal	Universal Turbo	Universal	
				
עמוד 111	עמוד 111	עמוד 110	עמוד 110	
				חומרים
●	●	●	●	אבן חול
		○	○	אבן טבעית
●	●	●	●	אבני מדרכה (לדוגמא: אקרשטיין)
○	○	○	○	אבני ריצוף משתלבות
○	○	○	○	אבן שמוט
●	●	●	●	איטונג
○		○		אריחי קרמיקה
○	○	●	●	בטון
○	○	○	○	בטון, טרי (שוחק)
○	○	●	●	בטון מזוין
			○	חרסינה
○	○	●	●	טרצו
○	○	○	●	לבני חמר, לבנים חלולות
●	●	●	●	לבנים
○	○	●	●	לוחות גבס
○	○	●	○	לוחות צמנט
○	○	○	○	סלעים מותמרים (צפחה, לווחה)
		○	○	קוורץ
○	○	●	●	רעפים
○	○	○	○	שיש

● אידיאלי ○ מתאים

דיסק יהלום רב שימושי Best for Universal

- ◀ אידיאלי עבור מגוון רחב של חומרי בניין: בטון, לבנים, גרניט, ברזל יצוק, צינורות.
- ◀ רמת חיתוך גבוהה הודות לעיצוב סגמנט בטכנולוגיית speedteQ.
- ◀ חיכוך מופחת בזמן החיתוך הודות לטכנולוגיית 3DteQ.
- ◀ סגמנט היהלום מחובר לגוף הדיסק בתהליך סינטור.

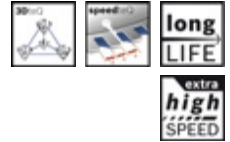

מחיר	ברקוד בינלאומי 3165140...	יחידת משלוח	תוכן המארז	סוג המארז	מספר קטלוגי	מידע להזמנה		תכונות המוצר	
						גובה סגמנט יהלום מ"מ	רוחב הדיסק מ"מ	קוטר חור כניסה מ"מ	קוטר במ"מ
313.00	739610	1	1	C1c	2 608 603 629	12	2.2	22.23	115
692.00	739658	1	1	C1c	2 608 603 633	15	2.4	22.23	230

דיסק יהלום רב שימושי Expert for Universal

- ◀ דיסק רב-שימושי איכותי לחיתוך מגוון רחב של חומרי בנייה. אורך חיים גבוה במיוחד הודות לסגמנט יהלום בגובה 12 מ"מ.
- ◀ סגמנט יהלום מרותך לגוף הדיסק בטכנולוגיית לייזר.



מחיר	ברקוד בינלאומי 3165140...	יחידת משלוח	תוכן המארז	סוג המארז	מספר קטלוגי	מידע להזמנה		תכונות המוצר	
						גובה סגמנט יהלום מ"מ	רוחב הדיסק מ"מ	קוטר חור כניסה מ"מ	קוטר במ"מ
199.00	580700	1	1	C1c	2 608 602 564	12	2.2	22.23	115
359.00	580724	1	1	C1c	2 608 602 566	12	2.4	22.23	150
389.00	580731	1	1	C1c	2 608 602 567	12	2.4	22.23	180
460.00	580748	1	1	C1c	2 608 602 568	12	2.4	22.23	230

דיסק יהלום רב שימושי Expert for Universal Turbo

- ◀ דיסק רב-שימושי איכותי לחיתוך מגוון רחב של חומרי בנייה. חיתוך נקי הודות לסגמנט יהלום רציף.
- ◀ סגמנט היהלום מחובר לגוף הדיסק בתהליך סינטור.



210.00	580809	1	1	C1c	2 608 602 574	12	2	22.23	115
459.00	580847	1	1	C1c	2 608 602 578	12	2.8	22.23	230

דיסק יהלום רב שימושי Standard for Universal

דיסק יהלום לחיתוך מגוון חומרי בניין במחיר משתלם. סגמנט היהלום מחובר לגוף הדיסק בתהליך סינטור. 



מחיר	ברקוד בינלאומי 3165-140...	יחידת משלוח	תוכן המארז	סוג המארז	מספר קטלוגי	גובה סגמנט יהלום מ"מ	רוחב הדיסק מ"מ	קוטר חור כניסה מ"מ	קוטר במ"מ	תכונות המוצר
------	-------------------------------	-------------	------------	-----------	-------------	----------------------	----------------	--------------------	-----------	--------------

מארז של 1

79.00	869737	1	1	C1c	2 608 615 057	10	1.6	22.23	115
90.00	869690	1	1	C1c	2 608 615 059	10	1.6	22.23	125
125.00	869713	1	1	C1c	2 608 615 061	10	2	22.23	150
190.00	869737	1	1	C1c	2 608 615 063	10	2	22.23	180
239.00	869751	1	1	C1c	2 608 615 065	10	2.3	22.23	230



דיסק יהלום רב שימושי Standard for Universal Turbo

דיסק יהלום לחיתוך נקי במגוון חומרי בניין במחיר משתלם. סגמנט היהלום מחובר לגוף הדיסק בתהליך סינטור. 









מארז של 1

85.00	510004	1	1	C1c	2 608 602 393	10	2	22.23	115
113.00	510011	1	1	C1c	2 608 602 394	10	2	22.23	125
235.00	510042	1	1	C1c	2 608 602 397	10	2.5	22.23	230



דיסקי יהלום לחיתוך שיש ואבן ירושלים למשחזת זווית

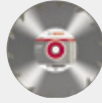

Standard for   		Best for   		מוצר
Marble		Marble		
				
עמוד 113		עמוד 113		
●		●		חומרים
○		○		אבן ירושלים
●		●		אבן חול
○		○		גבס
●		●		לוחות צמנט
●		●		פלקסיגלאס
●		●		שיש

● אידיאלי ○ מתאים

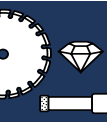

דיסק יהלום לחיתוך שיש ואבן ירושלים Best for Marble

דיסק יהלום איכותי לחיתוך נקי בשיש, אבן ירושלים ופלקסיגלס. סגמנט יהלום מותז.

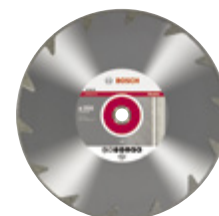

מחיר	ברקוד בינלאומי 3165140...	יחידת משלוח	תוכן המארז	סוג המארז	מספר קטלוגי	מידע להזמנה		תכונות המוצר		
						מ	ס	קוטר חור כניסה מ"מ	קוטר חור דיסק מ"מ	קוטר בני"מ
300.00	581950	1	1	C1c	2 608 602 689	3	2.2	22.23	115	
681.00	581998	1	1	C1a	2 608 602 693	3	2.2	22.23	230	

דיסק יהלום לחיתוך שיש ואבן ירושלים Standard for Marble

דיסק יהלום במחיר משתלם לחיתוך שיש, אבן ירושלים ופלקסיגלס. סגמנט יהלום מותז.



147.00	484336	1	1	C1c	2 608 602 282	3	2.2	22.23	115
322.00	484343	1	1	C1c	2 608 602 283	3	2.8	22.23	230

אום הידוק מהיר SDS-clic M 14







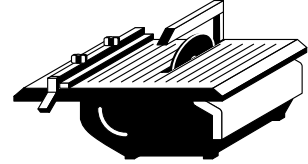

מחיר	ברקוד בינלאומי 031571513165140...	יחידת משלוח	תוכן המארז	סוג המארז	מספר קטלוגי	מידע להזמנה		תכונות המוצר		
						מ	ס	קוטר חור כניסה מ"מ	קוטר חור דיסק מ"מ	קוטר בני"מ
110.00	033206	1	1	C1a	1 603 340 031					

אום קליק מהיר SDS-clic M 14 מתאימה לכל משחזות הזווית בעלות תבריג M 14 הערה: יש למרכז את הדיסקית בעוגן, לא באום



דיסקי יהלום לחיתוך קרמיקה למכונות חיתוך ולמסורי שולחן



Standard for   	Best for   	מוצר
Ceramic	Ceramic Extraclean Turbo	
		
עמוד 115	עמוד 115	

חומרים	● אידיאלי	○ מתאים
אבן חול	○	
אבן טבעית	●	
אריחי קרמיקה	●	
אריחים	●	
אריחים (חיפויים לבניין)	●	
גרניט	●	
גרניט פורצלן	●	○
חרסינה	●	
לבני חמר, לבנים חלולות	○	
לבנים	○	
לוחות צמנט	○	
רעפים	○	
שיש	●	

○ מתאים ● אידיאלי

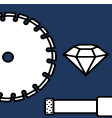

דיסק יהלום לחיתוך קרמיקה Best for Ceramic and Stone

- ◀ דיסק יהלום לדרישות הגבוהות ביותר - שולי חיתוך מדויקים וללא שברים בחומרים קשים כגון, גרניט פורצלן ואבן טבעית קשה במיוחד.
- ◀ מהירות חיתוך גבוהה בכל סוגי הקרמיקה, רעש מופחת ורטט נמוך.
- ◀ סגמנט היהלום מחובר לגוף הדיסק בתהליך סינטור.

best Ceramic+Stone



מידע להזמנה		תכונות המוצר	
מחיר	960.00	מ"מ	300
ברקוד בינלאומי 3165140...	457736	קוטר חור כניסה מ"מ	25.40
יחידת משלוח	1	רמת הדיסק מ"מ	3.2
תוכן המארז	1	גובה סגמנט יהלום מ"מ	10
סוג המארז	C1a	מספר קטלוגי	2 608 603 602

דיסק יהלום לחיתוך קרמיקה Standard for Ceramic

- ◀ לשולי חיתוך נקיים באריחי קרמיקה. הפתרון המשתלם לחיתוך מגוון סוגי קרמיקה.
- ◀ מתאים לשימושים רטובים ויבשים.
- ◀ סגמנט היהלום מחובר לגוף הדיסק בתהליך סינטור.
- ◀ * עם טבעת הקטנה.

standard Ceramic



300.00	576444	1	1	C1a	2 608 602 540	7	2	30/25.40*	300
739.00	576451	1	1	C1a	2 608 602 541	7	2	30/25.40*	350



דיסקי יהלום לחיתוך אבן למסורי שולחן ובנזין

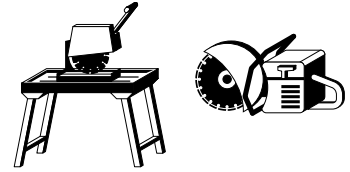

Standard for	
Stone	מוצר
עמוד 116	
●	חומרים
●	אבן חול
●	אבן טבעית
●	אבן שמוט
●	אבני מדרכה (לדוגמא: אקרשטיין)
●	אבני ריצוף משתלבות
●	בטון
●	גרניט
●	חרסינה
●	טרצו
●	לבנים
●	לוחות צמנט
●	סלעים מותמרים (צפחה, לווחה)
○	קוורץ
○	שיש

● אידיאלי ○ מתאים

דיסקי יהלום לחיתוך אבן Standard for Stone

- ◀ לוחמים קשים כגון גרניט, אבן טבעית.
- ◀ דיסקי חיתוך יהלום במחיר משתלם לעבודה בחומרים קשים.
- ◀ סגמנט היהלום מחובר לגוף הדיסקי בתהליך סינטור.
- ◀ * עם טבעת הקטנה.





מחיר	ברקוד בינלאומי 3165140...	יחידת משלוח	תוכן המארז	סוג המארז	מספר קטלוגי	מידע להזמנה		תכונות המוצר		
						מ	מ	קוטר חור כניסה מ"מ	קוטר חור כניסה מ"מ	קוטר חור כניסה מ"מ
716.00	581080	1	1	C1a	2 608 602 602	10	3.1	20/25.40*	300	
790.00	581097	1	1	C1a	2 608 602 603	10	3.1	20/25.40*	350	

* יחידת משלוח. יחידת משלוח מכילה מספר קבוע של מארזים. ההזמנות יסופקו ביחידות משלוח שלמות בלבד.

תוכן מארז (יחידות למארז)

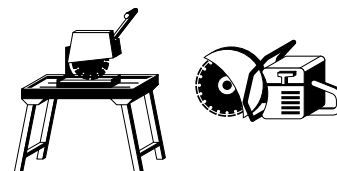
דיסקי יהלום לחיתוך בטון למסורי שולחן ובנזין





Standard for 	
Concrete	מוצר
	

עמוד 117

חומרים	
○	אבן חול
○	אבני מדרכה (לדוגמא: אקרשטיין)
○	אבני ריצוף משתלבות
●	איטונג
●	בטון
○	בטון מזוין
○	חרסיה
○	טיח, מלט
○	לבני חמר
○	לבנים
○	לוחות גבס
○	לוחות צמנט
○	סלעים מותמרים (צפחה, לוחה)
○	רעפים

● אידיאלי ○ מתאים

דיסקי חיתוך יהלום Standard for Concrete

- ◀ דיסקי יהלום לחיתוך בטון במחיר משתלם. 
- ◀ סגמנט יהלום מרוחק לגוף הדיסק בטכנולוגיית לייזר. 
- ◀ * עם טבעת הקטנה.

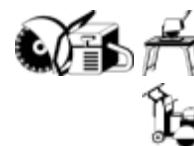

מחיר	ברקוד בינלאומי 3265140...	יחידת משלוח	תוכן המארז	סוג המארז	מספר קטלוגי	גובה סגמנט יהלום מ"מ	רוחב הדיסק מ"מ	קוטר חור כניסה מ"מ	קוטר במ"מ	תכונות המוצר
מידע להזמנה										
754.00	576475	1	1	C1a	2 608 602 543	10	2.8	20/25.40*	300	
914.00	576482	1	1	C1a	2 608 602 544	10	2.8	20/25.40*	350	
1,132.00	576499	1	1	C1a	2 608 602 545	10	3.2	20/25.40*	400	
1,725.00	576505	1	1	C1a	2 608 602 546	10	3.6	25.40	450	



דיסקי יהלום רב שימושי לחיתוך מגוון חומרי בניין למסורי שולחן ובנזין

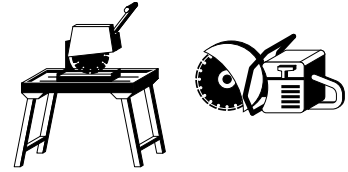

Standard for	Expert for	מוצר
Universal	Universal	
עמוד 119	עמוד 119	
		חומרים
●	●	אבן חול
○	○	אבן טבעית
○	○	אבן שמוט
●	●	אבני מדרכה (לדוגמא: אקרשטיין)
○	○	אבני ריצוף משתלבות
●	●	איטונג
○	●	בטון
○	○	בטון, טרי (שחוק)
○	●	בטון מזוין
○	○	חרסינה
○	●	טרצו
●	●	לבנים
○	●	לבני חמר, לבנים חלולות
○	●	לוחות גבס
○	○	לוחות צמנט
○	○	צפחה
○	○	קוורץ
○	●	רעפים

○ מתאים ● אידיאלי

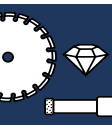

דיסק יהלום רב שימושי Expert for Universal

- ◀ דיסק יהלום איכותי לחיתוך מגוון רחב של חומרי בנייה. אורך חיים גבוה במיוחד הודות לסגמנט יהלום בגובה 12 מ"מ.
- ◀ סגמנט יהלום מרותך לגוף הדיסק בטכנולוגיית לייזר.
- ◀ * עם טבעת הקטנה.

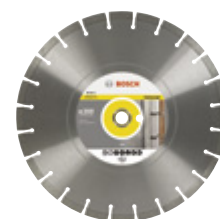

מחיר	ברקוד בינלאומי 3165140...	יחידת משלוח	תוכן תמארז	סוג תמארז	מספר קטלוגי	מידע להזמנה	קוטר חור כניסה מ"מ	רוחב הדיסק מ"מ	קוטר חור כניסה מ"מ	תכונות המוצר
890.00	580762	1	1	C1a	2 608 602 570	12	2.8	20/25.40*	300	
1,088.00	580779	1	1	C1a	2 608 602 571	12	3.2	20/25.40*	350	

דיסק יהלום רב שימושי Standard for Universal

- ◀ דיסק יהלום לחיתוך נקי במגוון חומרי בניין במחיר משתלם.
- ◀ סגמנט היהלום מחובר לגוף הדיסק בתהליך סינטור.
- ◀ * עם טבעת הקטנה.

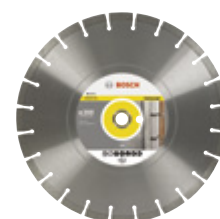

503.00	869799	1	1	C1a	2 608 615 069	10	3.3	25.40	300
729.00	576536	1	1	C1a	2 608 602 549	10	3.1	20/25.40*	350

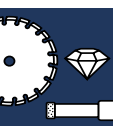

דיסקי יהלום לחיתוך בטון למסור אספלט ובטון



Standard for	
Concrete	מוצר
עמוד 120	

חומרים	
○	אבני ריצוף משתלבות
●	איטונג
●	בטון
○	בטון, טרי (שוחק)
○	בטון מזוין

● אידיאלי ○ מתאים

דיסקי יהלום לחיתוך בטון Standard for Concrete

- ◀ דיסקי יהלום לחיתוך בטון במחיר משתלם.
- ◀ סגמנט יהלום מרוחק לגוף הדיסק בטכנולוגיית לייזר.
- ◀ * עם טבעת הקטנה.





מחיר	ברקוד בינלאומי 3165140...	יחידת משלוח	תוכן המארז	סוג המארז	מספר קטלוגי	מידע להזמנה	גובה סגמנט יהלום מ"מ	רוחב הדיסק מ"מ	קוטר חור כניסה מ"מ	קוטר חור מ"מ	תכונות המוצר
754.00	576475	1	1	C1a	2 608 602 543	10	2.8	20/25.40*	300		
914.00	576482	1	1	C1a	2 608 602 544	10	2.8	20/25.40*	350		
1,132.00	576499	1	1	C1a	2 608 602 545	10	3.2	20/25.40*	400		
1,725.00	576505	1	1	C1a	2 608 602 546	10	3.6	25.40	450		
1,960.00	587068	1	1	C1a	2 608 602 712	10	3.6	25.40	500		



דיסקי יהלום לחיתוך אספלט ובטון למסור אספלט ובטון



Standard for 	
Asphalt	מוצר
	
עמוד 121	
חומרים	
●	אספלט
○	אספלט מעל בטון
●	בטון, טרי (שוחק)

● אידיאלי ○ מתאים

דיסקי חיתוך יהלום Standard for Asphalt

- ◀ דיסקי חיתוך יהלום לאספלט ולעבודות אקראיות בבטון
- ◀ סגמנט יהלום מרותכים בלייזר.
- ◀ * עם טבעת הקטנה.

standard 



מחיר	בקוד בילאומי 3265140...	יחידת משלוח	תוכן המארז	סוג המארז	מספר קטלוגי	מידע להזמנה	גובה סגמנט יהלום מ"מ	חוב הדיסק מ"מ	קוטר חור כניסה מ"מ	קוטר חור כניסה מ"מ	תכונות המוצר
971.00	581301	1	1	C1a	2 608 602 624	10	2.8	20/25.40*	300		
1,169.00	581318	1	1	C1a	2 608 602 625	10	3.2	20/25.40*	350		
1,522.00	581325	1	1	C1a	2 608 602 626	10	3.6	20/25.40*	400		
1,766.00	581332	1	1	C1a	2 608 602 627	10	3.2	25.40	450		
1,766.00	581349	1	1	C1a	2 608 602 628	10	3.6	25.40	500		



דיסק יהלום רב שימושי X-LOCK דיסק אחד למגוון רחב של חומרים. הפוך את המשחזת שלך לכלי אוניברסלי

מגוון רחב של אפליקציות
בזכות ציפוי הקרבייד בקצוות
הדיסק זה מאפשר חיתוך של
חומרים שונים כולל עץ, עץ עם
מסמרים, פלסטיק וכו'

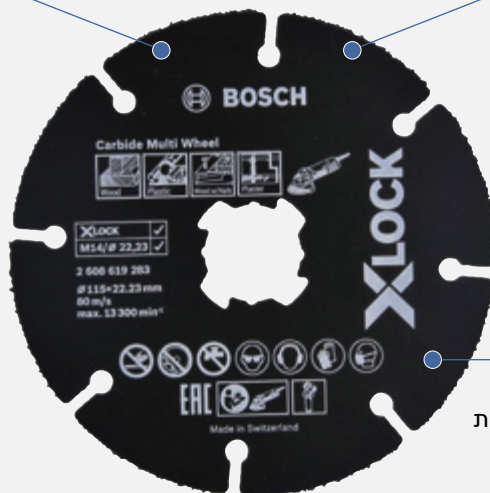

אורך חיים גבוה ובטיחות
בשל חוזק ההיקשרות הגבוה
בין גוף הפלדה לציפוי הקרבייד על ידי
תהליך המסת הליוזר

מהירות חיתוך יוצאת דופן
עיצוב גוף צר וחריצים המבטיחים מהירות
חיתוך ייחודית והימנעות מעיוות הלהב

X-LOCK	✓
M14/Ø 22,23	✓

דיסק יהלום רב שימושי X-LOCK

- ◀ החלפת הדיסק הרב שימושי במהירות ובנוחות הודות לפיתוח מערכת ה-X-LOCK
- ◀ דיסק יהלום רב שימושי X-LOCK מתאים גם למשחזות סטנדרטיות
- ◀ דיסק חיתוך עם קצה קרבייד על ידי טכנולוגיית התכת לייזר המספק עמידות גבוהה וביצועי עבודה בטוחים במגוון חומרים
- ◀ מתאים לעץ, עץ עם מסמרים, פלסטיק, גבס וצינורות נחושת
- ◀ מהירות סיבוב מקסימלית: 80 מ' לשנייה (תלוי בסל"ד וקוטר הדיסק)

מחיר	בקוד בינלאומי 3265140...	יחידת משלוח	תוכן המארז	סוג המארז	מספר קטלוגי	גובה סמנטי יהלום מ"מ	רחב הדיסק מ"מ	קוטר חור כניסה מ"מ	קוטר במ"מ	מידע להזמנה		תכונות המוצר	
										מארז של 1	מארז של 1	מארז של 1	מארז של 1
79.00	959223	1	1	PC1d	2 608 619 283	-	1.0	22.23	115				
80.00	959230	1	1	PC1a	2 608 619 284	-	1.0	22.23	125				



דיסק יהלום רב-שימושי בציפוי קרבייד

- ◀ דיסק חיתוך עם קצה קרבייד על ידי טכנולוגיית התכת לייזר המספק עמידות גבוהה וביצועי עבודה בטוחים במגוון חומרים.
- ◀ מתאים לעץ, עץ עם מסמרים, פלסטיק, גבס וצינורות נחושת
- ◀ מיועד לשימוש במשחזות זווית
- ◀ מהירות סיבוב מקסימלית: 80 מ'לשנייה (תלוי בסל"ד וקוטר הדיסק)

				מידע להזמנה		תכונות המוצר			
מחיר	ברקוד בינלאומי 3165140...	יחידת משלוח	תוכן המארז	סוג המארז	מספר קטלוגי	גובה סגמנט יהלום מ"מ	רוחב הדיסק מ"מ	קוטר חור כנסה מ"מ	קוטר במ"מ
מארז של 1									
79.00	827621	1	1	PC1a	2 608 623 011	-	1.0	10.00	76
79.00	827638	1	1	PC1a	2 608 623 012	-	1.0	22.23	115
80.00	827645	1	1	PC1a	2 608 623 013	-	1.0	22.23	125

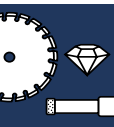

צלחות ליטוש יהלום, מתאימות במיוחד למלטשות בטון

בטון

צלחת ליטוש יהלום Best for Concrete

- ◀ מיועד לליטוש אגרסיבי של שכבות בטון עבות
- ◀ מתוכנן עם מקטעים גדולים בצורת L וחריצים בפורמט גדול, כתוצאה מכך המשקל קל והביצועים מעולים
- ◀ התצורה מאפשרת קצב הסרה גבוה בבטון
- ◀ סידור יהלומים בצורת L, לקבלת פני שטח נקיים מאוד



מחיר	ברקוד בינלאומי 3165140...	יחידת משלוח	תוכן המארז	סוג המארז	מספר קטלוגי	מידע להזמנה	גובה סגמנט מ"מ	קוטר חור כניסה במ"מ	קוטר במ"מ	תכונות המוצר
727.00	772167	1	1	C1a	2 608 201 229	4.5	22.23	125		

צלחת ליטוש יהלום Expert for Concrete

- ◀ מיועד לליטוש של שכבות בטון עבות
- ◀ סגמנט יהלום מולחם
- ◀ שתי שורות יהלומים להורדה אחידה של חומר



מחיר	ברקוד בינלאומי 3165140...	יחידת משלוח	תוכן המארז	סוג המארז	מספר קטלוגי	מידע להזמנה	גובה סגמנט מ"מ	קוטר חור כניסה במ"מ	קוטר במ"מ	תכונות המוצר
615.00	578837	1	1	C1a	2 608 602 552	4.5	22.23	125	50	

צלחת ליטוש יהלום Expert for Concrete Extra-Clean

- ◀ מיועד לליטוש של שכבות בטון עבות
- ◀ סגמנט יהלום מולחם
- ◀ סידור יהלומים בצורת L, לקבלת פני שטח נקיים מאוד

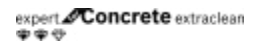

מחיר	ברקוד בינלאומי 578851	יחידת משלוח	תוכן המארז	סוג המארז	מספר קטלוגי	מידע להזמנה	גובה סגמנט מ"מ	קוטר חור כניסה במ"מ	קוטר במ"מ	תכונות המוצר
668.00	578851	1	1	C1a	2 608 602 554	4.5	22.23	125	50	

צלחת ליטוש יהלום Standard for Concrete

- ◀ מיועד לליטוש של שכבות בטון עבות
- ◀ סגמנט יהלום מולחם
- ◀ שורת סגמנט אחת



מחיר	ברקוד בינלאומי 3165140...	יחידת משלוח	תוכן המארז	סוג המארז	מספר קטלוגי	מידע להזמנה	גובה סגמנט מ"מ	קוטר חור כניסה במ"מ	קוטר במ"מ	תכונות המוצר
352.00	871419	1	1	C1a	2 608 601 571	3	22.23	115	50	
360.00	871433	1	1	C1a	2 608 601 573	5	22.23	125	50	

צלחת ליטוש יהלום רב שימושית (טורבו) Standard for Universal Turbo

- ◀ סגמנט הטורבו מאפשר ביצועי ליטוש גבוהים במגוון משטחים
- ◀ מתאים לליטוש גרניט, בטון וחומרים נוספים



מחיר	ברקוד בינלאומי 3165140...	יחידת משלוח	תוכן המארז	סוג המארז	מספר קטלוגי	מידע להזמנה	גובה סגמנט מ"מ	קוטר חור כניסה במ"מ	קוטר במ"מ	תכונות המוצר
380.00	871426	1	1	C1a	2 608 601 572	5	22.23	115		



חומרים שוחקים

Expert for Abrasive יהלום ליטוש

- ◀ מיועד להסרת חומר משטחים גדולים של חומרים שוחקים כגון גבס, מלט, אבן חול או בטון
- ◀ שוחק במיוחד - לא מיועד לליטוש חומרים קשים
- ◀ סגמנט יהלום מולחם
- ◀ שתי שורות יהלומים להורדה אחידה של חומר



668.00	578844	1	1	C1a	2 608 602 553	4.5	22.23	125	50
--------	--------	---	---	-----	----------------------	-----	-------	-----	-----------

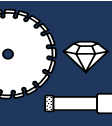

מקדח יהלום לקידוח יבש Dry Speed: מהירות קידוח גבוהה ביותר בקרמיקה הקשה ביותר

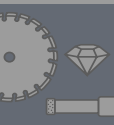

כוסות יהלום לקידוח יבש עם כניסת M 14 למשחזות זווית עם מהירות סיבוב מירבית של 11,000 סל"ד. מהירות חיתוך ואורך חיים גבוהים ביותר.

יותר קידוחים בפחות זמן ובפחות מאמץ.

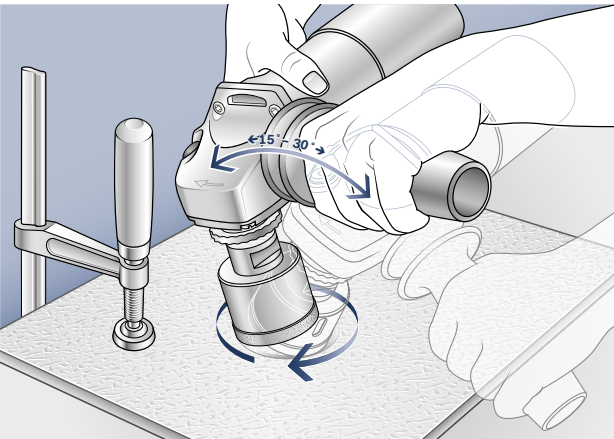

קדח בתנועה מעגלית קלה דרך האריח או לוח האבן הטבעית.

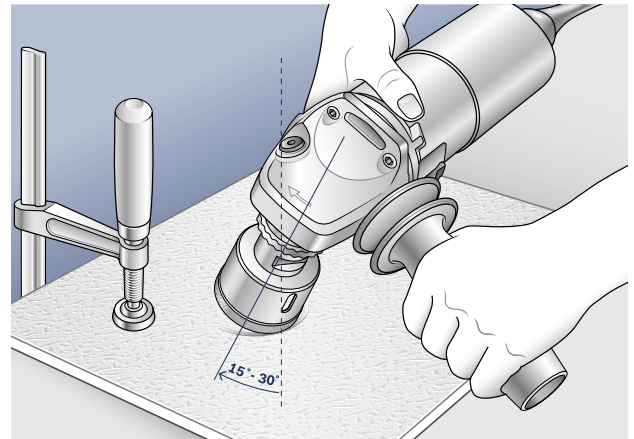

הצב את הכוס בזווית כדי להתחיל בקידוח (זווית של 15° עד 30°) ויישר אותו בהדרגה.



מקדח יהלום לקידוח יבש Easy Dry: קידוח בחומרים הקשים ביותר

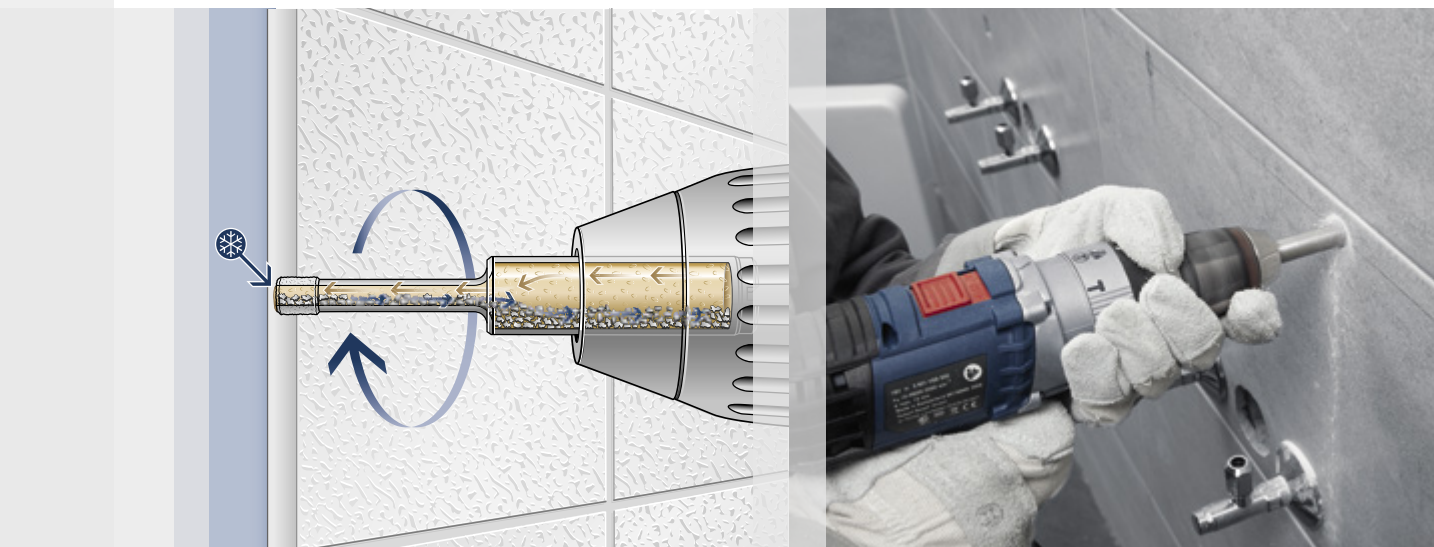
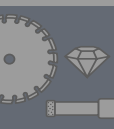

* יחידת משלוח. יחידת משלוח מכילה מספר קבוע של מארזים. ההזמנות יסופקו ביחידות משלוח שלמות בלבד.



תוכן מארז (יחידות למארז)



מקדחי יהלום לקידוח יבש

מקדח יהלום לקידוח יבש Easy Dry לתוצאות קידוח מעולות



מקדחי יהלום לקידוח יבש Easy Dry

- ◀ מיועדים לקרמיקה רכה עד לאריחי רצפה קשים ביותר, כגון גרניט פורצלן.
- ◀ לשימוש במברגות ומקדחות עם תפסנית 13 מ"מ.
- ◀ הערה: קידוח ללא הלימה. מהירות מיטבית 1500 סל"ד

best Ceramic



מחיר	ברנד בינלאומי 3165140...	יחידת משלוח	תוכן המארז	סוג המארז	מספר קטלוגי	מידע להזמנה		תכונות המוצר	
						אורך עבודה (L) במ"מ	קוטר (D) באינץ'	קוטר (D) במ"מ	מספר
253.00	577915	1	1	P1p	2 608 587 139	33	15/64	6	
255.00	577922	1	1	P1p	2 608 587 140	33	9/32	7	
265.00	577939	1	1	P1p	2 608 587 141	33	5/16	8	
306.00	577946	1	1	P1p	2 608 587 142	33	25/64	10	
310.00	577953	1	1	P1p	2 608 587 143	33	15/32	12	
360.00	577960	1	1	P1p	2 608 587 144	33	9/16	14	



* יחידת משלוח. יחידת משלוח מכילה מספר קבוע של מארזים. ההזמנות יסופקו ביחידות משלוח שלמות בלבד.

תוכן מארז (יחידות למארז)

כוס יהלום לקידוח יבש Dry Speed למהירות קידוח גבוהה ואורך חיים גבוה במיוחד



כוסות יהלום לקידוח יבש Dry Speed

מיועד לקרמיקה ולאריחי הרצפה הקשים ביותר כגון גרניט פורצלן. לשימוש במשחזות זווית.

best Ceramic



מחיר	ברקוד בינלאומי 3165140...	יחידת משלוח	תוכן המארז	סג. המארז	מספר קטלוגי	מידע להזמנה	אורך עבודה (L) במ"מ	קוטר (D) באינץ'	קוטר (D) במ"מ
365.00	577656	1	1	P1h	2 608 587 113	30	9/16	14	
315.00	577663	1	1	P1h	2 608 587 114	30	5/8	16	
419.00	577670	1	1	P1h	2 608 587 115	35	25/32	20	
419.00	577687	1	1	P1h	2 608 587 116	35	7/8	22	
419.00	577694	1	1	P1h	2 608 587 117	35	1	25	
419.00	577700	1	1	P1h	2 608 587 118	35	1 1/16	27	
445.00	577717	1	1	P1h	2 608 587 119	35	1 3/16	30	
445.00	577724	1	1	P1h	2 608 587 120	35	1 1/4	32	
445.00	577731	1	1	P1h	2 608 587 121	35	1 3/8	35	
520.00	577748	1	1	P1h	2 608 587 122	35	1 1/2	38	
578.00	577755	1	1	P1h	2 608 587 123	35	1 9/16	40	
702.00	577762	1	1	P1h	2 608 587 124	35	1 49/64	45	
688.00	577779	1	1	P1h	2 608 587 125	35	2	51	
764.00	577786	1	1	P1h	2 608 587 126	35	2 11/64	55	



* יחידת משלוח. יחידת משלוח מכילה מספר קבוע של מארזים. ההזמנות יסופקו ביחידות משלוח שלמות בלבד.



תוכן מארז (יחידות למארז)



Dry Speed יהלום לקידוח יבש

מחיר	ברקוד בינלאומי 3165140...	יחידת משלוח	תוכן המארז	סוג המארז	מספר קטלוגי	מידע להזמנה	אורך עבודה (L) במ"מ	קוטר (D) באינץ'	קוטר (D) במ"מ	תכונות המוצר
775.00	577793	1	1	P1h	2 608 587 127	35	2 1/4	57		
770.00	577809	1	1	P1h	2 608 587 128	35	2 3/8	60		
863.00	577816	1	1	P1h	2 608 587 129	35	2 9/16	65		
1,129.00	577823	1	1	P1h	2 608 587 130	35	2 5/8	67		
930.00	577830	1	1	P1h	2 608 587 131	35	2 11/16	68		
1,238.00	577847	1	1	P1h	2 608 587 132	35	2 3/4	70		
1,212.00	577854	1	1	P1h	2 608 587 133	35	2 61/64	75		
1,049.00	577861	1	1	P1h	2 608 587 134	35	3 5/32	80		
1,348.00	577878	1	1	P1h	2 608 587 135	35	3 1/4	83		



כרסם יהלום לקידוח והרחבה (עבור קרמיקה ושיש)

מחיר	ברקוד בינלאומי 3165140...	יחידת משלוח	תוכן המארז	סוג המארז	מספר קטלוגי	מידע להזמנה	אורך עבודה (L) במ"מ	קוטר (D) באינץ'	קוטר (D) במ"מ	תכונות המוצר
414.00	879026	1	1	P1p	2 608 599 011	35	7/8	20		

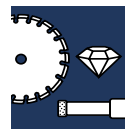

מקדחי יהלום וכרסמי יהלום לקידוח יבש

ל-GTR 30 CE Professional

Best for Ceramic מקדחי יהלום לקידוח יבש

מתאימים ל-GTR 30 CE Professional. **best Ceramic**
 מיועדים לקרמיקה רכה עד לאריחי רצפה קשים מאוד, כגון גרניט פורצלן.



מחיר	ברקוד בינלאומי 3165140...	יחידת משלוח	תוכן המארז	סוג המארז	מספר קטלוגי	מידע להזמנה		תכונות המוצר		
						אורך עבודה (L) במ"מ	קנה באינץ'	קנה במ"מ	קטר (D) באינץ'	קטר (D) במ"מ
265.00	592734	1	1	P1a	2 608 587 156	35	1/4	6.3	5/16	8
290.00	582018	1	1	P1a	2 608 620 211	35	1/4	6.3	15/32	12
395.00	582049	1	1	P1a	2 608 620 214	35	1/4	6.3	1	25
450.00	582063	1	1	P1a	2 608 620 216	35	1/4	6.3	1 3/8	35

כרסם יהלום Best for Ceramic

מתאימים ל-GTR 30 CE Professional. **best Ceramic**
 מיועדים לקרמיקה רכה ועד לאריחי רצפה קשים.



מחיר	ברקוד בינלאומי 3165140...	יחידת משלוח	תוכן המארז	סוג המארז	מספר קטלוגי	מידע להזמנה		תכונות המוצר	
						אורך עבודה (L) במ"מ	קנה באינץ'	קנה במ"מ	תכונות המוצר
125.00	582070	1	1	P1a	2 608 620 217	35	7.4	1/4	6.35

Diamond for Hard Ceramics רטוב לקידוח יהלום

- ◀ מיועד לאריחי קרמיקה קשים ביותר כגון גרניט פורצלן
- ◀ הערה: קידוח ללא הלימה. יש לעבוד תמיד עם קירור מים. יש לעבוד רק עם מברגות נטענות.



מחיר	ברקוד בינלאומי 3165140...	יחידת משלוח	תוכן המארז	סוג המארז	מספר קטלוגי	מידע להזמנה	תכונות המוצר
162.00	495721	1	1	P1a	2 608 550 605	5	
165.00	495738	1	1	P1a	2 608 550 606	6	
173.00	495745	1	1	P1a	2 608 550 607	7	
183.00	495752	1	1	P1a	2 608 550 608	8	
201.00	495769	1	1	P1a	2 608 550 609	10	
220.00	495776	1	1	P1a	2 608 550 610	12	
235.00	495783	1	1	P1a	2 608 550 611	14	

Diamond for Hard Ceramics, Robust Line ערכת מקדחי יהלום

- ◀ מיועדים לאריחי קרמיקה קשים ביותר כגון גרניט פורצלן
- ◀ הערה: קידוח ללא הלימה. יש לעבוד תמיד עם קירור מים. יש לעבוד רק עם מברגות נטענות.



מחיר	ברקוד בינלאומי 3165140...	יחידת משלוח	תוכן המארז	סוג המארז	מספר קטלוגי	מידע להזמנה	תכונות המוצר
599.00	495806	1	4	P1k	2 607 019 881	5.0 6.0 7.0 8.0	

ערכת מקדחי יהלום רטובים 4 חלקים Robust Line

גודל ערכה A:
23 x 69.5 x 156.5 מ"מ

מחיר	ברקוד בינלאומי 3165140...	יחידת משלוח	תוכן המארז	סוג המארז	מספר קטלוגי	מידע להזמנה	תכונות המוצר
129.00	495813	1	1	PC1a	2 608 598 142		סטנד ונטוזה עבור מקדח יהלום



בקבוק לחץ מים לקירור מים של מקדח יהלום ומסור כוס יהלום לקידוח רטוב נפח מילוי מרבי 0.9 ל' כולל צינור (אורך 1.8 מ')

119.00	495820	1	1	C1a	2 608 190 048		
--------	--------	---	---	-----	---------------	--	--

* יחידת משלוח. יחידת משלוח מכילה מספר קבוע של מארזים. ההזמנות יסופקו ביחידות משלוח שלמות בלבד.

תוכן מארז (יחידות למארז)



**ליטוש
והברקה**

ניירות ליטוש למלטשת אקצנטרית

- ◀ ניירות ליטוש למקצוענים
- ◀ לעיבוד של צבע, לכה, עץ וחומרים כגון זכוכית, אבן וצבע רכב
- ◀ ניירות נצמדים בעזרת סקוטצ' להחלפה מהירה, חורי שאיבה המאפשרים שאיבת חומר באמצעות שואב אבק.
- ◀ ניירות הלטש מתאימים לכל מותגי כלי העבודה הנפוצים.



ניירות ליטוש למלטשת אקצנטרית, Expert for Wood, Ø 125 מ"מ, 8 חורים

- ◀ מיועדים לליטוש מגוון סוגי עץ
- ◀ מתאימים למגוון המלטשות האקצנטריות הקיימות בשוק

expert Wood



מחיר	ברקוד בינלאומי 3168140...	יחידת משלוח	תוכן המארז	סוג המארז	מספר קטלוגי	מידע להזמנה	גרעין	קוטר נייר הליטש מ"מ	תכונות המוצר
------	------------------------------	-------------	------------	-----------	-------------	-------------	-------	---------------------	--------------

מארזים של 5

24.00	171243	5	5	C1a	2 608 605 640	40	125
21.00	171250	5	5	C1a	2 608 605 641	60	125
20.00	171267	5	5	C1a	2 608 605 642	80	125
20.00	171274	5	5	C1a	2 608 605 643	120	125
19.00	171281	5	5	C1a	2 608 605 644	180	125
19.00	171298	5	5	C1a	2 608 605 645	240	125

מארז של 50

86.00	993814	1	50	C0a	2 608 621 739	40	125
86.00	993821	1	50	C0a	2 608 621 740	60	125
86.00	993838	1	50	C0a	2 608 621 741	80	125
86.00	993876	1	50	C0a	2 608 621 742	100	125
86.00	993845	1	50	C0a	2 608 621 743	120	125
86.00	993852	1	50	C0a	2 608 621 744	150	125
86.00	993869	1	50	C0a	2 608 621 745	180	125
86.00	993883	1	50	C0a	2 608 621 746	240	125
86.00	993890	1	50	C0a	2 608 621 747	320	125

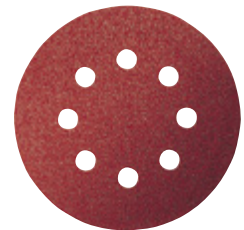

* יחידת משלוח. יחידת משלוח מכילה מספר קבוע של מארזים. ההזמנות יסופקו ביחידות משלוח שלמות בלבד.



תוכן מארז (יחידות למארז)



ניירות ליטוש למלטשת אקצנטרית, Expert for Wood, Ø 150 מ"מ, 6 חורים

expert Wood **מיועדים לליטוש מגוון סוגי עץ** **מתאימים למגוון המלטשות האקצנטריות הקיימות בשוק**



מחיר	ברקוד בינלאומי 3165140...	יחידת משלוח	תוכן המארז	סוג המארז	מספר קטלוגי	מידע להזמנה	תכונות המוצר
------	------------------------------	-------------	------------	-----------	-------------	-------------	--------------

מארז של 5

28.00	172004	5	5	C1a	2 608 605 716	40	150
26.00	172011	5	5	C1a	2 608 605 717	60	150
26.00	172028	5	5	C1a	2 608 605 718	80	150
25.00	172042	5	5	C1a	2 608 605 720	120	150
25.00	172059	5	5	C1a	2 608 605 721	180	150
25.00	172066	5	5	C1a	2 608 605 722	240	150

מארז של 50

122.50	993630	1	50	C0a	2 608 621 721	40	150
122.50	993647	1	50	C0a	2 608 621 722	60	150
122.50	993654	1	50	C0a	2 608 621 723	80	150
122.50	993661	1	50	C0a	2 608 621 724	100	150
122.50	993678	1	50	C0a	2 608 621 725	120	150
122.50	993685	1	50	C0a	2 608 621 726	150	150
122.50	993692	1	50	C0a	2 608 621 727	180	150
122.50	993708	1	50	C0a	2 608 621 728	240	150
122.50	993715	1	50	C0a	2 608 621 729	320	150

מארז של 6

31.00	247849	5	6	C1a	2 608 607 247	60 120 240	150
-------	--------	---	---	-----	----------------------	------------------	------------

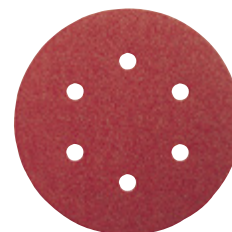

ניירות ליטוש למלטשת גובה (ג'ירפה), Best For Wood, מ"מ 225, 15 חורים

best Wood+Paint **מיועדים לליטוש מגוון סוגי עץ וצבע על קירות וגבס** **מתאימים למגוון המלטשות גובה הקיימות בשוק**

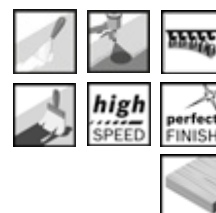

מחיר	ברקוד בינלאומי 3165140...	יחידת משלוח	תוכן המארז	סוג המארז	מספר קטלוגי	מידע להזמנה	תכונות המוצר
------	------------------------------	-------------	------------	-----------	-------------	-------------	--------------

156.00	825061	1	25	C0a	2 608 621 032	40	225
156.00	825078	1	25	C0a	2 608 621 033	60	225
156.00	825085	1	25	C0a	2 608 621 034	80	225
156.00	825092	1	25	C0a	2 608 621 035	100	225
156.00	825108	1	25	C0a	2 608 621 036	120	225
156.00	825115	1	25	C0a	2 608 621 037	150	225
156.00	825122	1	25	C0a	2 608 621 038	180	225
156.00	825139	1	25	C0a	2 608 621 039	220	225

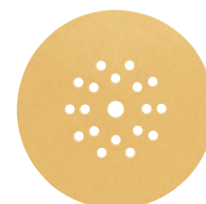

רשת ליטוש למלטשת אקצנטרית ולמלטשת גובה (ג'ירפה), BEST for wood and paint

- ◀ מיועד לליטוש במגוון חומרים כגון עץ קירות וכדומה
- ◀ מתאימים למגוון המלטשות האקצנטריות הקיימות בשוק

best Wood+Paint



מארז של 50

מחיר	מספר חלק	יחידת משלוח	תוכן המארז	סוג המארז	מספר קטלוגי	מידע להזמנה	גרען	תכונות המוצר
219.00	872447	1	50	C0a	2 608 621 153	80	125	
219.00	872454	1	50	C0a	2 608 621 154	100	125	
219.00	872461	1	50	C0a	2 608 621 155	120	125	
219.00	872485	1	50	C0a	2 608 621 157	180	125	
219.00	872492	1	50	C0a	2 608 621 158	220	125	
219.00	872508	1	50	C0a	2 608 621 159	240	125	
219.00	872515	1	50	C0a	2 608 621 160	320	125	
219.00	872522	1	50	C0a	2 608 621 161	400	125	

מארז של 50

259.00	872621	1	50	C0a	2 608 621 171	80	150
259.00	872638	1	50	C0a	2 608 621 172	100	150
259.00	872645	1	50	C0a	2 608 621 173	120	150
259.00	872652	1	50	C0a	2 608 621 174	150	150
259.00	872669	1	50	C0a	2 608 621 175	180	150
259.00	872683	1	50	C0a	2 608 621 177	240	150
259.00	872690	1	50	C0a	2 608 621 178	320	150
259.00	872706	1	50	C0a	2 608 621 179	400	150

מארז של 25

255.00	872713	1	25	C0a	2 608 621 180	80	225
255.00	872720	1	25	C0a	2 608 621 181	100	225
255.00	872737	1	25	C0a	2 608 621 182	120	225
255.00	872744	1	25	C0a	2 608 621 183	150	225
255.00	872751	1	25	C0a	2 608 621 184	180	225
255.00	872768	1	25	C0a	2 608 621 185	220	225
255.00	872775	1	25	C0a	2 608 621 186	240	225
255.00	872782	1	25	C0a	2 608 621 187	320	225
255.00	872799	1	25	C0a	2 608 621 188	400	225



פרוות ליטוש למלטשת אקצנטרית

- פרוות ליטוש להברקה של פני השטח
- החלפה מהירה באמצעות סקוטץ'



פרוות ליטוש למלטשת אקצנטרית

- מיועדים לגימור פני שטח וכן להסרת שאריות חומר
- לשימוש יבש על משטחים קמורים או ישרים
- גימור מבריק ברמה גבוהה
- מתאים למגוון כלי העבודה הנמכרים בשוק



מחיר	ברנד ביולאומי 3165140...	יחידת משלוח	תוכן המארז	סוג המארז	מספר קטלוגי	קוטר הפרווה מ"מ	מידע להזמנה	תכונות המוצר
								פרוות ליטוש
63.00	014786	1	1	C1a	2 608 610 001	130		
238.00	018746	1	2	C1a	3 608 610 000	160		



אביזרים למלטשות אקצנטריות

- ◀ בסיס גומי כאביזר משלים או חילופי למלטשת אקצנטרית
- ◀ המבנה המדורג של הבסיס מפחית את החיכוך בשוליים ומשפר את תוצאות הליטוש במקומות מעוגלים ובקצוות
- ◀ תוצאות מעולות הודות למצע ספוג המתאים עצמו לפני השטח

בסיסי גומי למלטשות אקצנטריות

- ◀ **בסיס גומי קשה** (כחול) לעבודות ליטוש גסות הצורכות הסרה רבה של חומר לפני שטח מחוספס להסרת צבע, חומר מילוי, גבס ולליטוש שטחים גדולים של עץ לא מעובד
- ◀ קצוות עמידים במיוחד - מתאים לליטוש בפניות
- ◀ **בסיס גומי בנוקשות בינונית** (שחור) לעבודות ליטוש רגילות עד גסות
- ◀ **בסיס גומי רך** (אפור) לעבודות ליטוש רגילות
- ◀ הסרה אופטימלית של חומר ליצירת פני שטח חלק ונקי
- ◀ **צלחת ליטוש רכה במיוחד** (אפור) לעבודות ליטוש עדינות ולליטוש של משטחים לא ישרים ומעוצבים
- ◀ פני שטח ברמת גימור גבוהה במיוחד.



בסיס גומי מתאימה ל- PEX 125 ; PEX 12 A ; PEX 12

68.00	077453	1	1	C1c	2 608 601 062	125	קושי בינוני
-------	--------	---	---	-----	---------------	-----	-------------



שחור - קושי בינוני

בסיס גומי מתאימה ל- PEX 220A

73.20	271699	1	1		2 609 000 750	125	קושי בינוני
-------	--------	---	---	--	---------------	-----	-------------



שחור - קושי בינוני

בסיס גומי מתאימה ל- GEX 125-1 AE

95.00	550787	1	1		1600A01CU1	125	קושי בינוני
-------	--------	---	---	--	------------	-----	-------------



שחור - קושי בינוני

* יחידת משלוח. יחידת משלוח מכילה מספר קבוע של מארזים. ההזמנות יסופקו ביחידות משלוח שלמות בלבד.

מחיר	ברקוד בינלאומי 3.65140...	יחידת משלוח	תוכן המארז	סוג המארז	מספר קטלוגי	קוטר במ"מ	מידע להזמנה	מבנה	תכונות המוצר
------	------------------------------	-------------	------------	-----------	-------------	-----------	-------------	------	--------------

89.00	063074	1	1	C1c	2 608 601 051	150	רך
-------	--------	---	---	-----	---------------	-----	----

בסיס גומי
מתאימה ל- PEX 15 AE ; GEX 150 AC Professional

89.00	063081	1	1	C1c	2 608 601 052	150	קושי בינוני
-------	--------	---	---	-----	---------------	-----	-------------

בסיס ליטוש
מתאימה ל- GEX 125-150 AVE; GEX 150 AC; GEX 150 Turbo Professional

99.00	375214	1	1	C1c	2 608 601 185	150	קושי רך
-------	--------	---	---	-----	---------------	-----	---------

בסיס ליטוש
מתאימה ל- GEX 125-150 AVE

99.00	623476	1	1	C1c	2 608 601 607	125	קושי בינוני
-------	--------	---	---	-----	---------------	-----	-------------



אפור - רך/רך במיוחד



שחור - קושי בינוני

בסיסי גומי למלטשות אקצנטריות

מחיר	ברקוד בינלאומי 3.65140...	יחידת משלוח	תוכן המארז	סוג המארז	מספר קטלוגי	קוטר במ"מ	מידע להזמנה	מבנה	תכונות המוצר
------	------------------------------	-------------	------------	-----------	-------------	-----------	-------------	------	--------------

89.00	063098	1	1	C1c	2 608 601 053	150	קשה
-------	--------	---	---	-----	---------------	-----	-----

בסיס גומי
מתאימה ל- PEX 15 AE ; GEX 150 AC Professional



כחול - קשה

64.00	079181	1	1	C1c	2 608 601 065	115	קושי בינוני
-------	--------	---	---	-----	---------------	-----	-------------

בסיס גומי
מתאימה ל- PEX 115



ידיית אחיזה למלטשת אקצנטרית

מחיר	ברקוד בינלאומי 3.0715713...	יחידת משלוח	תוכן המארז	סוג המארז	מספר קטלוגי	מידע להזמנה	תכונות המוצר
------	--------------------------------	-------------	------------	-----------	-------------	-------------	--------------

15,00	113816	1	1	P0b	2 602 026 070
-------	--------	---	---	-----	---------------

ידיית אחיזה
מתאימה ל- GSS 280 A ; GSS 230 AE ; GSS 230 A ; GEX 150 AC ; GEX 125-150 AVE ; GSS 11 ; GSS 280 AE Professional



אביזרים למשחת זזית

כריות גומי (סופורט) לדיסק פיבר

◀ עמידות בפני טמפרטורה גבוהה, מפחית רעידות, עמידות גבוהה בפני שבר



כרית גומי

הברגה M14, מהירות מקסימאלית 13,300 סל"ד

24.50	031202	1	1	C1a	2 608 601 005	115
-------	--------	---	---	-----	---------------	-----

כרית גומי

הברגה M14, מהירות מקסימאלית 8,500 סל"ד

67.50	653206	1	1	C1a	2 608 601 209	180
-------	--------	---	---	-----	---------------	-----

כריות סקוץ' (סופורט) למשחת M14

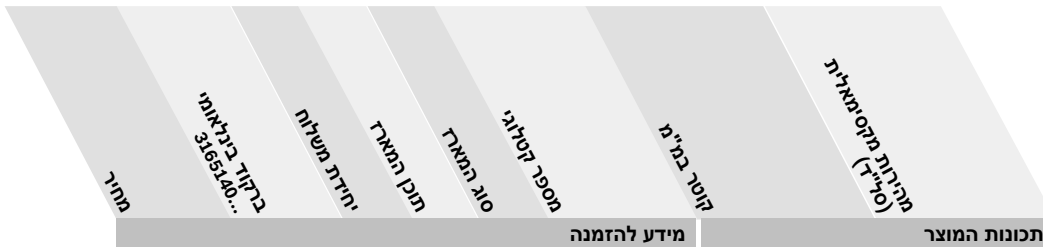

כריות סקוץ' (סופורט) למשחת M14
מהירות מקסימאלית 13,300 סל"ד

41.00	086585	1	1	C1d	2 608 601 076	115	13
-------	--------	---	---	-----	---------------	-----	----

כריות סקוץ' (סופורט) למשחת M14
מהירות מקסימאלית 12,500 סל"ד

46.00	086592	1	1	C1d	2 608 601 077	125	12
-------	--------	---	---	-----	---------------	-----	----



ניירות ליטוש למלטשת משולשת

- ◀ ניירות לטש איכותיים למקצוענים
- ◀ לליטוש של פינות ומשטחים בעלי שכבת צבע או לכה, לליטוש של עץ, אבן, צבע רכב
- ◀ ניירות נצמדים בעזרת סקוטצ' להחלפה מהירה, חורי שאיבה המאפשרים שאיבת חומר באמצעות שואב אבק.
- ◀ ניירות הלטש מתאימים לכל מותגי כלי העבודה הנפוצים



ניירות ליטוש - Best for Wood & Paint, C470, 93 מ"מ, 6 חורים

- ◀ **best Wood+Paint** מיועדים לליטוש של צבע, לקה או עץ
- ◀ מתאימים למלטשות משולשות הנמכרות בשוק

מחיר	ברקוד בינלאומי 31.65140...	יחידת משלוח	תוכן המארז	סוג המארז	מספר קטלוגי	מידע להזמנה		מדידת הנייר מ"מ
						מארז של 5	מארז של 6	
26,00	159692	5	5	C1a	2 608 605 151	100	93	
26,00	159739	5	5	C1a	2 608 605 155	320	93	
31,00	159654	5	6	C1a	2 608 605 147	60 120 240	93	

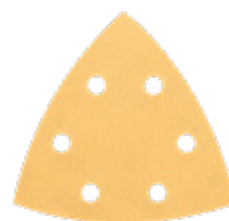

ניירות ליטוש למלטשת משולשת, Expert for Wood, 93 מ"מ, 6 חורים

- ◀ **expert Wood** מיועדים לליטוש של מגוון סוגי עץ
- ◀ מתאימים למלטשות משולשות הנמכרות בשוק

מארז של 5							
21.00	959865	5	5	C1a	2 608 621 684	40	93
19.00	959872	5	5	C1a	2 608 621 685	60	93
14.00	959889	5	5	C1a	2 608 621 686	80	93
14.00	959896	5	5	C1a	2 608 621 687	120	93
14.00	959902	5	5	C1a	2 608 621 688	180	93
14.00	959919	5	5	C1a	2 608 621 689	240	93
מארז של 6							
23,00	160094	5	6	C1a	2 608 605 191	60 120 240	93

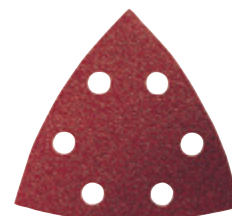

אביזרים למלטשות משולשות

בסיסי גומי למלטשות משולשות



מחיר	ברקוד בינלאומי 3165140...	יחידת משלוח	תוכן המארז	סוג המארז	מספר קטלוגי	מידע להזמנה	תכונות המוצר
בסיס גומי מיועדים ל-PDA 240 E ;PDA 180 E ;PDA 180 ;GDA 280 E Professional							
62.00	109505	1	1	C1d	2 608 000 211		
בסיס גומי מתאימים ל-GOP/PMF חשמליים ונטענים							
83.00	632256	1	1	PC1d	2 608 000 493		



בסיס מוארך למלטשות משולשות

- מיועדים לליטוש של מקומות צרים
- מתאימים ל-PSM 160 A ;PDA 240 E ;PDA 180 E ;PDA 180 ;GDA 280 E Professional ;PSM Ventaro 1400

מחיר	ברקוד בינלאומי 3165140...	יחידת משלוח	תוכן המארז	סוג המארז	מספר קטלוגי	מידות הבסיס מ"מ	מידע להזמנה	תכונות המוצר
בסיס מאורך								
52.00	109482	1	1	C1d	2 608 000 199	-		



ניירות ליטוש למלטשת רוטטת קומפקטית

- ◀ ניירות לטש למקצוענים
- ◀ לליטוש פינות ומשטחים של צבע, לכה ועץ
- ◀ ניירות נצמדים בעזרת סקוטצ' להחלפה מהירה, חורי שאיבה המאפשרים שאיבת חומר באמצעות שואב אבק.



ניירות ליטוש למלטשת רוטטת קומפקטית, Expert for Wood, 102x62, 93 מ"מ, 11 חורים

- ◀ מיועדים לליטוש של מגוון סוגי עץ
- ◀ מתאימים למלטשות רוטטות קומפקטיות של Skil, Bosch

expert Wood



מחיר	ברקוד בינלאומי 32.65.140...	יחידת משלוח	תוכן המארז	סוג המארז	מספר קטלוגי	מידע להזמנה		תכונות המוצר
						גרעין	מידות הנייר מ"מ	
59.00	323284	1	10	C1a	2 608 607 407	40	102x62, 93	
53.00	323291	1	10	C1a	2 608 607 408	80	102x62, 93	
52.00	323307	1	10	C1a	2 608 607 409	120	102x62, 93	
51.00	323314	1	10	C1a	2 608 607 410	180	102x62, 93	

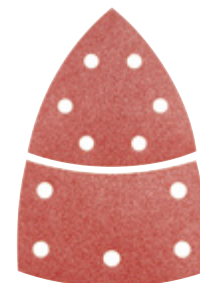

ניירות ליטוש למלטשת רוטטת

- ◀ ניירות לטש למקצוענים
- ◀ לעיבוד של צבע, לכה, עץ ומתכת
- ◀ ניירות נצמדים בעזרת סקוטצ' להחלפה מהירה או נייר רגיל באמצעות תפסניות הנמצאות על גוף המלטשת
- ◀ חורים על גבי הנייר לשימוש באמצעות שואב אבק
- ◀ ניירות הלטש מתאימים לכל מותגי כלי העבודה הנפוצים



ניירות ליטוש למלטשת רוטטת, Best for Wood, 115x107 מ"מ, 6 חורים

◀ מיועדים לליטוש של מגוון סוגי עץ
 ◀ מתאימים למלטשת הרוטטת של Bosch דגם GSS 140 A Professional ודגם GSS 160 MULTI



מידע להזמנה							תכונות המוצר	
							מארז של 10	
55.00	343855	5	10	C1a	2 608 607 455	40	115x107	
49.00	343862	5	10	C1a	2 608 607 456	60	115x107	
56.00	343879	5	10	C1a	2 608 607 457	80	115x107	
43.00	343886	5	10	C1a	2 608 607 458	120	115x107	
52.00	343893	5	10	C1a	2 608 607 459	180	115x107	
52.00	343909	5	10	C1a	2 608 607 460	240	115x107	

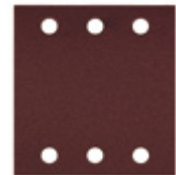

ניירות ליטוש למלטשת רוטטת, Expert for Wood, 80x133 מ"מ, 8 חורים

expert Wood
 מיועדים לליטוש של מגוון סוגי עץ
 מתאימים למגוון המלטשות הרוטטות הנמכרות בשוק



מחיר	מחיר בינלאומי 3,165,140...	יחידת משלוח	תוכן המארז	סוג המארז	מספר קטלוגי	מידע להזמנה	תכונות המוצר
מארז של 10							
37.00	160964	5	10	C1a	2 608 605 279	60	80x133
38.00	160971	5	10	C1a	2 608 605 280	80	80x133
38.00	160995	5	10	C1a	2 608 605 282	180	80x133



ניירות ליטוש למלטשת רוטטת, Expert for Wood, 80x166 מ"מ, 8 חורים

expert Wood
 מיועדים לליטוש של מגוון סוגי עץ
 מתאימים למגוון המלטשות הרוטטות הנמכרות בשוק



מחיר	מחיר בינלאומי 3,165,140...	יחידת משלוח	תוכן המארז	סוג המארז	מספר קטלוגי	מידע להזמנה	תכונות המוצר
מארז של 10							
27.00	161046	5	10	C1a	2 608 605 287	60	80x166
27.00	161053	5	10	C1a	2 608 605 288	80	80x166
37.00	161091	5	10	C1a	2 608 605 292	180	80x166
37.00	161107	5	10	C1a	2 608 605 293	240	80x166



ניירות ליטוש למלטשת רוטטת, Expert for Wood, 93x186 מ"מ, 8 חורים

expert Wood
 מיועדים לליטוש של מגוון סוגי עץ
 מתאימים למגוון המלטשות הרוטטות הנמכרות בשוק



מחיר	מחיר בינלאומי 3,165,140...	יחידת משלוח	תוכן המארז	סוג המארז	מספר קטלוגי	מידע להזמנה	תכונות המוצר
מארז של 10							
60.00	161190	5	10	C1a	2 608 605 302	40	93x186
52.00	161213	5	10	C1a	2 608 605 304	80	93x186
52.00	161237	5	10	C1a	2 608 605 306	120	93x186



ניירות ליטוש למלטשת רוטטת, Expert for Wood, 93x230 מ"מ, 8 חורים

expert  **מיועדים לליטוש של מגוון סוגי עץ**
מתאימים למגוון המלטשות הרוטטות הנמכרות בשוק



מחיר	ברקוד בינלאומי 3165140...	יחידת משלוח	תוכן המארז	סוג המארז	מספר קטלוגי	מידע להזמנה	תכונות המוצר
מארז של 10							
33.00	161114	5	10	C1a	2 608 605 294	40	93x230
28.00	161121	5	10	C1a	2 608 605 295	60	93x230
28.00	161138	5	10	C1a	2 608 605 296	80	93x230
35.00	161152	5	10	C1a	2 608 605 298	120	93x230
28.00	161176	5	10	C1a	2 608 605 300	180	93x230
28.00	161183	5	10	C1a	2 608 605 301	240	93x230



ניירות ליטוש למלטשת רוטטת, Expert for Wood, 115x230 מ"מ, 14 חורים

expert  **מיועדים לליטוש של מגוון סוגי עץ**
מתאימים למגוון המלטשות הרוטטות הנמכרות בשוק

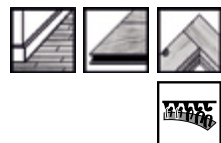

מארז של 10							
52.00	161336	5	10	C1a	2 608 605 316	60	115x230
72.00	161367	5	10	C1a	2 608 605 319	180	115x230
49.00	161374	5	10	C1a	2 608 605 320	240	115x230



ניירות ליטוש למלטשת רוטטת, Expert for Wood, 115x280 מ"מ, 14 חורים

expert  **מיועדים לליטוש של מגוון סוגי עץ**
מתאימים למגוון המלטשות הרוטטות הנמכרות בשוק



מארז של 10							
50.00	161589	5	10	C1a	2 608 605 341	40	115x280
40.00	161626	5	10	C1a	2 608 605 345	120	115x280
40.00	161640	5	10	C1a	2 608 605 347	180	115x280



אביזרים למלטשות הרוטטות של Bosch

בסיס למלטשות רוטטות

מחיר	ברקוד בינלאומי 3165140...	יחידת משלוח	תוכן המארז	סוג המארז	מספר קטלוגי	מידע להזמנה	תכונות המוצר
136.00	018302	1	1	PC1c	2 608 000 071	130	בסיס עם הצמדת סקוץ' מתאימים ל-GSS 16 A Professional

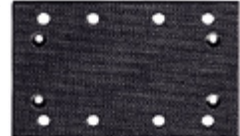

ניירות ליטוש למלטשת סרט

- ◀ ניירות ליטוש איכותיים למקצוענים.
- ◀ הודות למבנה אנטי-סטטי - מינימום הצטברות אבק על נייר הלטש וכלי העבודה.
- ◀ איכות ביצוע גבוהה במיוחד, קבלת פני שטח נקי וחלק.
- ◀ ניירות לטש איכותיים לעבודה מדוייקת, ללא הידבקות של דבק או חומר.
- ◀ ניירות הלטש מתאימים לכל מותגי כלי העבודה הנפוצים.



חומר ליטוש עמיד במיוחד לליטוש שטחים גדולים ולהסרת חומר מעץ

ניירות ליטוש למלטשות סרט, Best for Wood

◀ מיועדים לליטוש של מגוון סוגי עץ



מחיר	ברקוד 3165140...	יחידת משלוח	תוכן המארז	סוג המארז	מספר קטלוגי	מידע להזמנה		תכונות המוצר	
						גרעין	מידות סרטי אורך מ"מ	מידות סרטי רוחב מ"מ	מתיאמים למגוון המלטשות הנמכרות בשוק
77.00	163699	4	3	C1e	2 608 606 033	60	457	75	
70.00	163705	4	3	C1e	2 608 606 034	80	457	75	
70.00	163712	4	3	C1e	2 608 606 035	100	457	75	
70.00	163729	4	3	C1e	2 608 606 036	120	457	75	
103.50	164054	4	3	C1e	2 608 606 069	40	533	75	
95.80	164061	4	3	C1e	2 608 606 070	60	533	75	
87.90	164078	4	3	C1e	2 608 606 071	80	533	75	
87.90	164085	4	3	C1e	2 608 606 072	100	533	75	

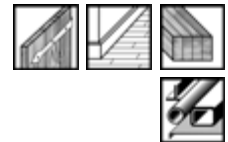

דיסק פיבר למשחזת זווית

דיסק פיבר, Expert for Metal - EN 13743

- ◀ expert  מיועד לליטוש עדין וגם וכן לעבודות הסרת חומר, שבבים וחלודה בחומרים שונים כגון מתכת, עץ, צבע, אבן.
- ◀ עשוי מאלומיניום אוקסיד (aluminum oxide).
- ◀ חיבור למשחזת באמצעות בסיס גומי.



מחיר	ברקוד 3165140..	יחידת משלוח	תוכן המארז	סג. המארז	מספר קטלוגי	מהירות: סל"ד מרבי	תכונות המוצר		
							מידע להזמנה	גרעין	קוטר הקרח הפנימי ב"מ
3.60	721066	50	1	C0a	2 608 608 N98	13,300	24	22.23	115
3.90	247853	50	1	C0a	2 608 607 249	13,300	36	22.23	115
3.20	721080	50	1	C0a	2 608 608 P00	13,300	60	22.23	115
3.20	721103	50	1	C0a	2 608 608 P02	13,300	100	22.23	115
7.70	721189	50	1	C0a	2 608 608 P10	8,500	24	22.23	180
7.00	721196	50	1	C0a	2 608 608 P11	8,500	36	22.23	180
6.10	721202	50	1	C0a	2 608 608 P12	8,500	60	22.23	180
5.90	721219	50	1	C0a	2 608 608 P13	8,500	80	22.23	180
5.90	721226	50	1	C0a	2 608 608 P14	8,500	100	22.23	180
5.90	721233	50	1	C0a	2 608 608 P15	8,500	120	22.23	180

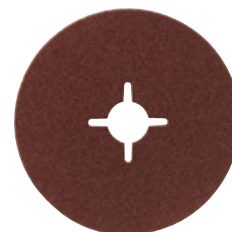

פלפ דיסק השחזה (רב שכבתי) למשחזות

- ◀ תאימות לעבודות מתכת
- ◀ מינרל: אלומיניום אוקסיד
- ◀ ליטוש משטחים ועבודה על ריתוחים בזווית של 5-15°

standard  Metal



מחיר	ברקוד בינלאומי 3165140...	יחידת משלוח	תוכן המארז	סוג המארז	מספר קטלוגי	מידע להזמנה	גרעין	חוכ כניסה (מ"מ)	קוטר (מ"מ)	תכונות המוצר
------	------------------------------	-------------	------------	-----------	-------------	-------------	-------	-----------------	------------	--------------

9,00	786676	10	1	U0	2 608 601 270	40	22.23	115
9,00	786683	10	1	U0	2 608 601 271	60	22.23	115
9,00	786690	10	1	U0	2 608 601 272	80	22.23	115
9,00	786706	10	1	U0	2 608 601 273	120	22.23	115



חיתוך והשחזה

דיסק חיתוך נירוסטה - Inox

Expert for Inox דיסק חיתוך נירוסטה

- ◀ דיסק חיתוך עבור Inox לעבודה מאומצת
- ◀ לעבודה עם משחזת זווית
- ◀ מהירות מרבית: 80 מטר/שנייה
- ◀ Fe/S/Cl < 0.1 %



מחיר	ברקוד בינלאומי	יחידת משלוח	תוכן המארז	סוג המארז	מספר קטלוגי	עובי ב"מ	קוטר חור כנסת ב"מ	קוטר ב"מ	מפרט
מידע להזמנה						תכונות המוצר			



ישר
Rapido, חיתוך מהיר, מדויק וללא היווצרות שבבים

6.10	782319	25	1	U0	2 608 601 252	1.0	22.23	115	AS 60 T INOX BF
------	--------	----	---	----	---------------	-----	-------	-----	--------------------

מתאים ל- GWS 12V-76

44.80	830560	1	5	C1a	2 608 601 520	1.0	10.0	76	A 60 R INOX BF
-------	--------	---	---	-----	---------------	-----	------	----	-------------------



דיסק חיתוך - מתכת

Expert for Metal דיסק חיתוך

- ◀ דיסק לחיתוך מתכת לעבודה מאומצת
- ◀ לעבודה עם משחזת זווית
- ◀ מהירות למחוק מרבית: 80 מטר/שנייה

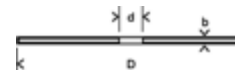
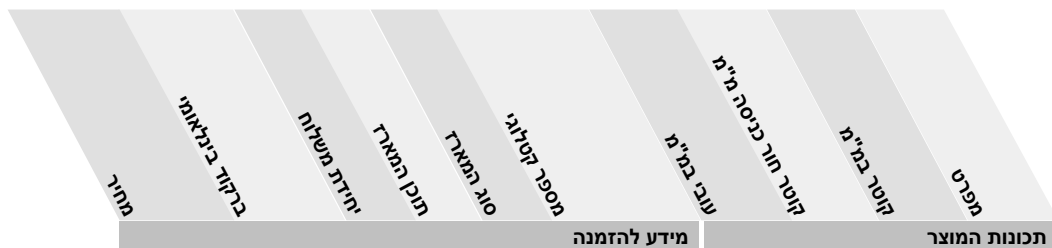

ישר
Rapido, חיתוך מהיר, מדויק וללא היווצרות שבבים

16.40	782333	25	1	U0	2 608 601 254	1.6	22.23	180	AS 46 T BF
-------	--------	----	---	----	----------------------	-----	-------	-----	-------------------

expert for Metal

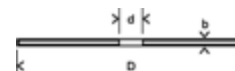

ישר

5.90	782180	25	1	U0	2 608 601 239	1.6	22.23	115	AS 46 S BF
5.90	782197	25	1	U0	2 608 601 240	2.5	22.23	115	A 30 S BF
7.50	782203	25	1	U0	2 608 601 241	1.6	22.23	125	AS 46 S BF
8.10	782210	25	1	U0	2 608 601 242	2.5	22.23	125	A 30 S BF
14.80	782326	25	1	U0	2 608 601 253	1.6	22.23	150	AS 46 T BF
10.90	782227	25	1	U0	2 608 601 243	2.5	22.23	150	A 30 S BF

ישר

לעבודה עם מסור שורף
הספק עבודה מרבי 3 כ"ס/2.4 kW



42.10	782234	10	1	U0	2 608 601 244	2.8	25.40	350	A 36 R BF
-------	--------	----	---	----	----------------------	-----	-------	-----	------------------

קעור



10.60	785754	25	1	U0	2 608 601 261	3.0	22.23	180	A 30 S BF
11.20	782241	25	1	U0	2 608 601 245	3.0	22.23	230	A 30 S BF

דיסק חיתוך - אבן

Expert for Stone דיסק חיתוך

- expert Stone דיסק לחיתוך אבן לעבודה מאומצת
- לעבודה עם משחזת זווית
- מהירות מרבית: 80 מטר/שנייה

מחיר	בקוד בינלאומי	יחידת משלוח	תוכן המארז	סוג המארז	מספר קטלוגי	מידע להזמנה		תכונות המוצר		
						עובי במ"מ	קוטר חור כניסה במ"מ	קוטר במ"מ	מפרט	
8.60	782258	25	1	U0	2 608 601 246	2.5	22.23	115	C 24 R BF	ישר
14.00	782265	25	1	U0	2 608 601 247	3.0	22.23	230	C 24 R BF	קעור

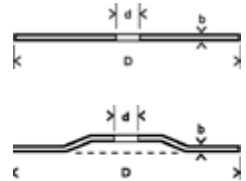

דיסק השחזה - מתכת

Expert for Metal דיסק השחזה

- expert Metal דיסק להשחזת מתכת לעבודה מאומצת
- לעבודה עם משחזת זווית
- מהירות מרבית: 80 מטר/שנייה

מחיר	בקוד בינלאומי	יחידת משלוח	תוכן המארז	סוג המארז	מספר קטלוגי	מידע להזמנה		תכונות המוצר		
						עובי במ"מ	קוטר חור כניסה במ"מ	קוטר במ"מ	מפרט	
10.60	782272	10	1	U0	2 608 601 248	6.0	22.23	115	A 30 T BF	
15.10	782289	10	1	U0	2 608 601 249	6.0	22.23	125	A 30 T BF	
23.30	785761	10	1	U0	2 608 601 262	6.0	22.23	180	A 30 T BF	
27.50	782296	10	1	U0	2 608 601 250	6.0	22.23	230	A 30 T BF	

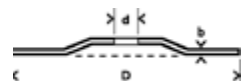

צלחות וידיה למשחזת זווית

- ◀ צלחות ליטוש מצופות וידיה למגוון רחב של שימושים וחומרים
- ◀ **מיועדים** לליטוש בטון גס, להסרת שאריות בטון, דבק מאריחים, פיברגלס, שכבות צבע עבות, לעיבוד אבן גיר ושיש, לעיגול פינות שיש, להסרת שכבות הגנה ממשטחים קטנים, איטונג



אידיאליים להסרת בליטות או לליטוש החומר

- ◀ סוגי גרעין שונים - גס, בינוני, עדין - לשימושים שונים
- ◀ צלחות הוידיה מאוזנות- לקבלת תוצאה אחידה



אידיאליים להחלקה של החומר

צלחות וידיה למשחזת זווית

- ◀ **מיועדים** לעיבוד פיברגלס, איטונג, עץ קשה ורך, צבע, לכה, חומרי מילוי, גומי, שעם, עור, פלסטיק, אבן חול, אבן גיר
- ◀ למשחזת זווית ידנית במהירות מרבית של 80 מטר/שנייה
- ◀ **הערה:** ניתן לחבר לשואב אבק בעזרת מתאם של Bosch, דגם 2 605 510 107

מחיר	ברקוד בינלאומי 3165140...	יחידת משלוח	תוכן המארז	סוג המארז	מספר קטלוגי	מידע להזמנה	קוטר חור כניסה מ"מ	דגמת ענבי	קוטר במ"מ	תכונות המוצר
110.00	103855	1	1	C1a	2 608 600 178	22.23	גס	115	קעור	
99.00	103862	1	1	C1a	2 608 600 179	22.23	בינוני	115	קעור	
90.00	103879	1	1	C1a	2 608 600 180	22.23	עדין	115	קעור	



232.00	168465	1	1	C1a	2 608 600 367	22.23	גס	180	קעור
220.00	168458	1	1	C1a	2 608 600 366	22.23	בינוני	180	קעור
199.00	168441	1	1	C1a	2 608 600 365	22.23	עדין	180	קעור



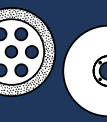

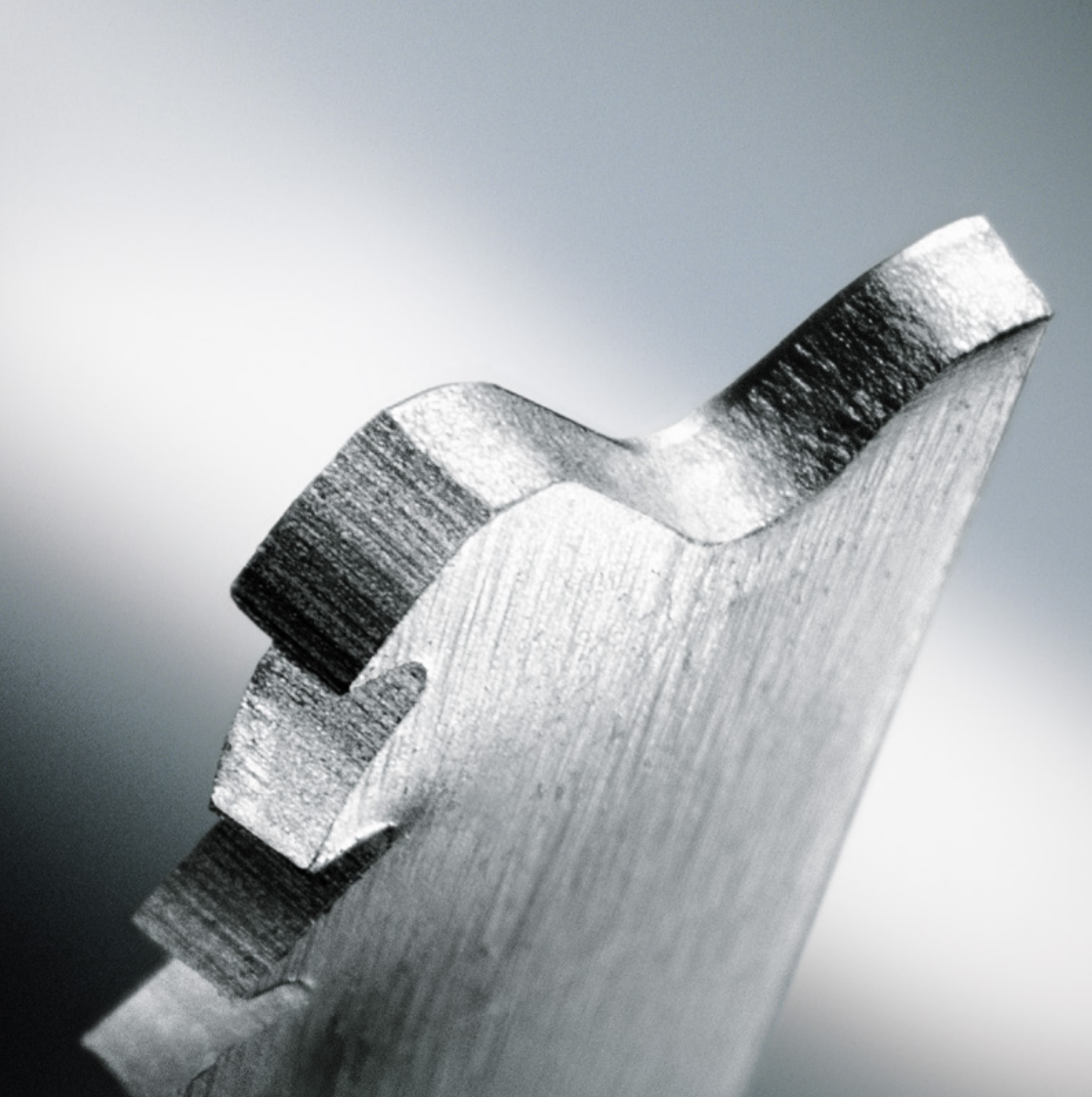











מסורים אנכיים ומסורי חרב

אפור - לעץ

שם המוצר, מתאר את השימוש	תכונות המוצר	חומר הגלם ועיצוב הלהב
basic  Wood	הקנייה המשתלמת	HCS, משונן
speed  Wood	חיתוך מהיר	HCS, מושחז
clean  Wood	חיתוך עדין ונקי	HCS, מושחז
extra-clean  Wood	חיתוך נקי במיוחד	HCS, מושחז
precision  Wood	חיתוך בזווית מדויקת	HCS, מושחז
PROGRESSOR  Wood	חיתוך מהיר בחומר עבה או דק	HCS, מושחז
speed  HardWood	חיתוך מהיר בעץ קשה	BIM, מושחז
clean  HardWood	חיתוך נקי בעץ קשה	BIM, מושחז
extra-clean  HardWood	חיתוך נקי במיוחד בעץ קשה	BIM, מושחז
special  Laminate	חיתוך מדויק ונקי בעץ עם למינציה	BIM, מושחז

אדום - לפלסטיק

שם המוצר, מתאר את השימוש	תכונות המוצר	חומר הגלם ועיצוב הלהב
clean  PP	חיתוך נקי בפוליפרופילן	HCS, מושחז
clean  PVC	חיתוך נקי ב-PVC, בפוליאמיד ובפוליסטרין	HCS, מושחז
clean  PMMA	חיתוך נקי בזכוכית אקרילית	BIM, מושחז
clean  CarbonFiber	חיתוך נקי בפברגלס	ידיה, מושחז
clean  SolidSurface	חיתוך נקי של קוריאן	ידיה, מושחז





כחול - למתכת

שם המוצר, מתאר את השימוש	תכונות המוצר	חומר הגלם ועיצוב הלהב
basic  Metal	הקנייה המשתלמת לחיתוך מתכת	HSS, משונן
basic  Inox	הקנייה המשתלמת לחיתוך נירוסטה	BIM, משונן
flexible  Metal	גמיש, אורך חיים גבוה בחיתוך מתכת	BIM, משונן
flexible  Metal-Sandwich	גמיש, אורך חיים גבוה בחיתוך מתכת סנדוויץ'	BIM, משונן
speed  Metal	חיתוך מהיר, גמיש, אורך חיים גבוה	BIM, משונן
PROGRESSOR  Metal	חיתוך מהיר במתכת עבה או דקה	BIM, משונן
special  Alu	חיתוך אלומיניום ומתכות רכות	HSS, משונן



לבן - לעץ ולמתכת

שם המוצר, מתאר את השימוש	תכונות המוצר	חומר הגלם ועיצוב הלהב
PROGRESSOR  Wood  Metal	אוניברסלי, לחיתוך מהיר של עץ ומתכת	BIM, משונן



שחור - ליישומים מיוחדים

שם המוצר, מתאר את השימוש	תכונות המוצר	חומר הגלם ועיצוב הלהב
special  Inox	לחיתוך נירוסטה	וידיה, מושחז
special  Fiber  Plaster	לחיתוך PVC, גבס ולוחות צמנט	וידיה, מושחז
special  Ceramics	לחיתוך קרמיקה וברזל יצוק	וידיה, RIFF
special  Soft-Material	לחיתוך חומרים רכים כגון עור, גומי ושטיחים	HCS, מושחז

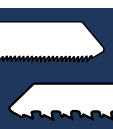

איכות מדויקת לתוצאות מיטביות

HSS
 פלדה באיכות גבוהה מוקשחת לחיתוך חומרים קשים כגון מתכת, מתכת אל ברזלית ואלומיניום.

HCS
 פלדה פחמנית לחיתוך חומרים רכים כגון עץ סיבית ופלסטיק.

HM
 להבי וידיה לחיתוך החומרים הקשים ביותר. שיני הוידיה חותכות קרמיקה, נירוסטה, ברזל יצוק, לוחות צמנט, פיברגלס ולוחות גבס. ציפוי של שבבי וידיה (RIFF) לחיתוך חומרים שוחקים כגון קרמיקה ופיברגלס.

BIM
 דו-מתכת, שילוב של שתי מתכות HSS ו-HCS לדרישות הגבוהות ביותר. מתאים במיוחד לחיתוך עץ קשה, מתכות, חומרים שוחקים, פלסטיק קשה. להבים אלו גמישים הודות למתכת HCS וחזקים מאוד בזכות מתכת ה HSS. אורך חיים גבוה פי שניים בהשוואה ללהבי HSS וגבוה פי עשרה בהשוואה ללהבי HCS. יחס העלות-תועלת שלהם אטרקטיבי מאוד.

גאומטריה נכונה זה מה שקובע

שיניים מסוכסכות לחיתוך רציף
 להב לחיתוך גס יחסית אך מהיר בעץ קשה ורך, באלומיניום, בפלסטיק ובמתכות אל ברזליות (לדוגמה T 345 XF, T 111 C).

מבנה שיניים גלי לחיתוך רציף
 להב לחיתוך נקי במתכת, מתכת אל ברזלית ואלומיניום (לדוגמה T 118 A, T 119 B).

שיניים מושחזות ומסוכסכות לחיתוך מהיר ורציף
 להב לחיתוך מהיר בעץ (לדוגמה, T 244 D, T 144 D).

שיניים מושחזות, זווית גב מושחזת לחיתוך רציף
 להב עם גב בליטוש קוני המקנה חיתוך רציף ונקי בעץ ופלסטיק (לדוגמה, T 234 X, T 101 B).

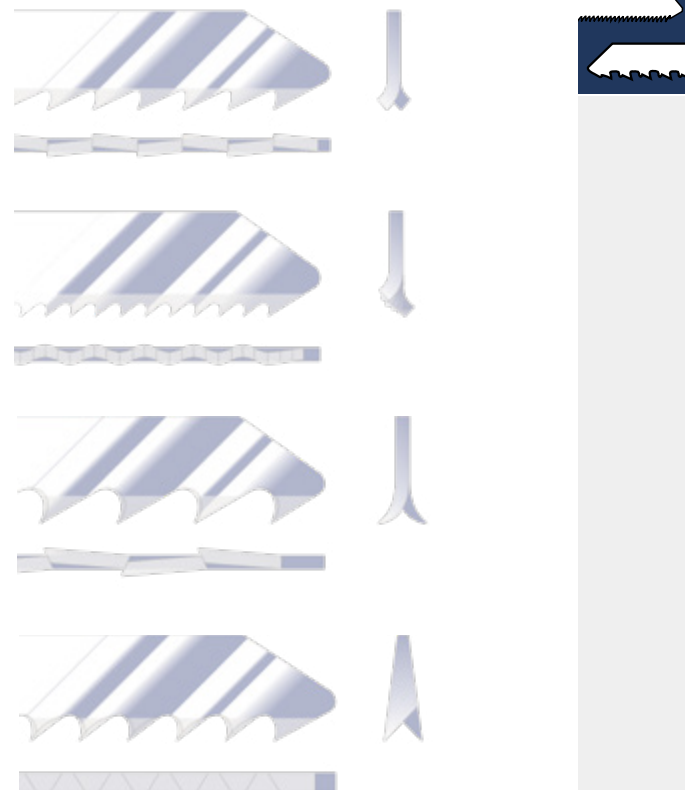

להבי מסור אנכי לפלסטיק

יעודיים לחיתוך נקי בפלסטיק

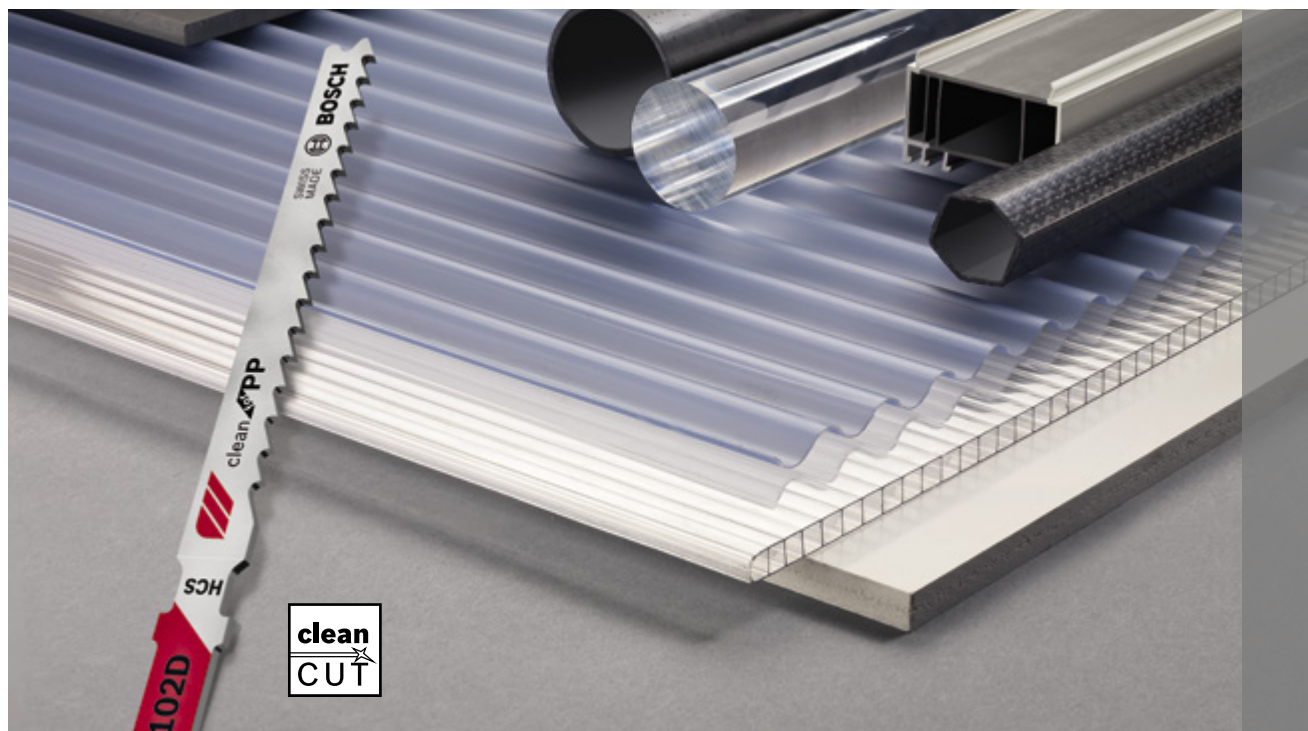

clean CUT PMMA

העיצוב ומבנה השיניים של להב המסור האנכי החדש PMMA T 102 BF Clean for PMMA לחיתוך נקי של (זכוכית אקרילית).



קבלת חתכים נקיים



ללא שבירה בחיתוך פלסטיק פריך

clean CUT CarbonFiber

להב T 108 BHM Clean for Carbon Fiber החדש כולל פס שיני וידיה מושחזות.



אורך חיים גבוה בעבודה בפלסטיק עם סיבי פחמן

עבודה מהירה וחלקה המאפשרת הספק עבודה גבוה

clean CUT PP

מבנה השיניים של להב המסור האנכי החדש T 102 D Clean for PP מעוצב בצורה מיטבית לחיתוך נקי בחומרים תרמופלסטיים, כגון לוחות פוליפרופילן.



ללא התכה או צורך בהלחמה בסיום העבודה



ללא הידבקות של חומר מותר ללהב

clean CUT PVC

מבנה השיניים של להב המסור האנכי החדש T 102 H Clean for PVC מותאם באופן מיטבי לחיתוך לוחות PVC.



ללא היווצרות של שבבים ארוכים

בחירת הלהב המתאים לכל עבודה

עץ

סוג החיתוך						קטגוריית המוצר והשימוש	עובי חיתוך מקסימלי מ"מ	סוג החומר
דק ועבה	זווית מדויקת	מעוקל, ג	מעוקל, עדין	ישר, ג	ישר, עדין			
			T 101 AO			clean Wood	1.5 - 15	עץ רך, לוחות עץ לבודים (לוח עץ הבנוי משכבות של עץ טבעי)
			T 119 BO	T 119 B		basic Wood	2 - 15	
T 234 X				T 234 X		PROGRESSOR Wood	3 - 65	
	T 301 BCP			T 301 BCP		precision Wood		
				T 101 B		clean Wood	3 - 30	
				T 101 BR		clean Wood		
			T 111 C			basic Wood	4 - 50	
		T 244 D	T 144 D			speed Wood	5 - 50	
		T 308 BO	T 308 B			extra-clean Wood		
	T 144 DP		T 144 DP			precision Wood		
	T 308 BP		T 308 BP					
			T 344 D			speed Wood	5 - 100	
	T 344 DP		T 344 DP			precision Wood		
				T 101 D		clean Wood	10 - 45	
				T 301 CD		clean Wood	10 - 65	
				T 101 BF		clean HardWood	3 - 30	עץ קשה, MDF, שבבית
				T 101 BRF		clean HardWood		
				T 301 CDF		clean HardWood	4 - 65	
			T 144 DF			speed HardWood	5 - 50	
		T 308 BOF	T 308 BF			extra-clean HardWood		
	T 308 BFP		T 308 BFP			precision HardWood		
			T 344 DF			speed HardWood	5 - 100	
			T 101 AO			clean Wood	1.5 - 15	עץ לבוד (דיקט)
			T 119 BO	T 119 B		basic Wood	2 - 15	
				T 101 B		clean Wood	3 - 30	
			T 308 BOF	T 308 B		extra-clean Wood	5 - 50	
	T 308 BP		T 308 BP			precision Wood		
				T 101 B		clean Wood	<30	עץ בניין
T 234 X				T 234 X		PROGRESSOR Wood	<65	
			T 344 D			speed Wood	<100	
			T 344 DF			speed HardWood		
	T 344 DP		T 344 DP			precision Wood		
			T 744 D			speed Wood	<135	
			T 1044 DP			precision Wood	<150	
				T 308 BF		extra-clean HardWood	5 - 50	לוחות סנדוויץ'
	T 308 BFP		T 308 BFP			precision HardWood	5 - 50	
			T 101 AOF			clean HardWood	1.5 - 15	לוחות מצופים
				T 101 AIF		clean HardWood	2 - 30	
				T 101 BRF		clean HardWood	3 - 30	
			T 144 DF			speed HardWood	5 - 50	
		T 308 BOF	T 308 BF			extra-clean HardWood		
	T 308 BFP		T 308 BFP			precision HardWood		
			T 344 DF			speed HardWood	5 - 100	

עץ

סוג החיתוך						קטגוריית המוצר והשימוש	עובי חיתוך מקסימלי מ"מ	סוג החומר	
דק ועבה	זווית מדויקת	מעוקל, גס	מעוקל, עדין	ישר, גס	ישר, עדין				
			T 101 BRF			clean HardWood	<45	משטחי עבודה למטבח	
			T 308 BOF		T 308 BF	extra-clean HardWood	<50		
					T 144 DP	precision Wood	<50		
					T 301 BCP	precision Wood			
					T 308 BFP	precision HardWood			
			T 101 AOF		T 101 BIF	special Laminate	1.5 – 15	פורמיקה ולמינציה	

פלסטיק

עמוד 173

סוג החיתוך						קטגוריית המוצר והשימוש	עובי חיתוך מקסימלי מ"מ	סוג החומר	
דק ועבה	זווית מדויקת	מעוקל, גס	מעוקל, עדין	ישר, גס	ישר, עדין				
						clean PP	5 – 30	לוחות PP (פוליפרופילן)	
						clean PP	<30	צינורות, פרופילים, מוטות (פוליפרופילן)	
						clean PP	5 – 30	לוחות PE (פוליאתילן)	
						clean PP	<30	צינורות, פרופילים, מוטות (פוליאתילן)	
						clean PVC	3 – 30	לוחות PVC (פוליוניל-כלוריד)	
						clean PVC	3 – 65		
						clean PVC	<30	צינורות, פרופילים, מוטות (פוליוניל-כלוריד)	
						clean PVC	<65		
						clean PVC	3 – 30	לוחות PA (פוליאמיד)	
						clean PVC	3 – 65		
						clean PVC	<30	צינורות, פרופילים, מוטות (פוליאמיד)	
						clean PVC	<65		
						clean PVC	3 – 30	לוחות PS (פוליסטירין)	
						clean PVC	3 – 65		

פלסטיק





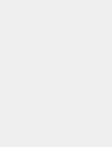
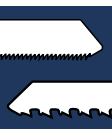

סוג החיתוך						קטגוריית המוצר והשימוש	עובי חיתוך מקסימלי מ"מ	סוג החומר
דק ועבה	זווית מדויקת	מעוקל, גס	מעוקל, עדין	ישר, גס	ישר, עדין			
						cleanPVC	<30	צינורות, פרופילים, מוטות PS (פוליסטירן)
						cleanPVC	<65	
						cleanPMMA	2 – 20	לוחות PMMA (פולימתיל-מטאקרילט)
						cleanCarbonFiber	<20	לוחות, פרופילים, מוטות CFC (סיבי פחמן)
						cleanCarbonFiber	<20	לוחות, פרופילים, מוטות GRP (פיברגלס)
						cleanSolidSurface	<65	
						cleanSolidSurface	<65	לוחות, פרופילים, קוריאן
						cleanSolidSurface	<65	לוחות, פרופילים, ואריקור

עץ ומתכת





















סוג החיתוך						קטגוריית המוצר והשימוש	עובי חיתוך מקסימלי מ"מ	סוג החומר
דק ועבה	זווית מדויקת	מעוקל, גס	מעוקל, עדין	ישר, גס	ישר, עדין			
						PROGRESSOR WoodMetal	<65	עץ בניין עם מסמרים
						PROGRESSOR WoodMetal	<65	עץ בניין
						PROGRESSOR WoodMetal	<65	צינורות, פרופילים, קורות
						PROGRESSOR WoodMetal	<65	אלומיניום
						PROGRESSOR WoodMetal	<65	פלקסיגלס/אפוקסי



מתכת

סוג החומר						סוג חיתוך מקסימלי מ"מ	קטגוריית המוצר והשימוש	סוג החיתוך		
										
דק ועבה	זווית מדויקת	מעוקל, גס	מעוקל, עדין	ישר, גס	ישר, עדין					
						T 118 G	basic Metal	0.5 – 1.5	לוחות מתכת	
						T 121 GF	speed Metal			
			T 218 A			T 118 A	basic Metal	1 – 3		
						T 121 AF	speed Metal			
						T 118 B	basic Metal	2.5 – 6		
						T 121 BF	speed Metal			
T 123 XF						T 123 XF	PROGRESSOR Metal	1.5 – 10		
			T 227 D			T 127 D	special Alu	3 – 15	לוחות מתכת מנוקבים או מחוררים	
						T 121 GF	speed Metal	0.5 – 1.5		
						T 118 AF	flexible Metal	1 – 3		
			T 118 EOF			T 121 AF	speed Metal			
						T 118 EOF	flexible Metal	1.5 – 4		
						T 118 BF	flexible Metal	2.5 – 6		
						T 121 BF	speed Metal		אלומיניום, מתכת אל ברזלית	
T 123 XF			T 227 D			T 127 D	special Alu	<30		
						T 123 XF	PROGRESSOR Metal			
						T 318 A	basic Metal	<65		
						T 318 B	basic Metal			
						T 318 AF	flexible Metal			
						T 318 BF	flexible Metal			
						T 321 AF	speed Metal			
						T 321 BF	speed Metal			
T 123 XF						T 123 XF	PROGRESSOR Metal	<30		
						T 318 A	basic Metal	<65	צינורות, פרופילים (סגורים)	
						T 318 B	basic Metal			
						T 318 AF	flexible Metal			
						T 318 BF	flexible Metal			
						T 321 AF	speed Metal			
						T 321 BF	speed Metal			
						T 318 AF	flexible Metal	<65		
						T 321 AF	speed Metal			
						T 118 GFS	basic Inox	0.5 – 1.5		
						T 118 AHM	special Inox	1.5 – 3		
						T 118 EFS	basic Inox	1.5 – 4		
						T 118 EHM	special Inox	2 – 5		
						T 318 AF	flexible Metal	<65	מתכת סנדוויץ (בידוד)	
						T 318 BF	flexible Metal			
						T 321 AF	speed Metal			
						T 718 BF	flexible Metal-Sandwich	<120		
T 1018 AFP						T 1018 AFP	precision MetalSandwich	<150		

יישומים מיוחדים

סוג החיתוך						קטגוריית המוצר והשימוש	עובי חיתוך מקסימלי מ"מ	סוג החומר
 דק ועבה	 זווית מדויקת	 מעוקל, גס	 מעוקל, עדין	 ישר, גס	 ישר, עדין			
				T 141 HM		special  FiberPlaster	5 – 50	 לוחות גבס
				T 341 HM		special  FiberPlaster	5 – 80	
				T 341 HM		special  FiberPlaster	<80	 איטונג
				T 141 HM		special  FiberPlaster	5 – 50	 לוחות צמנט (צמנט בורד)
				T 341 HM		special  FiberPlaster	5 – 80	
				T 150 RIFF		special  Ceramics	5 – 10	 קרמיקה
				T 130 RIFF		special  Ceramics	5 – 15	
				T 113 A		special  Soft-Material	<50	 קלקר
				T 313 AW		special  Soft-Material	<100	
				T 1013 AWP	T 1013 AWP	precision  SoftMaterial	<150	
				T 113 A		special  Soft-Material	<50	 קרטון, שטיחים, עור
				T 313 AW		special  Soft-Material	<100	
				T 1013 AWP	T 1013 AWP	precision  SoftMaterial	<150	
				T 113 A		special  Soft-Material	<50	 גומי
				T 313 AW		special  Soft-Material	<100	
				T 313 AW		special  Soft-Material	<100	 חומרי בידוד
				T 1013 AWP	T 1013 AWP	precision  SoftMaterial	<150	





כניסת T להחלפה מהירה

להבי מסור אנכי לעץ

הקנייה המשתלמת

להבי מסור אנכי - Basic for Wood

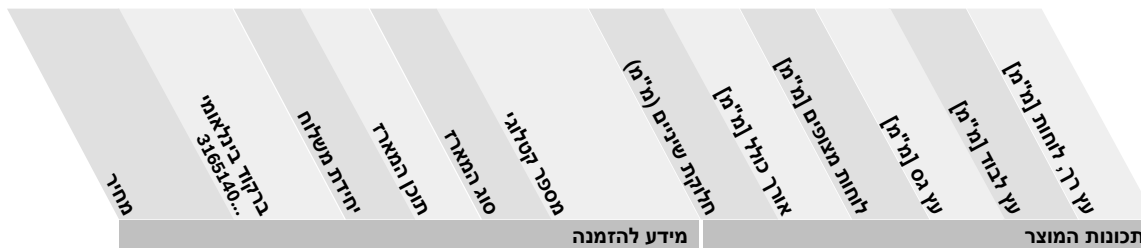

T 119 B

HCS, גלי, משונן
עץ רך (2 עד 15 מ"מ), עץ לבד, שבבית, סיבית

18,80	006835	10	5	C1b	2 608 630 037	1.9-2.3	92	-	-	2-15	2-15
-------	--------	----	---	-----	---------------	---------	----	---	---	------	------

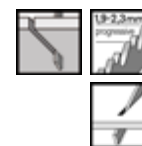

T 119 BO

HCS, גלי, משונן
עץ רך (2 עד 15 מ"מ), עץ לבד, שבבית, סיבית, מתאים במיוחד לחיתוכים עגולים

31,00	006941	10	5	C1b	2 608 630 310	2.0	83	-	-	2-15	2-15
-------	--------	----	---	-----	---------------	-----	----	---	---	------	------



T 111 C

HCS, שיניים מסוככות
עץ רך (4 עד 50 מ"מ), שבבית, עץ לבד סיבית, חיתוך מהיר

23,00	006811	10	5	C1b	2 608 630 033	3.0	100	-	-	4-50	4-50
-------	--------	----	---	-----	---------------	-----	-----	---	---	------	------



חיתוך מהיר

להבי מסור אנכי - Speed for Wood



T 144 D

HCS, שיניים מסוככות, מושחזות
עץ רך, שבבית, סיבית עץ לבד (5 עד 50 מ"מ)

31,50	006842	10	5	C1b	2 608 630 040	4-5.2	100	-	-	-	5-50
-------	--------	----	---	-----	---------------	-------	-----	---	---	---	------



T 344 D

HCS, שיניים מסוככות, מושחזות
עץ בניין עבה, עץ רך (5 עד 100 מ"מ), שבבית, עץ לבד, סיבית

29,00	070942	1	3	C1b	2 608 637 944	4.0	152	-	<100	-	5-100
-------	--------	---	---	-----	---------------	-----	-----	---	------	---	-------



חיתוך מהיר

להבי מסור אנכי - Speed for Wood

speed for Wood

T 744 D

HCS, שיניים מסוכסכות, מושחזות, עץ רך/לוחות, עץ בניין עבה, חומרי סנדוויץ'

66.00	348591	1	3	C1c	2 608 663 314	4.0	180	-	-	-	5-135
-------	--------	---	---	-----	---------------	-----	-----	---	---	---	-------

חיתוך נקי

להבי מסור אנכי - Clean for Wood

clean for Wood

T 101 AO

HCS, שיניים מושחזות, זווית גב מלוטשת, עץ רך, עץ לבד, לוחות מצופים (1.5 עד 15 מ"מ), מתאימים במיוחד לחיתוכים עגולים

48.00	006798	10	5	C1b	2 608 630 031	1.4	83	1.5-15	-	1.5-15	1.5-15
-------	--------	----	---	-----	---------------	-----	----	--------	---	--------	--------

T 101 B

HCS, שיניים מושחזות עם זווית גב, עץ רך, שבבית, סיבית עץ לבד (3 עד 30 מ"מ)

38.00	006781	10	5	C1b	2 608 630 030	2.7	100	-	-	-	3-30
-------	--------	----	---	-----	---------------	-----	-----	---	---	---	------

T 101 BR

HCS, שיניים מושחזות עם זווית גב, עץ רך, שבבית, סיבית (3 עד 30 מ"מ), לוחות מצופים, חיתוך נקי

42.00	012454	10	5	C1b	2 608 630 014	2.5	100	3-30	-	-	3-30
-------	--------	----	---	-----	---------------	-----	-----	------	---	---	------

T 101 D

HCS, שיניים מושחזות עם זווית גב, עץ רך, שבבית, סיבית עץ לבד (10 עד 45 מ"מ)

42.00	006804	10	5	C1b	2 608 630 032	4-5.2	100	-	-	-	10-45
-------	--------	----	---	-----	---------------	-------	-----	---	---	---	-------

T 301 CD

HCS, שיניים מושחזות עם זווית גב, עץ רך, שבבית, סיבית עץ לבד (10 עד 65 מ"מ)

43.00	016308	1	5	C1b	2 608 637 590	3.0	117	-	-	-	10-65
-------	--------	---	---	-----	---------------	-----	-----	---	---	---	-------

Extra-Clean for Wood חיתוך עדין ונקי במיוחד, משני הצדדים של העץ

תוצאות חיתוך מיטביות בזכות פונקציית חיתוך מקדים מובנית. אין צורך בליטוש פינות החומר לאחר החיתוך.

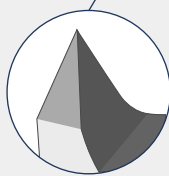

שיניים מחודדות: חיתוך נקי בחלק העליון
שיניים מחודדות בליטוש מדויק במיוחד עם זוויות ריווח אופטימליות לשחרור שבבים מהחתך בצדו העליון של העץ.

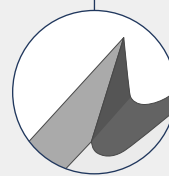

שן סכין: חיתוך נקי בחלק התחתון
שן חדה כתער בליטוש צולב חותכת את סיבי העץ מצדו התחתון של העץ כמו סכין מנתחים.

חיתוך נקי ביותר

להבי מסור אנכי לחיתוך נקי בעץ - Clean for Wood

מחיר	ברקוד	יחידת משלוח	תוכן המארז	סוג המארז	מספר קטלוגי	חלוקת שיניים [מ"מ]	מידע להזמנה	אורך כולל [מ"מ]	עץ רך לבוד [מ"מ]	עץ רך לוחות [מ"מ]	תכונות המוצר
------	-------	-------------	------------	-----------	-------------	--------------------	-------------	-----------------	------------------	-------------------	--------------



T 308 B



HCS, שיניים מושחזות עם זווית גב לעץ רך ועץ לבד

43.00	470285	10	5	C1b	2 608 663 751	2.2 XC	117	5-50	5-50
-------	--------	----	---	-----	---------------	--------	-----	------	------



T 308 BO



HCS, שיניים מושחזות עם זווית גב לעץ רך ועץ לבד, מתאים במיוחד לחיתוכים עגולים

64.00	535786	1	5	C1b	2 608 663 868	2.2 XC	117	5-50	5-50
-------	--------	---	---	-----	---------------	--------	-----	------	------

חיתוך בזווית מדויקת

להבי מסור אנכי Precision for Wood

precision for Wood

עץ רך, לוחות [מ"מ]
 עץ לבד (מ"מ)
 עץ גס (מ"מ)
 משטחי עבודה למטבח [מ"מ]
 אורך כולל [מ"מ]
 חליקת שיניים [מ"מ]
 מספר קטלוגי
 סוג המארז
 תוכן המארז
 יחידת משלוח
 בקוד בילאומי 3165140...
 מחיר

תכונות המוצר | מידע להזמנה



T 144 DP

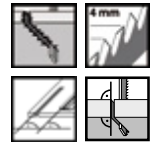

HCS, שיניים מסוכסכות, מושחזות עץ רך, שבבית, קורות, סיבית (5 עד 50 מ"מ), דלתות, משטחי עבודה למטבח (>50 מ"מ)

34.5	264181	10	5	C1b	2 608 633 A35	4.0	100	<50	-	-	5-50
------	--------	----	---	-----	---------------	-----	-----	-----	---	---	------

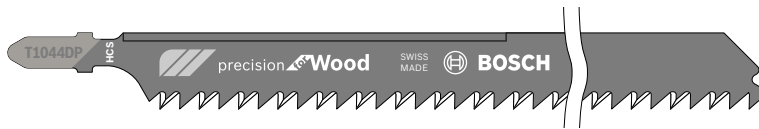

T 1044 DP



HCS, שיניים מסוכסכות, מושחזות עץ בניין עבה, עץ רך (5 עד 150 מ"מ), לבוד, סיבית, שבבית, קורות

195.00	623605	1	3	C1c	2 608 667 394	4.0	250	-	<150	-	5-150
--------	--------	---	---	-----	---------------	-----	-----	---	------	---	-------

חיתוך מהיר ונקי בעץ עבה או דק

להבי מסור אנכי Progressor for Wood

PROGRESSOR for Wood

עץ רך, לוחות [מ"מ]
 אורך כולל [מ"מ]
 חליקת שיניים [מ"מ]
 מספר קטלוגי
 סוג המארז
 תוכן המארז
 יחידת משלוח
 בקוד בילאומי 3165140...
 מחיר

תכונות המוצר | מידע להזמנה



T 234 X



HCS, שיניים מושחזות עם זווית גב עץ רך, שבבית, סיבית, קורות (3 עד 65 מ"מ)

44.00	169509	10	5	C1b	2 608 633 528	2-3	117				3-65
-------	--------	----	---	-----	---------------	-----	-----	--	--	--	------



כניסת T להחלפה מהירה

להבי מסור אנכי לעץ קשה

חיתוך מהיר

Speed for Hard Wood - להבי מסור אנכי



T 144 DF



BIM, שיניים מסוכסכות, מושחזות עץ קשה ורך (5 עד 50 מ"מ), עץ לבד לסוגיו, לוחות מצופים



70.00	009430	10	5	C1b	2 608 634 567	4-5.2	100	5-50	-	5-50
-------	--------	----	---	-----	---------------	-------	-----	------	---	------



T 344 DF



BIM, שיניים מסוכסכות, מושחזות עץ עבה קשה ורך (5 עד 100 מ"מ), עץ לבד לסוגיו, לוחות מצופים



85.00	091947	1	5	C1b	2 608 634 243	4.0	152	5-100	<100	5-100
-------	--------	---	---	-----	---------------	-----	-----	-------	------	-------

חיתוך נקי

Clean for Hard Wood - להבי מסור אנכי



T 101 BF



BIM, שיניים מושחזות עם זווית גב עץ קשה, לוחות למינציה, לוחות מצופים/HPL (3 עד 30 מ"מ)



82.00	091855	10	5	C1b	2 608 634 234	2.7	100	3-30	-	3-30
-------	--------	----	---	-----	---------------	-----	-----	------	---	------

* יחידת משלוח. יחידת משלוח מכילה מספר קבוע של מארזים. ההזמנות יסופקו ביחידות משלוח שלמות בלבד.

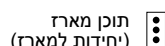

חיתוך נקי במיוחד

Clean for Wood - להבי מסור אנכי לחיתוך נקי בעץ - Clean for Wood

extra-clean HardWood

מידע להזמנה | תכונות המוצר



T 308 BF

BIM, שיניים מושחזות עם זווית גב לעץ קשה

92.00	470322	10	5	C1b	2 608 636 569	2.2 XC 117	5-50	5-50	5-50	5-50	<50	5-50
-------	--------	----	---	-----	---------------	------------	------	------	------	------	-----	------

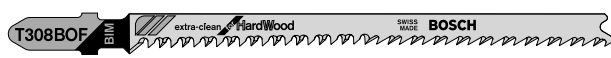

T 308 BOF

BIM, שיניים מושחזות עם זווית גב לעץ קשה, מתאים במיוחד לחיתוכים עגולים

128.00	535816	1	5	C1b	2 608 636 640	2.2 XC 117	5-50	5-50	5-50	5-50	<50	5-50
--------	--------	---	---	-----	---------------	------------	------	------	------	------	-----	------



חיתוך נקי ומדויק משני הצדדים

להבי מסור אנכי - Special for Laminate

special for Laminate

מידע להזמנה | תכונות המוצר



T 101 BIF

BIM, שיניים מושחזות עם זווית גב לוחות למינציה (1.5 עד 15 מ"מ), לוחות מצופי פלסטיק/HPL (1.5 עד 15 מ"מ), דיקטים (1.5 עד 15 מ"מ)

65.00	393416	10	5	C1b	2 608 636 431	1.7	83	1.5-15	1.5-15	1.5-15		
-------	--------	----	---	-----	---------------	-----	----	--------	--------	--------	--	--



T 101 AOF

BIM, שיניים מושחזות עם זווית גב לוחות למינציה (1.5 עד 15 מ"מ), לוחות מצופי פלסטיק/HPL (1.5 עד 15 מ"מ), דיקטים (1.5 עד 15 מ"מ)

80.00	393423	10	3	C1b	2 608 636 432	1.4	83	1.5-15	1.5-15	1.5-15		
-------	--------	----	---	-----	---------------	-----	----	--------	--------	--------	--	--



* יחידת משלוח. יחידת משלוח מכילה מספר קבוע של מארזים. ההזמנות יסופקו ביחידות משלוח שלמות בלבד.



כניסת T להחלפה מהירה

להבי מסור אנכי לעץ ולמתכת

אוניברסאלי, חיתוך מהיר בחומר עבה או דק

להבי מסור אנכי - Progressor for Wood and Metal

PROGRESSOR for Wood & Metal

עץ לבנין עם מסורים [מ"מ] | עץ גס [מ"מ] | פיברגלאס/אפוקסי [מ"מ] | לוחות מתכת צינורות פרופילים [מ"מ] | אלומיניום [מ"מ] | אורן כולל [מ"מ] | חלקות שיניים [מ"מ] | מספר קטלוגי | סוג המארז | תוכן המארז | יחידת משלוח | בקוד בילאומי 3165140... | מחיר

מידע להזמנה | תכונות המוצר



T 345 XF



BIM, שיניים מסוככות עץ בניין עם מסמרים (>65 מ"מ), פלסטיק, לוחות מתכת, צינורות/פרופילים, אלומיניום (קוטר 3 עד 10 מ"מ)



75.00	128025	10	5	C1b	2 608 634 994	2.4-5	132	3-10	3-10	3-10	<65	<65
-------	--------	----	---	-----	---------------	-------	-----	------	------	------	-----	-----



כניסת T להחלפה מהירה

להבי מסור אנכי למתכת

הקנייה המשתלמת

להבי מסור אנכי - Basic for Metal

basic for Metal

לוחות מתכת [מ"מ] | צינורות פרופילים: סגורים [מ"מ] | אלומיניום [מ"מ] | אורן כולל [מ"מ] | חלקות שיניים [מ"מ] | מספר קטלוגי | סוג המארז | תוכן המארז | יחידת משלוח | בקוד בילאומי 3107316... | מחיר

מידע להזמנה | תכונות המוצר



T 118 G



HSS, גלי, משוון לוחות מתכת דקים מאוד (0.5 עד 1.5 מ"מ)

29.00	007283	10	5	C1b	2 608 631 012	0.7	92	-	-	-	0.5-1.5
-------	--------	----	---	-----	---------------	-----	----	---	---	---	---------



T 118 A



HSS, גלי, משוון לוחות מתכת דקים (1 עד 3 מ"מ)

33.50	007290	10	5	C1b	2 608 631 013	1.1-1.5	92	-	-	-	1-3
-------	--------	----	---	-----	---------------	---------	----	---	---	---	-----



T 318 A



HSS, גלי, משוון לוחות מתכת דקים (1 עד 3 מ"מ), צינורות + פרופילים, אלומיניום (קוטר >65 מ"מ)

55.00	007375	1	5	C1b	2 608 631 319	1.2	132	<65	<65	<65	1-3
-------	--------	---	---	-----	---------------	-----	-----	-----	-----	-----	-----

הקנייה המשתלמת

להבי מסור אנכי - Basic for Metal

basic for Metal

לוחות מתכת [מ"מ] צינורות פרופילים: סגורים
 אורך כולל [מ"מ] אלומיניום [מ"מ]
 חלוקת שיניים [מ"מ] אורך כולל [מ"מ]
 מספר קטלוגי סוג המארז תוכן המארז יחידת משלוח בקוד בינלאומי 3265140... מחיר

T 118 B



HSS, גלי, משוון
לוחות מתכת בעובי בינוני (2.5 עד 6 מ"מ)

29,00	007306	10	5	C1b	2 608 631 014	1.9-2.3	92	-	-	-	2.5-6
-------	--------	----	---	-----	---------------	---------	----	---	---	---	-------

T 318 B



HSS, גלי, משוון
לוחות מתכת בעובי בינוני (2.5 עד 6 מ"מ), צינורות + פרופילים, כולל אלומיניום (קוטר >65 מ"מ), חיתוך בזווית מדייקת

55,00	007382	1	5	C1b	2 608 631 404	2.0	132	<65	<65	<65	2.5-6
-------	--------	---	---	-----	---------------	-----	-----	-----	-----	-----	-------

עמיד בפני שבירה ואורך חיים גבוה

להבי מסור אנכי - Flexible for Metal

flexible for Metal

לוחות מתכת-לוחות מתכת מחוררת [מ"מ] צינורות פרופילים: סגורים
 חומרי סנדוויץ' [מ"מ] אלומיניום [מ"מ]
 פיברגלאס/אפוקסי [מ"מ] אורך כולל [מ"מ]
 חלוקת שיניים [מ"מ] מספר קטלוגי סוג המארז תוכן המארז יחידת משלוח בקוד בינלאומי 3265140... מחיר

T 118 AF



BIM, גלי, משוון
לוחות מתכת דקים, לוחות מתכת מחוררים (1 עד 3 מ"מ)

54,00	007627	10	5	C1b	2 608 634 505	1.1-1.5	92	-	-	-	1-3
-------	--------	----	---	-----	---------------	---------	----	---	---	---	-----

T 318 AF



BIM, גלי, משוון
לוחות מתכת, לוחות מתכת מחוררים דקים (1 עד 3 מ"מ), חומרי סנדוויץ' (>65 מ"מ), צינורות ופרופילים פתוחים, כולל אלומיניום (קוטר >65 מ"מ), פלקסיגלאס/אפוקסי (>65 מ"מ)

94,00	091923	1	5	C1b	2 608 634 241	1.1	132	<65	<65	<65	<65	1-3
-------	--------	---	---	-----	---------------	-----	-----	-----	-----	-----	-----	-----

T 118 EOF



BIM, גלי, משוון
לוחות מתכת דקים, לוחות מתכת מחוררים (1.5 עד 4 מ"מ), מתאים במיוחד לחיתוכים עגולים

71,00	091893	1	5	C1b	2 608 634 237	1.5	83	-	-	-	1.5-4
-------	--------	---	---	-----	---------------	-----	----	---	---	---	-------

עמיד בפני שבירה ואורך חיים גבוה

להבי מסור אנכי - Flexible for Metal

flexible Metal

לוחות מתכת לוחות מתכת מחוררת [מ"מ] צינורות פרופילים: סגורים [מ"מ] צינורות פרופילים: פתוחים [מ"מ] אלומיניום [מ"מ] חומרי סנדוויץ' [מ"מ] פיברגלאס/אפוקסי [מ"מ] אורך כולל [מ"מ] חליקת שיניים [מ"מ]

מספר קטלוגי סוג המארז תוכן המארז יחידת משלוח בקוד בילאומי 3265140... מחיר

תכונות המוצר מידע להזמנה



T 118 BF



BIM, גלי, משונן לוחות מתכת בעובי בינוני, לוחות מתכת מחוררים (2.5 עד 6 מ"מ)

61,00	007603	10	5	C1b	2 608 634 503	1.9-2.3	92	-	-	-	-	-	2.5-6
-------	--------	----	---	-----	---------------	---------	----	---	---	---	---	---	-------



T 318 BF



BIM, שיניים מסוככות, משונן לוחות מתכת, לוחות מתכת מחוררים בעובי בינוני (2.5 עד 6 מ"מ), חומרי סנדוויץ' (>65 מ"מ), צינורות ופרופילים, כולל אלומיניום (קוטר >65 מ"מ), פלקסיגלאס/אפוקסי (>65 מ"מ)

77,00	091930	1	5	C1b	2 608 634 242	1.8	132	<65	<65	<65	<65	<65	2.5-6
-------	--------	---	---	-----	---------------	-----	-----	-----	-----	-----	-----	-----	-------

עמיד בפני שבירה ואורך חיים גבוה

להבי מסור אנכי - Flexible for Metal-Sandwich

flexible Metal-Sandwich

לוחות מתכת לוחות מתכת מחוררת [מ"מ] צינורות פרופילים: סגורים [מ"מ] צינורות פרופילים: פתוחים [מ"מ] אלומיניום [מ"מ] חומרי סנדוויץ' [מ"מ] פיברגלאס/אפוקסי [מ"מ] אורך כולל [מ"מ] חליקת שיניים [מ"מ]

מספר קטלוגי סוג המארז תוכן המארז יחידת משלוח בקוד בילאומי 3265140... מחיר

תכונות המוצר מידע להזמנה

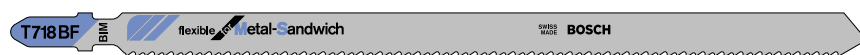

T 718 BF



BIM, גלי, משונן חומר סנדוויץ' (>120 מ"מ)

77,00	309042	1	3	C1b	2 608 636 335	2.0	180	<120					
-------	--------	---	---	-----	---------------	-----	-----	------	--	--	--	--	--

להבי מסור אנכי Precision for Metal-Sandwich

precision MetalSandwich

לוחות מתכת לוחות מתכת מחוררת [מ"מ] צינורות פרופילים: סגורים [מ"מ] צינורות פרופילים: פתוחים [מ"מ] אלומיניום [מ"מ] חומרי סנדוויץ' [מ"מ] פיברגלאס/אפוקסי [מ"מ] אורך כולל [מ"מ] חליקת שיניים [מ"מ]

מספר קטלוגי סוג המארז תוכן המארז יחידת משלוח בקוד בילאומי 3265140... מחיר

תכונות המוצר מידע להזמנה



T 1018 AFP



BIM, גלי, משונן חומר סנדוויץ' (>150 מ"מ)

228,00	704892	1	3	C1c	2 608 636 793	1.1	250	<150					
--------	--------	---	---	-----	---------------	-----	-----	------	--	--	--	--	--

חיתוך מהיר בחומר עבה או דק

להבי מסור אנכי - Progressor for Metal

PROGRESSOR for Metal

לוחות מתכת [מ"מ] צינורות פרופילים סגורים אלומיניום [מ"מ] אורך כולל [מ"מ] חלוקת שיניים [מ"מ] מספר קטלוגי סוג המארז תוכן המארז יחידת משלוח בקוד בינלאומי 3165140... מחיר

תכונות המוצר | מידע להזמנה



T 123 XF

BIM, שיניים מסוככות לוחות מתכת דקים עד עבים (1.5 עד 10 מ"מ), צינורות + פרופילים, אלומיניום (קוטר >30 מ"מ)

46,00	128056	10	5	C1b	2 608 638 473	1.2-2.6	100	<30	<30	1.5-10
-------	--------	----	---	-----	---------------	---------	-----	-----	-----	--------

הקנייה המשתלמת

להבי מסור אנכי - Basic for Inox

basic for Inox

לוחות נירוסטה Inox לוחות Inox מתחרים אורך כולל [מ"מ] חלוקת שיניים [מ"מ] מספר קטלוגי סוג המארז תוכן המארז יחידת משלוח בקוד בינלאומי 3165140... מחיר

תכונות המוצר | מידע להזמנה



T 118 GFS

BIM, גלי, משוּן נירוסטה / Inox

40,00	451840	10	5	C1b	2 608 636 496	0.8	83	0.5-1.5	0.5-1.5
-------	--------	----	---	-----	---------------	-----	----	---------	---------



T 118 EFS

BIM, גלי, משוּן נירוסטה / Inox

40,00	451857	10	5	C1b	2 608 636 497	1.4	83	1.5-4	1.5-4
-------	--------	----	---	-----	---------------	-----	----	-------	-------

אלומיניום ומתכות אל ברזליות

להבי מסור אנכי - Special for Alu

special for Alu

לוחות מתכת [מ"מ] אלומיניום [מ"מ] פיברגלאס/אפוקסי [מ"מ] אורך כולל [מ"מ] חלוקת שיניים [מ"מ] מספר קטלוגי סוג המארז תוכן המארז יחידת משלוח בקוד בינלאומי 3165140... מחיר

תכונות המוצר | מידע להזמנה



T 127 D

HSS, שיניים מסוככות לוחות מתכת דקים עד עבים (3 עד 15 מ"מ), צינורות ופרופילים (קוטר >30 מ"מ)

37,00	007313	10	5	C1b	2 608 631 017	3.0	100	<30	<30	3-15
-------	--------	----	---	-----	---------------	-----	-----	-----	-----	------

חדש! חיתוך נקי בפוליפרופילן



מבנה הלהב והשיניים מותאמים באופן מיטבי לחיתוך פלסטיק

- ◀ לניסור קל ונקי של פוליפרופילן וחומרים תרמופלסטיים רכים אחרים
- ◀ ללא התכה
- ◀ ללא צורך בהלחמה

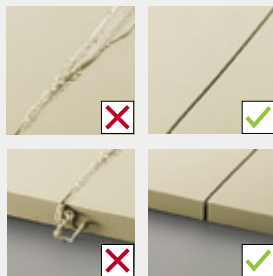

מבנה שיניים ייחודי

- ◀ מונע היווצרות שבבים
- ◀ למראה נקי וחלק של קו החיתוך בסיום העבודה

להבי מסור אנכי Clean for PP

clean PP

מחיר	ברקוד בינלאומי 3165140...	יחידת משלוח	תוכן המארז	סוג המארז	מספר קטלוגי	מידע להזמנה	תכונות המוצר
							לוחות פוליפרופילן [מ"מ] צינורות פרופילים, מסות פוליפרופילן [מ"מ] לוחות פוליאתילן, מסות פוליאתילן [מ"מ] אורך כולל [מ"מ] חלוקת שיניים [מ"מ]



T 102 D



HCS, שיניים מושחזות עם זווית גב חיתוך נקי בלוחות, פרופילים, צינורות פוליפרופילן ופוליאתילן.

55,00	691475	10	3	C1b	2 608 667 443	4.0	100	<30	5-30	<30	5-30
76,00	691482	10	5	C1b	2 608 667 444						

להבי מסור אנכי Clean for PVC

clean **PVC**

מחיר	בדקוד בקלאומי 3165140...	יחידת משלוח	תוכן המארז	סוג המארז	מספר קטלוגי	חלוקת שיניים [מ"מ]	אורך כולל [מ"מ]	צינורות פולימרים, מוטות פוליסטרין [מ"מ]	צינורות פוליסטרין, מוטות PA [מ"מ]	צינורות פוליאמיד, מוטות PVC [מ"מ]	צינורות פרופילים, מוטות PVC [מ"מ]	לוחות PVC [מ"מ]
מידע להזמנה						תכונות המוצר						



T 102 H

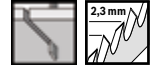

HCS, שיניים מושחזות עם זווית גב חיתוך נקי בלוחות, פרופילים וצינורות מ-PVC, PA, פוליסטרין.



76,00	691505	10	5	C1b	2 608 667 446	2.3	100	<30	3-30	<30	3-30	<30	3-30
-------	--------	----	---	-----	---------------	-----	-----	-----	------	-----	------	-----	------



T 302 H



HCS, שיניים מושחזות עם זווית גב חיתוך נקי בצינורות ופרופילים מ-PVC, פוליאמיד, פוליסטרין.



81,00	691512	10	3	C1b	2 608 667 447	2.3	132	<65	3-65	<65	3-65	<65	3-65
123,00	691529	10	5	C1b	2 608 667 448								

להבי מסור אנכי Clean for PMMA

clean **PMMA**

מחיר	בדקוד בקלאומי 3165140...	יחידת משלוח	תוכן המארז	סוג המארז	מספר קטלוגי	חלוקת שיניים [מ"מ]	אורך כולל [מ"מ]	זכוכית אקרילית PMMA
מידע להזמנה						תכונות המוצר		



T 102 BF



BIM, שיניים מסוכסכות, צדי שיניים מושחזים חיתוך נקי בזכוכית אקרילית PMMA.



67,00	691581	10	3	C1b	2 608 636 780	1.8		92	2-20
99,00	691598	10	5	C1b	2 608 636 781				

להבי מסור אנכי Clean for CarbonFiber

clean CarbonFiber

מחיר	בדקו בינלאומי 3265140...	יחידת משלוח	תוכן המארז	סוג המארז	מספר קטלוגי	חלוקת שיניים [מ"מ]	אורך כולל [מ"מ]	לוחות פרופילים מסות פברגלס [מ"מ]	לוחות פרופילים מסות CFC [מ"מ]	תכונות המוצר
------	-----------------------------	-------------	------------	-----------	-------------	--------------------	-----------------	----------------------------------	-------------------------------	--------------



T 108 BHM

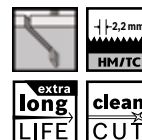

שיני וידיה מושחזות חיתוך נקי בלוחות, פרופילים וצינורות פלסטיק, פיברגלאס.

201,00	691536	1	3	C1b	2 608 667 449	2.2	92	<20	<20
--------	--------	---	---	-----	---------------	-----	----	-----	-----

להבי מסור אנכי Clean for SolidSurface

clean SolidSurface

מחיר	בדקו בינלאומי 3265140...	יחידת משלוח	תוכן המארז	סוג המארז	מספר קטלוגי	חלוקת שיניים [מ"מ]	אורך כולל [מ"מ]	לוחות פרופילים מסות קוריאן [מ"מ]	לוחות פרופילים מסות אריקור [מ"מ]	לוחות פרופילים מסות פברגלס [מ"מ]	תכונות המוצר
------	-----------------------------	-------------	------------	-----------	-------------	--------------------	-----------------	----------------------------------	----------------------------------	----------------------------------	--------------

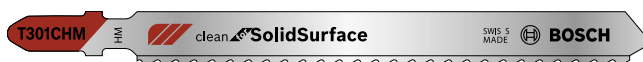

T 301 CHM

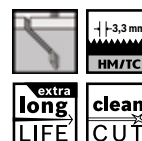

שיני וידיה מושחזות חיתוך נקי של משטחי קוריאן, בפלסטיק, בלוחות, צינורות ופרופילים מפיברגלס.

330,00	691543	1	3	C1b	2 608 667 450	3.3	117	<65	<65	<65
--------	--------	---	---	-----	---------------	-----	-----	-----	-----	-----

להבי מסור אנכי Clean for HPL

clean HPL

מחיר	בדקו בינלאומי 3265140...	יחידת משלוח	תוכן המארז	סוג המארז	מספר קטלוגי	חלוקת שיניים [מ"מ]	אורך כולל [מ"מ]	תכונות המוצר		
------	-----------------------------	-------------	------------	-----------	-------------	--------------------	-----------------	--------------	--	--



T128BHM

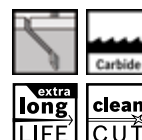

שיני וידיה מושחזות לחיתוך נקי בלמינציה מחוזקת לפרקטים (HPL)

139,00	846639	1	3	C1b	2 608 667 563	1.8	92			
--------	--------	---	---	-----	---------------	-----	----	--	--	--



להבי מסור אנכי לשימושים מיוחדים

נירוסטה

להבי מסור אנכי - Special for Inox
endurance **StainlessSteel**

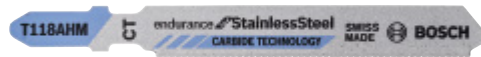
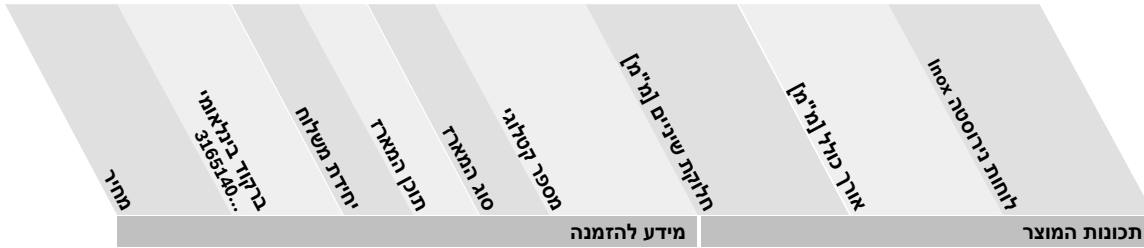

T 118 AHM

מצופה וידיה מלוטש לוחות נירוסטה (Inox) דקים (1.5 עד 3 מ"מ)

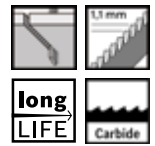

175,00	017749	1	3	C1b	2 608 630 663	1.1	83	1.5-3
--------	--------	---	---	-----	---------------	-----	----	-------



T 118 EHM

מצופה וידיה, מלוטש לוחות פלדת אל-חלד (Inox) בעובי בינוני (2 עד 5 מ"מ)

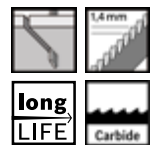

175,00	017756	1	3	C1b	2 608 630 665	1.4	83	2-5
--------	--------	---	---	-----	---------------	-----	----	-----

חומרי מלט וחומרים סיביים

להבי מסור אנכי - Special for Fiber and Plaster

special **FiberPlaster**

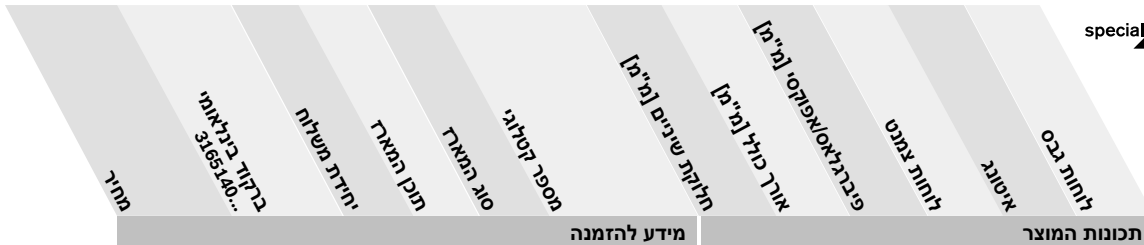

T 141 HM

מצופה וידיה שיניים מסוכסכות פלקסיגלאס/אפוקסי (5 עד 20 מ"מ), לוחות גבס, לוחות צמנט (5 עד 50 מ"מ)

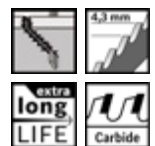

257,00	109758	1	3	C1b	2 608 633 175	4.3	100	5-20	5-50	-	5-50
--------	--------	---	---	-----	---------------	-----	-----	------	------	---	------



T 341 HM

מצופה וידיה, שיניים מסוכסכות פיברגלאס/אפוקסי (5 עד 50 מ"מ), לוחות גבס, לוחות פיבר-צמנט (>80 מ"מ)



374,00	109765	1	3	C1b	2 608 633 176	4.3	132	5-50	5-80	<80	5-80
--------	--------	---	---	-----	---------------	-----	-----	------	------	-----	------

קרמיקה

להבי מסור אנכי - Special for Ceramics

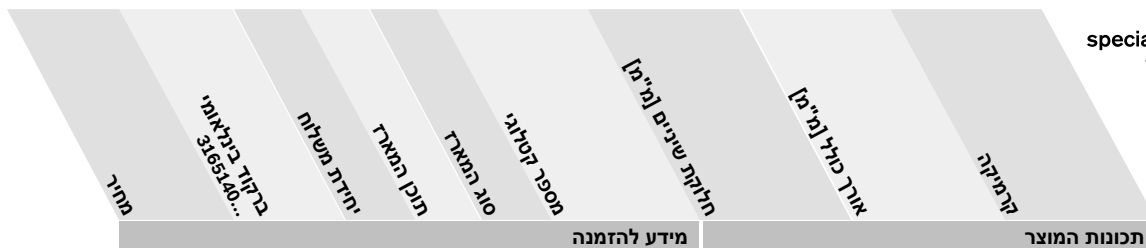

תכונות המוצר



T 130 RF



מצופה וידיה גרעין 30 קרמיקה, ברזל יצוק (5 עד 15 מ"מ), חיתוך גס

83,00	035286	1	3	C1b	2 608 633 104	-	83	5-15
-------	--------	---	---	-----	---------------	---	----	------



T 150 RF

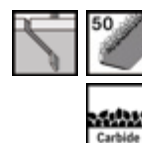

מצופה וידיה, גרעין 50 קרמיקה, ברזל יצוק (5 עד 10 מ"מ), חיתוך נקי

89,00	035293	1	3	C1b	2 608 633 105	-	83	5-10
-------	--------	---	---	-----	---------------	---	----	------

פרספקס

להבי מסור אנכי - Clean for PC

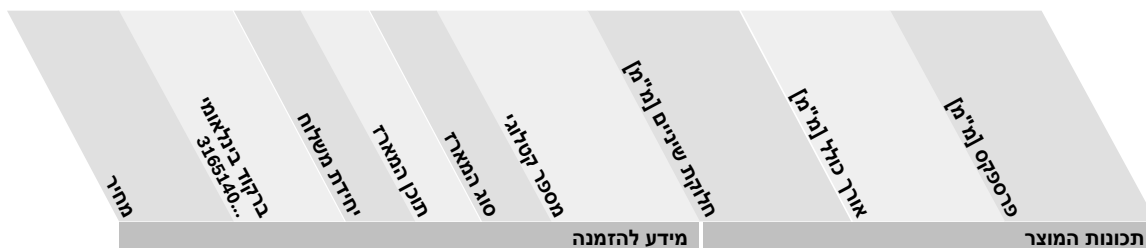

תכונות המוצר



T 101 A



HSS, שיניים מלוטשות עם זווית גב פרספקס, פוליקרבוט (2 עד 20 מ"מ)

69,00	007276	1	5	C1b	2 608 631 010	2.0	100	2-20
-------	--------	---	---	-----	---------------	-----	-----	------

חומרים רכים

להבי מסור אנכי - Special for Soft-Material



תכונות המוצר



T 113 A



HCS, להב סכין קרטון, קלקר, שטיחים, עור, גומי (>50 מ"מ)

95,00	035323	1	3	C1b	2 608 635 177	-	100	<50	<50	<50
-------	--------	---	---	-----	---------------	---	-----	-----	-----	-----

חומרים רכים

להבי מסור אנכי - Special for Soft Material

special Soft-Material

תכונות המוצר

מחיר

בקדקו בגלאומי 3165140...

יחידת משלוח

תוכן המארז

סוג המארז

מספר קטלוגי

חלוקת שיניים [מ"מ]

אורך כולל [מ"מ]

קרטון, שטחים, עור [מ"מ]

גומי [מ"מ]

מידע להזמנה

T 313 AW



HCS, סכין, ליטוש גלי קרטון, קלקר, שטיחים, עור, גומי (>100 מ"מ)

133,00	045926	1	3	C1b	2 608 635 187	-	152	<100	<100	<100
--------	--------	---	---	-----	---------------	---	-----	------	------	------

להבי מסור אנכי Precision for Soft Material

precision SoftMaterial

תכונות המוצר

מחיר

בקדקו בגלאומי 3165140...

יחידת משלוח

תוכן המארז

סוג המארז

מספר קטלוגי

חלוקת שיניים [מ"מ]

אורך כולל [מ"מ]

קרטון [מ"מ]

קלקר, בידוד סיבים [מ"מ]

מידע להזמנה

T 1013 AWP

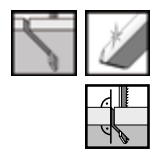

HCS, סכין, ליטוש גלי מיוחד לחומרי בידוד סיביים

219,00	623629	1	3	C1c	2 608 667 396	12.0	250	<160	<160	<160
--------	--------	---	---	-----	---------------	------	-----	------	------	------

* יחידת משלוח. יחידת משלוח מכילה מספר קבוע של מארזים. ההזמנות יסופקו ביחידות משלוח שלמות בלבד.

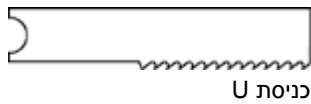

להבי מסור אנכי לעץ

הקנייה המשתלמת

להבי מסור אנכי - Basic for Wood



עץ לבד (דיקט) | עץ רך: לוחות [מ"מ] | אורך כולל [מ"מ] | חלקות שיניים [מ"מ] | מספר קטלוגי | סוג המארז | תוכן המארז | יחידת משלוח | בקוד בילאומי 3165140... | מחיר

מידע להזמנה | תכונות המוצר



U 111 C



HCS, שיניים מסוכסכות, עץ רך, שבבית, סיבית ועץ לבוד (4 עד 50 מ"מ)

14.5	007009	1	3	C1b	2 608 630 566	3.0	92	4-50	4-50
------	--------	---	---	-----	---------------	-----	----	------	------

חיתוך מהיר

להבי מסור אנכי - Speed for Wood



U 144 D

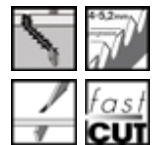

HCS, שיניים מסוכסכות, מלוטש, עץ רך, שבבית, סיבית ועץ לבוד (5 עד 50 מ"מ)

20,00	007023	1	3	C1b	2 608 630 568	4-5.2	100	5-50	5-50
-------	--------	---	---	-----	---------------	-------	-----	------	------

חיתוך נקי

להבי מסור אנכי - Clean for Wood



עץ לבד (דיקט) | עץ רך: לוחות [מ"מ] | לוחות מאופים [מ"מ] | אורך כולל [מ"מ] | חלקות שיניים [מ"מ] | מספר קטלוגי | סוג המארז | תוכן המארז | יחידת משלוח | בקוד בילאומי 0075916 3165140... | מחיר

מידע להזמנה | תכונות המוצר



U 101 B



HCS, שיניים מלוטשות עם זווית גב, עץ רך, שבבית, עץ לבוד, סיבית (3 עד 30 מ"מ), פלסטיק (3 עד 30 מ"מ)

21,00	006996	1	3	C1b	2 608 630 565	2.7	100	-	3-30	3-30	-
-------	--------	---	---	-----	---------------	-----	-----	---	------	------	---

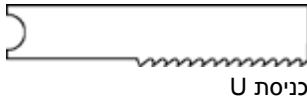

להבי מסור אנכי למתכת

הקנייה המשתלמת

להבי מסור אנכי - Basic for Metal

basic for Metal

מחיר | בקוד בנלאומי 3165140... | יחידת משלוח | תוכן המארז | סג. המארז | מספר קטלוגי | חלוקת שיניים [מ"מ] | אורך כולל [מ"מ] | לוחות מתכת [מ"מ] | תכונות המוצר | מידע להזמנה

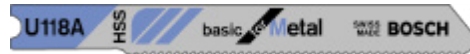

U 118 A



HSS, גלי, משוון
לוחות מתכת דקים (1 עד 3 מ"מ)

18,00	007412	1	3	C1b	2 608 631 511	1.1-1.5	80	1-3
-------	--------	---	---	-----	---------------	---------	----	-----



U 118 B



HSS, גלי, משוון
לוחות מתכת בעובי בינוני (2.5 עד 6 מ"מ)

21,5	014076	1	3	C1b	2 608 631 771	1.9-2.3	80	2.5-6
------	--------	---	---	-----	---------------	---------	----	-------

חיתוך מהיר בחומר עבה או דק

להבי מסור אנכי - Progressor for Metal

PROGRESSOR for Metal

מחיר | בקוד בנלאומי 3165140... | יחידת משלוח | תוכן המארז | סג. המארז | מספר קטלוגי | חלוקת שיניים [מ"מ] | אורך כולל [מ"מ] | אלומיניום [מ"מ] | צינורות פרופילים: סגורים [מ"מ] | לוחות מתכת [מ"מ] | תכונות המוצר | מידע להזמנה



U 123 XF



BIM, שיניים מסוכסכות
לוחות מתכת דקים עד עבים (1.5 עד 10 מ"מ), צינורות + פרופילים, כולל אלומיניום (קוטר > 30 מ"מ)

38,00	156677	1	3	C1b	2 608 638 497	1.2-2.6	92	<30 <30 1.5-10
-------	--------	---	---	-----	---------------	---------	----	----------------

סט להבים למסור אנכי

סט להבים למסור אנכי 3 חלקים (כניסת T להחלפה מהירה)

מחיר	ברקוד בינלאומי 3165140...	יחידת משלוח	תוכן המארז	סוג המארז	מספר קטלוגי	מידע להזמנה	תכולת הערכה	תכונות המוצר
------	------------------------------	-------------	------------	-----------	-------------	-------------	-------------	--------------

ערכת להבים למסור אנכי 3 יחידות לעץ, לפלסטיק ולמתכת.

20,50	390989	1	1 1 1	C1b	2 609 256 741	T 111 C Basic for Wood T 244 D Speed for Wood T 118 B Basic for Metal
-------	--------	---	-------------	-----	---------------	---



ערכת להבים למסור אנכי 3 יחידות לעץ ומתכת

38,00	391009	1	1 1 1	C1b	2 609 256 743	T 345 XF - Progressor for Wood & Metal T 123 X - Progressor for Metal T 234 X - Progressor for Wood
-------	--------	---	-------------	-----	---------------	---

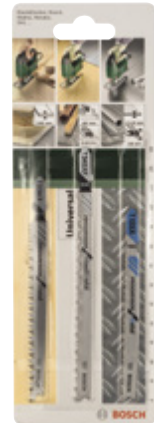

אביזרים למסורים אנכיים

מגן שבבים למסור אנכי

מגן מפני שבבים במהלך העבודה. חיבור פשוט ללוח הבסיס של המסור. הערה נוספת: מומלץ לנסר במקביל או באלכסון לכיוון הסיבים.

מחיר	מספר קטלוגי	סוג המארז	תוכן המארז	יחידת משלוח	ברקוד בילאומי 3165140...	מידע להזמנה	תכונות המוצר
							מגן שבבים מתאים ל- GST 80 Professional ; GST 75 BE ; GST 18 V ; GST 14.4 V ; PST 1000 CE ; PST 900 PEL ; PST 800 PEL ; PST 700 PE ; PST 680 EL ; PST 680 E
20,50	006651	5	5	C1d		2 607 010 079	
							מגן שבבים מתאים ל- GST 135 CE Professional ; GST 135 BCE ; GST 120 E ; GST 120 BCE
15,00	356732	5	5	C1d		2 607 010 305	
							מגן שבבים מתאים ל- GST 150 CE Professional ; GST 150 BCE
27,50	516297	5	5	P1d		2 601 016 096	



שמן קירור אוניברסלי

שימוש בשמן קירור אוניברסלי מגביר את מהירות החיתוך ושומר על חיי הלהב.

מחיר	מספר קטלוגי	סוג המארז	תוכן המארז	יחידת משלוח	ברקוד בילאומי	מידע להזמנה	תכונות המוצר
							שמן קירור אוניברסלי שימוש בשמן קירור אוניברסלי מגדיל משמעותית את אורך חיי הלהב
49,90	271240	1	1	M0b		2 607 001 409	



איכות ללא פשרות: מגוון להבי מסור חרב של Bosch

בחירת להב מסור החרב המתאים, משפיע ביותר על איכות החיתוך. יש לקחת בחשבון את סוג החומר שחותכים ואת איכות החיתוך הנדרשת. כדי להקל על הבחירה, פיתחה Bosch את מבחר הלהבים למסורי חרב לפי קריטריונים של שימוש: הצבע ושם המוצר מציינים את תחום השימוש וסמלים גרפיים מספקים מידע לגבי תכונות של כל להב. בעמודים הבאים תוכלו לבחור את הלהב הנכון לשימוש הדרוש.



אפור - לעץ קשה ורך

שם המוצר, מתאר את השימוש	תכונות המוצר	חומר הגלם ועיצוב הלהב
basic  Wood	הקנייה המשתלמת	HCS, משונן
PROGRESSOR  Wood	חיתוך מהיר בחומר עבה או דק	HCS, מושחז
top  Wood	מהיר ויעיל	HCS, מושחז

כחול - למתכת

שם המוצר, מתאר את השימוש	תכונות המוצר	חומר הגלם ועיצוב הלהב
basic  Metal	הקנייה המשתלמת	BIM, משונן
flexible  Metal	עמיד בפני שבירה, אורך חיים גבוה	BIM, משונן
PROGRESSOR  Metal	חיתוך מהיר בחומר עבה או דק	BIM, משונן
heavy  Metal	עמידות גבוהה ודיוק	BIM, משונן
endurance  heavy Metal	אורך חיים גבוה ביותר	BIM, Micro Edge Geometry
endurance  Cast Iron	לצינורות פלדה יצוקה	מצופה יהלום

לבן - לעץ ולמתכת

שם המוצר, מתאר את השימוש	תכונות המוצר	חומר הגלם ועיצוב הלהב
flexible  Wood+Metal	עמיד בפני שבירה, אורך חיים גבוה	BIM, משונן
PROGRESSOR  Wood and Metal	חיתוך מהיר בחומר עבה או דק	BIM, משונן
heavy  Wood and Metal	עמידות גבוהה ודיוק	BIM, משונן

שחור - ליישומים מיוחדים

שם המוצר, מתאר את השימוש	תכונות המוצר	חומר הגלם ועיצוב הלהב
special  Plaster	לגבס	BIM, משונן
special  Ice	לחומרים קפואים	נירוסטה, משונן
special  Inox	נירוסטה	ידיה, מושחז
special  Fiber Plaster	לוחות צמנט וחומרים שוחקים	ידיה, מושחז
special  Cast Brick	לצינורות פלדה יצוקה, לבנים אדומות	ידיה, RIFF
special  Soft-Material	לחומרים רכים	HCS, סכין
special  Brick	לבנים, איטונג ורעפים	מצופה ידיה
clean  Fiber Insulation	לחומרי בידוד, קלקר, קרטון, שטיחים, עור	HCS, השחזה גלית

מבנה הלהבים למסור חרב של Bosch בקצרה

BIM

- ◀ דו-מתכת, שילוב שתי מתכות, של HCS ו-HSS בעל גמישות ועמידות גבוהים ביותר. להבים אלו גמישים
- ◀ הודות למתכת HCS וחזקים מאוד בזכות מתכת ה HSS. לחיתוך מהיר בצינורות, פרופילי מתכת כמו גם בעץ עם מסמרים/מתכת.

HCS

- ◀ פלדה פחמנית לחיתוך חומרים רכים כגון עץ סיבית ופלסטיק.

יהלום

- ◀ להבים מצופים יהלום לחיתוך צינורות פלדה, ברזל יצוק ופלסטיק קשה במיוחד.

HM

- ◀ להבי וידיה לחיתוך נירוסטה, מתכת, לוחות צמנט, רעפים ואיטונג.

להבי מסור החרב החדשים מסדרת BEF אידיאליים לחיתוך מדויק ובזווית מדויקת בפרופילי מתכת בעלי דפנות דקות.



להבי מסור החרב החדשים למתכת מסדרת VF מותאמים במיוחד לעבודות הריסה.



באמצעות להבי מסור החרב החדשים Heavy for Wood and Metal תוכל לחתוך באתר הבנייה כל מה שעומד בדרכך: עץ עם מסמרים, מסגרות עץ עם מתכת, צינורות ופרופילי פלסטיק. אידיאלי לעבודות הריסה.













חיתוך חזק אך מבוקר. להב Heavy for Metal S 920 CF מאפשר חיתוך בזווית מדויקת במתכת ובפרופילי כבדים. כמעט ללא רטט, אידיאלי לשימוש עם מתקן לחיתוך צינורות.













בחירת הלהב המתאים לכל עבודה











מתכת

סוג חיתוך, מיוחד				סוג החיתוך, רגיל			אורך להב מ"מ	קטגוריית המוצר והשימוש	עובי חיתוך מקסימאלי מ"מ	סוג החומר
 עבודות הריסה והצלה	 דק ועבה	 חיתוך בקו אפס	 חתך מזויק	 מעוקל	 ישר, גס	 ישר, עדין				
						S 918 AF	150	basic Metal	1 - 3	לוחות מתכת 
						S 918 BF	150	basic Metal	2 - 8	
						S 522 AF	100	flexible Metal	0.7 - 3	לוחות מתכת מנוקבים או מחוררים (דק, בינוני, עבה) 
					S 922 AF	150	flexible Metal			
		S 1122 AF				S 1122 AF	225	flexible Metal		
	S 123 XF					S 123 XF	150	PROGRESSOR Metal	1 - 8	
						S 522 EF	100	flexible Metal	1.5 - 4	
						S 922 EF	150	flexible Metal		
		S 1122 EF				S 1122 EF	225	flexible Metal		
				S 422 BF			100	flexible Metal	1.5 - 6	
S 925 VF						S 925 VF	150	heavy Metal	2 - 10	
S 1125 VF						S 1125 VF	225	heavy Metal		
S 1225 VF						S 1225 VF	300	heavy Metal		
						S 522 BF	100	flexible Metal	3 - 8	
						S 922 BF	150	flexible Metal		
			S 926 BEF			S 926 BEF	150	heavy Metal		
			S 936 BEF			S 936 BEF	150	endurance heavyMetal		
		S 1122 BF				S 1122 BF	225	flexible Metal		
			S 1126 BEF			S 1126 BEF	225	heavy Metal		
			S 1136 BEF			S 1136 BEF	225	endurance heavyMetal		
			S 1226 BEF			S 1226 BEF	300	heavy Metal		
			S 926 CHF	S 926 CHF			150	heavy Metal	4 - 12	
			S 936 CHF	S 936 CHF			150	endurance heavyMetal		
S 920 CF			S 920 CF	S 920 CF			150	heavy Metal		
S 930 CF			S 930 CF	S 930 CF			150	endurance heavyMetal		
			S 1126 CHF	S 1126 CHF			225	heavy Metal		
			S 1136 CHF	S 1136 CHF			225	endurance heavyMetal		
S 1120 CF			S 1120 CF	S 1120 CF			225	heavy Metal		
S 1130 CF			S 1130 CF	S 1130 CF			225	endurance heavyMetal		
			S 1126 CHF	S 1126 CHF			300	heavy Metal		
						S 918 AF	150	basic Metal	<100	צינורות, פרופילים (סגורים) 
						S 918 BF	150	basic Metal		
						S 1050 RD	200	endurance CastIron	<150	צינורות פלדה יצוקה 













מתכת

סוג החיתוך, מיוחד				סוג החיתוך, רגיל			אורך להב מ"מ	קטגוריית המוצר והשימוש	עובי חיתוך מקסימאלי מ"מ	סוג החומר
										
						S 922 AF	flexible Metal	<100	 <p>צינורות, פרופילים, בעלי דפנות (פתוחים וסגורים)</p>	
						S 922 EF	flexible Metal			
	S 123 XF					S 123 XF	PROGRESSOR Metal			
			S 926 BEF			S 926 BEF	heavy Metal			
			S 936 BEF			S 936 BEF	endurance heavy Metal			
S 925 VF						S 925 VF	heavy Metal			
		S 1122 AF				S 1122 AF	flexible Metal	<175		
		S 1122 EF				S 1122 EF	flexible Metal			
			S 1126 BEF			S 1126 BEF	heavy Metal			
			S 1136 BEF			S 1136 BEF	endurance heavy Metal			
S 1125 VF						S 1125 VF	heavy Metal			
			S 1226 BEF			S 1226 BEF	heavy Metal	<250		
S 1225 VF						S 1225 VF	heavy Metal			
						S 922 BF	flexible Metal	<100	 <p>צינורות, פרופילים, בעלי דפנות עבות (פתוחים וסגורים)</p>	
	S 123 XF					S 123 XF	PROGRESSOR Metal			
			S 926 CHF	S 926 CHF		S 926 CHF	heavy Metal			
			S 936 CHF	S 936 CHF		S 936 CHF	endurance heavy Metal			
S 925 VF						S 925 VF	heavy Metal			
S 920 CF			S 920 CF	S 920 CF		S 920 CF	heavy Metal			
S 930 CF			S 930 CF	S 930 CF		S 930 CF	endurance heavy Metal			
			S 1122 BF			S 1122 BF	flexible Metal	<175		
			S 1126 CHF	S 1126 CHF		S 1126 CHF	heavy Metal			
			S 1136 CHF	S 1136 CHF		S 1136 CHF	endurance heavy Metal			
S 1125 VF						S 1125 VF	heavy Metal			
S 1120 CF			S 1120 CF	S 1120 CF		S 1120 CF	heavy Metal			
S 1130 CF			S 1130 CF	S 1130 CF		S 1130 CF	endurance heavy Metal			
			S 1226 CHF	S 1226 CHF		S 1226 CHF	heavy Metal	<250		
S 1225 VF						S 1225 VF	heavy Metal			
	S 123 XF					S 123 XF	PROGRESSOR Metal	<100	 <p>צינורות, פרופילים (לא חלולים)</p>	
						S 922 BF	flexible Metal			
			S 926 CHF	S 926 CHF		S 926 CHF	heavy Metal			
			S 936 CHF	S 936 CHF		S 936 CHF	endurance heavy Metal			
S 920 CF			S 920 CF	S 920 CF		S 920 CF	heavy Metal			
S 930 CF			S 930 CF	S 930 CF		S 930 CF	endurance heavy Metal			
			S 1122 BF			S 1122 BF	flexible Metal	<175		
			S 1126 CHF	S 1126 CHF		S 1126 CHF	heavy Metal			
			S 1136 CHF	S 1136 CHF		S 1136 CHF	endurance heavy Metal			
S 1120 CF			S 1120 CF	S 1120 CF		S 1120 CF	heavy Metal			
S 1130 CF			S 1130 CF	S 1130 CF		S 1130 CF	endurance heavy Metal			
			S 1226 CHF	S 1226 CHF		S 1226 CHF	heavy Metal	<250		









עץ ומתכת

סוג החיתוך, מיוחד				סוג החיתוך, רגיל			אורך להב מ"מ	קטגוריית המוצר והשימוש	עובי חיתוך מקסימאלי מ"מ	סוג החומר
										
עבודות הרסה והצלה	דק ועבה	חיתוך בקו אפס	חתר זוויתי מדויק	עיקול	ישר, גס	ישר, עדין				
						S 511 DF	100	flexible Wood+Metal	<50	
						S 922 HF	150	flexible Wood+Metal	<100	
						S 922 VF	150	flexible Wood+Metal		
				S 711 DF	S 611 DF		150	heavy Wood+Metal		
S 610 VF			S 610 VF		S 610 VF		150	heavy Wood+Metal		
		S 1022 HF			S 1022 HF		200	flexible Wood+Metal	<150	
	S 3456 XF				S 3456 XF		200	PROGRESSOR Wood+Metal		
		S 1122 HF			S 1122 HF		225	flexible Wood+Metal	<175	
		S 1122 VF			S 1122 VF		225	flexible Wood+Metal		
					S 1111 DF		225	heavy Wood+Metal		
S 1110 VF			S 1110 VF		S 1110 VF		225	heavy Wood+Metal		
		S 1222 VF			S 1222 VF		300	flexible Wood+Metal	<250	
S 1210 VF			S 1210 VF		S 1210 VF		300	heavy Wood+Metal		
					S 1411 DF		300	heavy Wood+Metal		
					S 922 HF		150	flexible Wood+Metal	<100	
		S 1022 HF			S 1022 HF		200	flexible Wood+Metal	<150	
		S 1122 HF			S 1122 HF		225	flexible Wood+Metal	<175	
					S 511 DF		100	flexible Wood+Metal	<50	 
				S 711 DF	S 611 DF		150	heavy Wood+Metal	<100	
S 610 VF			S 610 VF		S 610 VF		150	heavy Wood+Metal		
	S 3456 XF				S 3456 XF		200	PROGRESSOR Wood+Metal	<150	
					S 1111 DF		225	heavy Wood+Metal	<175	
S 1110 VF			S 1110 VF		S 1110 VF		225	heavy Wood+Metal		
					S 1411 DF		300	heavy Wood+Metal	<250	
S 1210 VF			S 1210 VF		S 1210 VF		300	heavy Wood+Metal		
					S 922 VF		150	flexible Wood+Metal	3 - 10	
		S 1122 VF			S 1122 VF		225	flexible Wood+Metal		
		S 1222 VF			S 1222 VF		300	flexible Wood+Metal		
					S 922 HF		150	flexible Wood+Metal	3 - 12	
		S 1022 HF			S 1022 HF		200	flexible Wood+Metal		
		S 1122 HF			S 1122 HF		225	flexible Wood+Metal		
	S 3456 XF				S 3456 XF		200	PROGRESSOR Wood+Metal	3 - 18	















































עץ

סוג החיתוך, מיוחד				סוג החיתוך, רגיל			אורך להב מ"מ	קטגוריית המוצר והשימוש	עובי חיתוך מקסימאלי מ"מ	סוג החומר
 עבודות הרסה והצלה	 דק ועבה	 חיתוך בקו אפס	 חתך זוויתי מדויק	 עיקול	 ישר, גס	 ישר, עדין				
				S 617 K	S 617 K		150	basic Wood	<100	
					S 1111 K		225	basic Wood	<175	
					S 1542 K		240	top Wood	<190	
					S 1531 L		240	top Wood	<190	
					S 1617 K		300	basic Wood	<250	
				S 644 D		S 644 D	150	top Wood	<100	
	S 2345 X					S 2345 X	200	PROGRESSOR Wood	<150	
				S 644 D		S 644 D	150	top Wood	<60	
	S 2345 X					S 2345 X	200	PROGRESSOR Wood	<60	
				S 644 D		S 644 D	150	top Wood	<100	
	S 2345 X					S 2345 X	200	PROGRESSOR Wood	<150	
					S 1531 L		240	top Wood	<190	
				S 617 K	S 617 K		150	basic Wood	<100	
					S 1531 L		240	top Wood	<190	
					S 1617 K		300	basic Wood	<250	
				S 644 D		S 644 D	150	top Wood	<100	
	S 2345 X					S 2345 X	200	PROGRESSOR Wood	<150	

יישומים מיוחדים

סוג החיתוך, מיוחד				סוג החיתוך, רגיל			אורך להב מ"מ	קטגוריית המוצר והשימוש	עובי חיתוך מקסימאלי מ"מ	סוג החומר
 עבודות הרסה והצלה	 דק ועבה	 חיתוך בקו אפס	 חתך זוויתי מדויק	 עיקול	 ישר, גס	 ישר, עדין				
				S 528 DF		S 528 DF	100	special Plaster	<50	
						S 628 DF	150	special Plaster	<100	
				S 641 HM		S 641 HM	150	special FiberPlaster	<100	
					S 1543 HM		240	special Brick	<150	
					S 1141 HM		225	special FiberPlaster	<175	
			S 1243 HM	S 1243 HM			305	special Brick	<215	
					S 1241 HM		300	special FiberPlaster	<250	
					S 2041 HM		400	special FiberPlaster	<350	
			S 2243 HM	S 2243 HM			455	special Brick	<365	

יישומים מיוחדים

סוג החיתוך, מיוחד				סוג החיתוך, רגיל			אורך להב מ"מ	קטגוריית המוצר והשימוש	עובי חיתוך מקסימלי מ"מ	סוג החומר
										
עבודות הריסה והצלה	דק ועבה	חיתוך בקו אפס	חיתוך זוויתי מדויק	עיקול	ישר, גס	ישר, עדין				
				S 641 HM	S 641 HM	150	special 	<100	איטונג	
					S 1543 HM	240	special 	<150		
					S 1141 HM	225	special 	<175		
			S 1243 HM	S 1243 HM	S 1243 HM	305	special 	<215		
					S 1241 HM	300	special 	<250		
					S 2041 HM	400	special 	<350		
			S 2243 HM	S 2243 HM	S 2243 HM	455	special 	<365		
				S 641 HM	S 641 HM	150	special 	<100	בלוקים ולבנים	
					S 1543 HM	240	special 	<150		
					S 1141 HM	225	special 	<175		
			S 1243 HM	S 1243 HM	S 1243 HM	305	special 	<215		
					S 1241 HM	300	special 	<250		
					S 2041 HM	400	special 	<350		
			S 2243 HM	S 2243 HM	S 2243 HM	455	special 	<365		
					S 1130 RIFF	225	special 	<175	צינורות פלדה יצוקה	
					S 518 EHM	115	special 	<50	פלקסיג'לס/ אפוקסי	
					S 922 EHM	150	special 	<100		
				S 641 HM	S 641 HM	150	special 	<150		
					S 1141 HM	225	special 	<150		
					S 1241 HM	300	special 	<250		
					S 2041 HM	400	special 	<350		
					S 1130 RIFF	225	special 	<175		
					S 1211 K	300	special 	<250	חומרים קפואים	
					S 518 EHM	115	special 	2 - 4	לוחות נירוסטה Inox	
					S 922 EHM	150	special 	<100		
					S 518 EHM	115	special 	<50	פרופילים וצינורות נירוסטה, Inox	
					S 922 EHM	150	special 	<100		
				S 713 A	S 713 A	150	special 	<100	חומרים רכים	
				S 713 A	S 713 A	150	special 	<100	קרטון, שטיחים, עור	
				S 713 AW	S 713 AW	150	clean 	<100	חומרי בידוד	

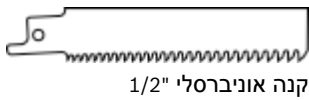

קנה אוניברסלי 1/2"

להבי מסור חרב למתכת

הקנייה המשתלמת

להבי מסור חרב - Basic for Metal

basic for Metal

לוחות מתכת, דקים [מי"מ]
 לוחות מתכת, עבים [מי"מ]
 פרופילים, צינורות: סגורים [מי"מ]
 פרופילים, צינורות: פתוחים [מי"מ]
 חליקות שיניים (מי"מ) / קד
 מידות אלאנץ' [מי"מ]
 מספר קטלוגי
 סג. המארז
 תוכן המארז
 יחידת משלוח
 בקוד בנלאומי 3165140...
 מחיר

מידע להזמנה | תכונות המוצר



S 918 AF



BIM, גלי, משונן
 לוחות מתכת דקים (1 עד 3 מ"מ), צינורות/פרופילים דקים וסגורים (קוטר >100 מ"מ)

62,00	016117	5	5	C1c	2 608 651 780	150 x 16 1 / 24 x 0.8	-	-	<100	-	1-3
-------	--------	---	---	-----	---------------	-----------------------	---	---	------	---	-----

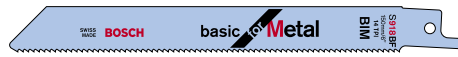

S 918 BF



BIM, שיניים מסוכסכות
 לוחות מתכת בעובי בינוני (2 עד 8 מ"מ), צינורות/פרופילים סגורים (קוטר >100 מ"מ)

62,00	016124	5	5	C1c	2 608 651 781	150 x 16 1.8 / 14 x 0.8	-	-	<100	2-8	-
-------	--------	---	---	-----	---------------	-------------------------	---	---	------	-----	---

גמיש, עמיד בפני שבירה

להבי מסור חרב - Flexible for Metal

flexible for Metal



S 922 AF



BIM, גלי, משונן
 לוחות מתכת דקים (0.7 עד 3 מ"מ), צינורות/פרופילים דקים (קוטר >100 מ"מ), חיתוך מדויק ללא מאמץ

89,00	093491	5	5	C1c	2 608 656 013	150 x 19 1 / 24 x 0.9	-	<100	<100	-	0.7-3
-------	--------	---	---	-----	---------------	-----------------------	---	------	------	---	-------

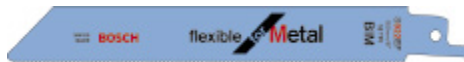

S 922 EF



BIM, שיניים מסוכסכות
 לוחות מתכת דקים (1.5 עד 4 מ"מ), צינורות/פרופילים (קוטר >100 מ"מ)

95,00	093514	5	5	C1c	2 608 656 015	150 x 19 1.4 / 18 x 0.9	-	<100	<100	-	1.5-4
-------	--------	---	---	-----	---------------	-------------------------	---	------	------	---	-------

גמיש, עמיד בפני שבירה

להבי מסור חרב - Flexible for Metal



מחיר	בדוד בינלאומי 3265140...	יחידת משלוח	תוכן המארז	סוג המארז	מספר קטלוגי	מידע להזמנה	לוחות מתכת, דקים [מ"מ]	לוחות מתכת, עבים [מ"מ]	פרופילים, צינורות, סגורים [מ"מ]	פרופילים, צינורות, פתוחים [מ"מ]	חלוקת שיניים(מ"מ)/דק	מדידת אוראנע [מ"מ]	לוחות מתכת, מלאים
------	-----------------------------	-------------	------------	-----------	-------------	-------------	------------------------	------------------------	---------------------------------	---------------------------------	----------------------	--------------------	-------------------

S 1122 EF



BIM, שיניים מסוככות
לוחות מתכת דקים (עד 4 מ"מ), צינורות/פרופילים (קוטר >175 מ"מ), חיתוך גמיש בקו אפס

64,00	093569	5	5	C1c	2 608 656 020	225 x 19 x 0.9	1.4 / 18	<175	<175	-	1.5-4
-------	--------	---	---	-----	---------------	----------------	----------	------	------	---	-------



S 922 BF



BIM, שיניים מסוככות
לוחות מתכת עבים (עד 8 מ"מ), צינורות/פרופילים מסיביים (קוטר >100 מ"מ), חיתוך מהיר

94,00	093507	5	5	C1c	2 608 656 014	150 x 19 x 0.9	1.8 / 14	<100	<100	<100	3-8
-------	--------	---	---	-----	---------------	----------------	----------	------	------	------	-----



S 1122 BF



BIM, שיניים מסוככות
לוחות מתכת עבים (עד 8 מ"מ), צינורות/פרופילים מסיביים (קוטר >175 מ"מ), חיתוך מהיר ביותר

100,00	093552	5	5	C1c	2 608 656 019	225 x 19 x 0.9	1.8 / 14	<175	<175	<175	3-8
--------	--------	---	---	-----	---------------	----------------	----------	------	------	------	-----



אוניברסלי, מהיר

להבי מסור חרב - Progressor for Metal



S 123 XF



BIM, שיניים מסוככות
לוחות מתכת דקים עד עבים (עד 1 מ"מ), פרופילים דקים עד עבים (קוטר >100 מ"מ)

54,00	169554	5	2	C1c	2 608 654 401	150 x 19 x 0.9	1.8-3.2 / 8-14	<100	<100	<100	1-8
-------	--------	---	---	-----	---------------	----------------	----------------	------	------	------	-----



להבי מסור חרב Heavy for Metal לביצועים מעולים במתכת

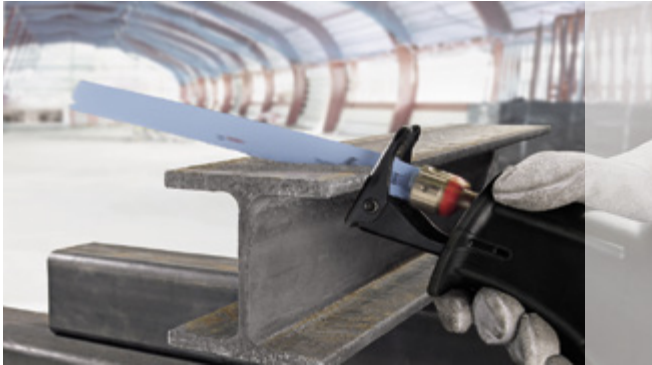

- עמיד וחזק בצורה יוצאת דופן**
- אורך חיים גבוה פי שניים
 - מהירות חיתוך גבוהה באופן משמעותי (בהשוואה ללהבי BIM)

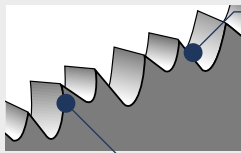

שיניים מסיביות
חלוקת שיניים צפופה, חללים קטנים לפינוי שבבים, לקבלת אורך חיים כפול הודות למבנה שיניים חזקות.



מבנה שיניים אגרסיבי
מרווחים גדולים בין השיניים, חללים קטנים לפינוי שבבים למהירות חיתוך גבוהה יותר וליכולת פינוי שבבים מהירה יותר.

שיניים אגרסיביות

- גיאומטריית שיניים 2x2 מוגנת בפטנט
- מצוין לחיתוך צינורות ופרופילים בעלי דפנות עבות או דקות

לביצוע עבודות קשות, עמיד, מדויק

להבי מסור חרב Heavy for Metal

להבות מתכת עבים [מ"מ] פרופילים צינורות סגורים [מ"מ] פרופילים צינורות פתוחים [מ"מ] חומרים מוצקים מלאים חלקות שיניים [מ"מ] מידות אאלע [מ"מ] מספר קטלוגי סג המארז תוכן המארז יחידת משלוח בקוד בינלאומי 31651.40... מחיר

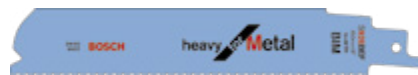

S 926 BEF



BIM, גיאומטריית שיניים 2x2 מוגנת בפטנט לוחות מתכת בינוניים עד עבים (3 עד 8 מ"מ), פרופילים וצינורות פתוחים או סגורים בעלי דפנות דקות (>100 מ"מ). חיתוך נקי, מדויק ובזווית מושלמת.

120,00	451888	1	5	C1c	2 608 657 394	150 x 25 x 1.1	1.4+1.8 / 14+18	-	-	<100	<100	3-8
--------	--------	---	---	-----	---------------	----------------	-----------------	---	---	------	------	-----

לביצוע עבודות מסיביות, עמיד, מדויק

להבי מסור חרב - Heavy for Metal



מחיר	בקרוב בלבד... 3265140...	יחידת משלוח	תוכן המארז	סוג המארז	מספר קטלוגי	מידע להזמנה	לוחות מתכת, עבים [מ"מ]	פרופילים, צינורות, סגורים [מ"מ]	פרופילים, צינורות, פתוחים [מ"מ]	חומרים מוצקים, מלאים [מ"מ]	חליקת שיניסוכי"מ/ליד	מידות אוראנע [מ"מ]
------	-----------------------------	-------------	------------	-----------	-------------	-------------	------------------------	---------------------------------	---------------------------------	----------------------------	----------------------	--------------------

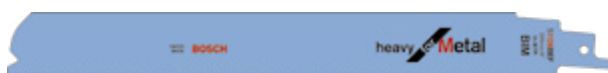

S 1126 BEF

BIM, גיאומטריית שיניים 2x2 מוגנת בפטנט לוחות מתכת בינוניים עד עבים (3 עד 8 מ"מ), פרופילים וצינורות פתוחים או סגורים בעלי דפנות דקות (>175 מ"מ). חיתוך נקי, מדויק ובזווית מושלמת.

157,00	451895	1	5	C1c	2 608 657 395	225 x 25 x 1.1	1.4+1.8 / 14+18	-	-	<175	<175	3-8
--------	--------	---	---	-----	---------------	-------------------	--------------------	---	---	------	------	-----

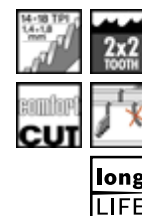

S 1226 BEF

BIM, גיאומטריית שיניים 2x2 מוגנת בפטנט לוחות מתכת בינוניים עד עבים (3 עד 8 מ"מ), פרופילים וצינורות פתוחים או סגורים בעלי דפנות דקות (>250 מ"מ). חיתוך נקי, מדויק ובזווית מושלמת.

205,00	451901	1	5	C1c	2 608 657 396	300 x 25 x 1.1	1.4+1.8 / 14+18	-	-	<250	<250	3-8
--------	--------	---	---	-----	---------------	-------------------	--------------------	---	---	------	------	-----

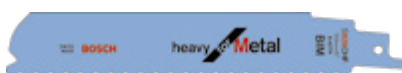

S 926 CHF

BIM, גיאומטריית שיניים 2x2 מוגנת בפטנט לוחות מתכת עבים (4 עד 12 מ"מ), פרופילים וצינורות פתוחים וסגורים בעלי דפנות עבות (>100 מ"מ). חיתוך נקי, מדויק ובזווית מושלמת.

122,00	451918	1	5	C1c	2 608 657 397	150 x 25 x 1.1	2.5+3.2 / 8+10	<100	<100	<100	<100	4-12
--------	--------	---	---	-----	---------------	-------------------	-------------------	------	------	------	------	------

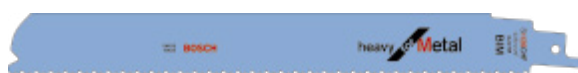

S 1126 CHF

BIM, גיאומטריית שיניים 2x2 מוגנת בפטנט לוחות מתכת עבים (4 עד 12 מ"מ), פרופילים וצינורות פתוחים וסגורים בעלי דפנות עבות (>175 מ"מ). חיתוך נקי, מדויק ובזווית מושלמת.

157,00	451925	1	5	C1c	2 608 657 398	225 x 25 x 1.1	2.5+3.2 / 8+10	<175	<175	<175	<175	4-12
--------	--------	---	---	-----	---------------	-------------------	-------------------	------	------	------	------	------



S 1226 CHF

BIM, גיאומטריית שיניים 2x2 מוגנת בפטנט לוחות מתכת עבים (4 עד 12 מ"מ), פרופילים וצינורות פתוחים וסגורים בעלי דפנות עבות (>250 מ"מ). חיתוך נקי, מדויק ובזווית מושלמת.

195,00	451932	1	5	C1c	2 608 657 406	300 x 25 x 1.1	2.5+3.2 / 8+10	<250	<250	<250	<250	4-12
--------	--------	---	---	-----	---------------	-------------------	-------------------	------	------	------	------	------



לביצוע עבודות קשות, עמיד, מדויק

להבי מסור חרב - Heavy for Metal



S 925 VF



BIM, שינון משתנה
לוחות מתכת בינוניים עד עבים (2 עד 10 מ"מ), צינורות ופרופילים בעלי דפנות דקות ועבות (>100 מ"מ).
אידיאלי לעבודות הריסה. חיתוך מדויק ללא מאמץ.

105.00	451949	1	5	C1c	2 608 657 407	150 x 19 x 1.25	1.8/2.6 / 10/14	-	-	<100	<100	2-10
--------	--------	---	---	-----	---------------	--------------------	--------------------	---	---	------	------	------

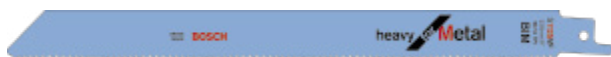

S 1125 VF



BIM, שינון משתנה
לוחות מתכת בינוניים עד עבים (2 עד 10 מ"מ), צינורות ופרופילים בעלי דפנות דקות ועבות (>175 מ"מ). אידיאלי
לעבודות הריסה. חיתוך מדויק ללא מאמץ.

151.00	451956	1	5	C1c	2 608 657 408	225 x 19 x 1.25	1.8/2.6 / 10/14	-	-	<175	<175	2-10
--------	--------	---	---	-----	---------------	--------------------	--------------------	---	---	------	------	------



S 920 CF

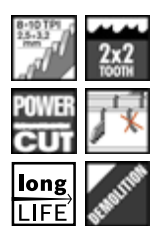

BIM, גיאומטריית שיניים 2x2 מוגנת בפטנט
לוחות מתכת עבים (4 עד 12 מ"מ), צינורות ופרופילים מסיביים בעלי דפנות עבות (>100 מ"מ). אידיאלי לעבודה
עם מתקן לחיתוך צינורות, לעבודות הצלה ופריצה. חיתוך גס ומלא עוצמה.

240.00	019262	1	5	C1c	2 608 654 820	150 x 22 x 1.6	2.5+3.2 / 8+10	<100	<100	<100	<100	4-12
--------	--------	---	---	-----	---------------	-------------------	-------------------	------	------	------	------	------

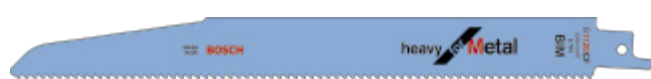

S 1120 CF



BIM, גיאומטריית שיניים 2x2 מוגנת בפטנט
לוחות מתכת עבים (4 עד 12 מ"מ), צינורות ופרופילים מסיביים בעלי דפנות עבות (>175 מ"מ). אידיאלי לעבודה
עם מתקן לחיתוך צינורות, לעבודות הצלה ופריצה. חיתוך גס ומלא עוצמה.

288.00	235471	1	5	C1c	2 608 656 255	225 x 22 x 1.6	2.5+3.2 / 8+10	<175	<175	<175	<175	4-12
--------	--------	---	---	-----	---------------	-------------------	-------------------	------	------	------	------	------

* יחידת משלוח. יחידת משלוח מכילה מספר קבוע של מארזים. ההזמנות יסופקו ביחידות משלוח שלמות בלבד.

הסטנדרט החדש במסורי מתכת

Endurance for Heavy Metal היא סדרת להבים המיועדת לביצועים הגבוהים ביותר. גיאומטריית השיניים החדשה במבנה 2 x 2, המוגנת בפטנט, בשילוב עם ה-Micro-Edge Geometry החדשנית, הופכות להבים אלו לחזקים ביותר בשוק.

אורך חיים גבוה במיוחד, ביצועים מעולים:

- ◀ אורך חיים גבוה במיוחד
- ◀ הביצועים הטובים ביותר בהשוואה ללהבי מתכת למסורי חרב אחרים בשוק



:Innovative Micro-Edge Geometry

- ◀ תהליך ייצור מיוחד.
- ◀ טיפול חדשני באזור החיתוך.

תוצאה: אורך חיים שלא היה כדוגמתו - הסטנדרט החדש במסורי חרב לחיתוך מתכת.

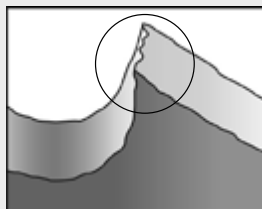

להב מסור חרב סטנדרטי

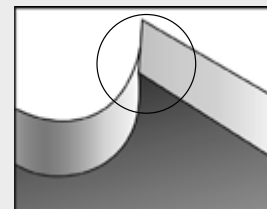

Endurance for Heavy Metal
Micro-Edge Geometry עם

אורך חיים גבוה ביותר במתכת

להבי מסור חרב- Endurance for HeavyMetal

endurance heavyMetal



S 927 BEF

BIM, Micro Edge Geometry, גיאומטריית שיניים 2x2 מוגנת בפטנט לוחות מתכת בינוניים עד עבים (3 עד 8 מ"מ), פרופילים וצינורות פתוחים או סגורים בעלי דפנות דקות (>100 מ"מ). חיתוך נקי, מדויק ובזווית מושלמת.

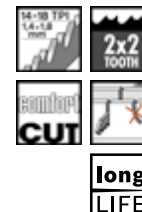

100.00	507158	1	5	C1c	2 608 657 523	150 x 25 x 0.9	1.4+1.8 / 14+18	-	-	<100	<100	3-8
--------	--------	---	---	-----	---------------	----------------	-----------------	---	---	------	------	-----

אורך חיים גבוה ביותר במתכת

Endurance for HeavyMetal - להבי מסור חרב

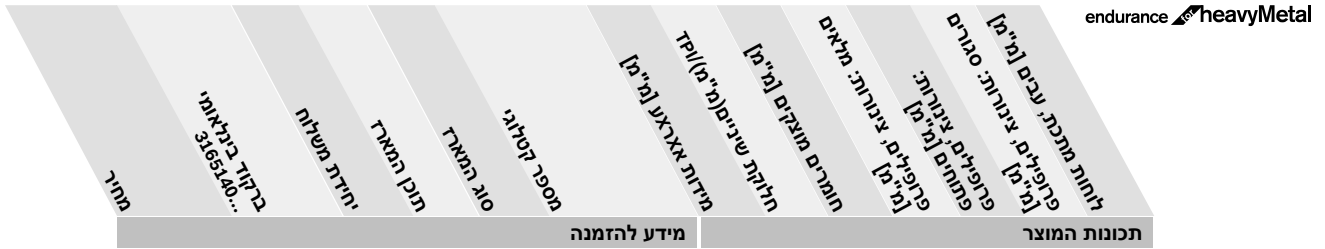

S 1127 BEF



Micro Edge Geometry, BIM, גיאומטריית שיניים 2x2 מוגנת בפטנט לוחות מתכת בינוניים עד עבים (3 עד 8 מ"מ), פרופילים וצינורות פתוחים או סגורים בעלי דפנות דקות (>175 מ"מ). חיתוך נקי, מדויק ובזווית מושלמת.

167.00	507165	1	5	C1c	2 608 657 524	225 x 25 x 0.9	1.4+1.8 / 14+18	-	-	<175	<175	3-8
--------	--------	---	---	-----	----------------------	----------------	-----------------	---	---	------	------	------------

S 936 CHF



Micro Edge Geometry, BIM, גיאומטריית שיניים 2x2 מוגנת בפטנט לוחות מתכת עבים (4 עד 12 מ"מ), פרופילים וצינורות פתוחים וסגורים בעלי דפנות עבות (>100 מ"מ). חיתוך מהיר, נקי, מדויק ובזווית מושלמת.

151.00	507172	1	5	C1c	2 608 657 525	150 x 25 x 1.1	2.5+3.2 / 8+10	<100	<100	<100	<100	4-12
--------	--------	---	---	-----	----------------------	----------------	----------------	------	------	------	------	-------------

S 1136 CHF



Micro Edge Geometry, BIM, גיאומטריית שיניים 2x2 מוגנת בפטנט לוחות מתכת עבים (4 עד 12 מ"מ), פרופילים וצינורות פתוחים וסגורים בעלי דפנות עבות (>175 מ"מ). חיתוך מהיר, נקי, מדויק ובזווית מושלמת.

201.00	507189	1	5	C1c	2 608 657 526	225 x 25 x 1.1	2.5+3.2 / 8+10	<175	<175	<175	<175	4-12
--------	--------	---	---	-----	----------------------	----------------	----------------	------	------	------	------	-------------

S 930 CF



Micro Edge Geometry, BIM, גיאומטריית שיניים 2x2 מוגנת בפטנט לוחות מתכת עבים (4 עד 12 מ"מ), פרופילים וצינורות פתוחים וסגורים (>100 מ"מ). אידיאלי לחיתוך צינורות, עבור עבודות חילוץ והריסה, חיתוך גס ועוצמתי.

144.00	507196	1	5	C1c	2 608 657 527	150 x 22 x 1.6	2.5+3.2 / 8+10	<100	<100	<100	<100	4-12
--------	--------	---	---	-----	----------------------	----------------	----------------	------	------	------	------	-------------

S 1130 CF



Micro Edge Geometry, BIM, גיאומטריית שיניים 2x2 מוגנת בפטנט לוחות מתכת עבים (4 עד 12 מ"מ), פרופילים וצינורות פתוחים וסגורים (>175 מ"מ). אידיאלי לחיתוך צינורות, עבור עבודות חילוץ והריסה, חיתוך גס ועוצמתי.

197.00	507202	1	5	C1c	2 608 657 528	225 x 22 x 1.6	2.5+3.2 / 8+10	<175	<175	<175	<175	4-12
--------	--------	---	---	-----	----------------------	----------------	----------------	------	------	------	------	-------------

אורך חיים גבוה ביותר במתכת

Endurance for Stainless Steel - להבי מסור חרב

endurance StainlessSteel



S 522 EHM

טכנולוגיית מתכת קשה (וידיה), שיניים מושחזות מותאם לשימוש אופטימלי עם מסורים קומפקטים. גליונות נירוסטה (2-4 מ"מ), פרופילים מנירוסטה (קוטר > 50 מ"מ), סיבי זכוכית מחוזקים / פלסטיק / אפוקסי (> 50 מ"מ).



106.00	772624	1	1	C1c	2 608 653 096	115 X 19 X 1	1.4 / 18
--------	--------	---	---	-----	---------------	--------------	----------

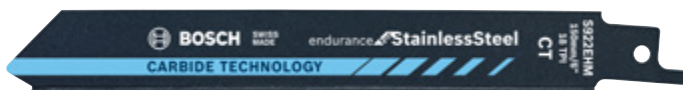

S 922 EHM

טכנולוגיית מתכת קשה (וידיה), שיניים מושחזות מותאם לשימוש אופטימלי עם מסורים קומפקטים. גליונות נירוסטה (2-4 מ"מ), פרופילים מנירוסטה (קוטר > 100 מ"מ), סיבי זכוכית מחוזקים / פלסטיק / אפוקסי (> 100 מ"מ).



132.00	772631	1	1	C1c	2 608 653 097	150 X 19 X 1	1.4 / 18
--------	--------	---	---	-----	---------------	--------------	----------



S 1022 EHM

טכנולוגיית מתכת קשה (וידיה), שיניים מושחזות מותאם לשימוש אופטימלי עם מסורים קומפקטים. גליונות נירוסטה (2-4 מ"מ), פרופילים מנירוסטה (קוטר > 150 מ"מ), סיבי זכוכית מחוזקים / פלסטיק / אפוקסי (> 150 מ"מ).



235.00	772648	1	1	C1c	2 608 653 098	200 X 19 X 1	1.4 / 18
--------	--------	---	---	-----	---------------	--------------	----------

אורך חיים גבוה ביותר במתכת

להבים למסור חרב - Endurance for Vehicle Rescue

endurance 

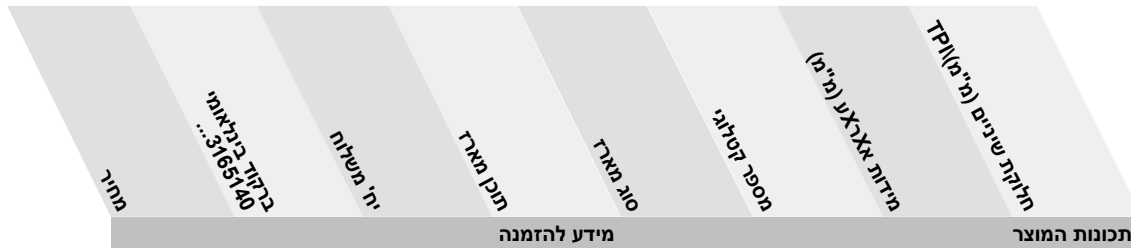

S 1157 CHM



טכנולוגיית מתכת קשה (וידיה), גובה שן קבוע. חיתוך של כלי רכב בזכות שיניים מרותכות בנפרד.

205,00	835534	1	1	C1c	2 608 653 132	225 X 20 X 3 1,25
--------	--------	---	---	-----	----------------------	----------------------

להבים למסור חרב - Progressor for Wood and Metal, Carbide Technology

progressor 



S 1256 XHM



טכנולוגיית מתכת קשה (וידיה), שיניים מסוסכות ומושחזות עץ עם פלדה מתכת מסמרים (5-250 מ"מ), צינורות פלדה יצוקה (קוטר >8") סיבי זכוכית מחוזקים / פלסטיק / אפוקסי (>250 מ"מ)

182,00	772990	1	1	C1c	2 608 653 101	300 X 25 X 6-8 1,25
--------	--------	---	---	-----	----------------------	------------------------

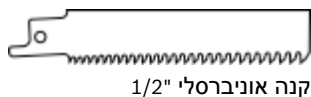

קנה אוניברסלי 1/2"

להבי מסור חרב לעץ עם מתכת

גמיש, עמיד בפני שבירה

Flexible for Wood and Metal - להבי מסור חרב

flexible Wood+Metal

עץ עם מסמרים/מתכת (מ"מ)	לוחות עץ (מ"מ)	עץ לבד, שבבית (מ"מ)	לוחות מתכת, צינורות פרופילים (מ"מ)	פרופילים, צינורות פרופילים (מ"מ)	פיברגלאס/אפוקסי (מ"מ)	חלקות שיני/מ"מ/לוקד מידות אלאע (מ"מ)	מספר קטלוגי	סג. המארז	תוכן המארז	יחידת משלוח	בקוד בנלאומי 3165140...	מחיר
מידע להזמנה							תכונות המוצר					



S 922 HF



BIM, שיניים מסוככות לתיקון משטחים, לעץ עם מסמרים/מתכת (>100 מ"מ), לוחות מתכת, צינורות, פרופילי אלומיניום (3 עד 12 מ"מ)

98,00	093521	5	5	C1c	2 608 656 016	150 x 19 2.5 / 10 - x 0.9	-	-	3-12	-	<100	<100
-------	--------	---	---	-----	---------------	------------------------------	---	---	------	---	------	------



S 1122 HF



BIM, שיניים מסוככות לתיקון משטחים, לעץ עם מסמרים/מתכת (>175 מ"מ), לוחות מתכת, צינורות, פרופילי אלומיניום (3 עד 12 מ"מ), חתך גמיש בקו אפס

99,00	093576	5	5	C1c	2 608 656 021	225 x 19 2.5 / 10 - x 0.9	-	-	3-12	-	<175	<175
-------	--------	---	---	-----	---------------	------------------------------	---	---	------	---	------	------



S 922 VF



BIM, שיניים מסוככות עץ עם מסמרים/מתכת (>100 מ"מ), לוחות מתכת, צינורות, פרופילי אלומיניום (3 עד 10 מ"מ), פיברגלאס/אפוקסי (>100 מ"מ)

93,00	093538	5	5	C1c	2 608 656 017	150 x 19 1.8-2.6 / x 0.9 10-14	<100	-	3-10	-	-	<100
-------	--------	---	---	-----	---------------	-----------------------------------	------	---	------	---	---	------



S 1122 VF



BIM, שיניים מסוככות עץ עם מסמרים/מתכת (>175 מ"מ), לוחות מתכת, פרופילי אלומיניום (3 עד 10 מ"מ), פיברגלאס/אפוקסי (>175 מ"מ), חיתוך גמיש בקו אפס

99,00	079365	5	5	C1c	2 608 654 981	225 x 19 1.8-2.6 / x 0.9 10-14	<175	-	3-10	-	-	<175
-------	--------	---	---	-----	---------------	-----------------------------------	------	---	------	---	---	------

גמיש, עמיד בפני שבירה

להבי מסור חרב - Flexible for Wood and Metal

flexible **Wood+Metal**

עץ עם מסמרים ומתכת [מ"מ]
 לוחות עץ (מ"מ)
 עץ לבד, שבבית (מ"מ)
 לוחות מתכת צנורות, פרופילים [מ"מ]
 פלסטיקים צנורות, פרופילים [מ"מ]
 פיברגלאס/אפוקסי [מ"מ]
 חלוקת שיניים [מ"מ]/וקד
 מידות אוראנע [מ"מ]
 מספר קטלוגי
 סוג המארז
 תוכן המארז
 יחידת משלוח
 בקוד בינלאומי 3165140...
 מחיר

מידע להזמנה

תכונות המוצר



S 1222 VF



BIM, שיניים מסוככות, עץ עם מסמרים/מתכת (>250 מ"מ), לוחות מתכת, פרופילי אלומיניום (3 עד 10 מ"מ), פיברגלאס/אפוקסי (>250 מ"מ), חיתוך גמיש בקו אפס

151,00	093583	5	5	C1c	2 608 656 022	300 x 19 x 0.9	1.8-2.6 / 10-14	<250	-	3-10	-	-	<250
--------	--------	---	---	-----	---------------	----------------	-----------------	------	---	------	---	---	------

אוניברסלי, מהיר

להבי מסור חרב - Progressor for Wood and Metal

PROGRESSOR **Wood+Metal**



S 3456 XF

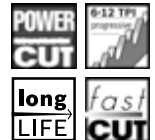

BIM, שיניים מסוככות, עץ עם מסמרים/מתכת, שבבית (>150 מ"מ), לוחות מתכת, פרופילי אלומיניום (3 עד 18 מ"מ), פיברגלאס/אפוקסי (>150 מ"מ)

97,00	169592	5	2	C1c	2 608 654 405	200 x 19 x 1.25	2.1-4.3 / 6-12	<150	<150	3-18	<150	-	<150
-------	--------	---	---	-----	---------------	-----------------	----------------	------	------	------	------	---	------

לביצוע עבודות מסיביות, עמיד, מדויק

להבי מסור חרב - Heavy for Wood and Metal

heavy **Wood+Metal**



S 711 DF



BIM, שיניים מסוככות, עץ עם מסמרים/מתכת, שבבית (>100 מ"מ), פיברגלאס/אפוקסי (>50 מ"מ), מתאים במיוחד לחתכים עגולים

90,00	235525	1	5	C1c	2 608 656 260	150 x 12 x 1.25	4.3 / 6	<50	-	-	<100	-	<100
-------	--------	---	---	-----	---------------	-----------------	---------	-----	---	---	------	---	------



S 1411 DF



BIM, שיניים מסוככות, עץ עם מסמרים/מתכת, שבבית (>250 מ"מ), פלקסיגלאס/אפוקסי (>60 מ"מ)

45,00	036139	1	2	C1c	2 608 654 834	300 x 19 x 1.25	4.3 / 6	<60	<250	-	<250	-	<250
-------	--------	---	---	-----	---------------	-----------------	---------	-----	------	---	------	---	------

92,50	016285	1	5	C1c	2 608 654 763	300 x 19 x 1.25	4.3 / 6	<60	<250	-	<250	-	<250
-------	--------	---	---	-----	---------------	-----------------	---------	-----	------	---	------	---	------

להבי מסור חרב - Special for Pallet Repair

special PalletRepair

מחיר

בדקו בינלאומי 3265140...

יחידת משלוח

תוכן המארז

סוג המארז

מספר קטלוגי

מידע להזמנה

תכונות המוצר

עץ עם מסמרי ומתכת [מ"מ]

לוחות עץ (מ"מ)

עץ לבד, שבבית (מ"מ)

לוחות מתכת צנורות, פרופילים [מ"מ]

פליסטיקים צנורות, פרופילים [מ"מ]

פיברגלאס/אפוקסי [מ"מ]

חלוקת שיניים [מ"מ/ק"מ]

מידות אוראנז [מ"מ]



S 725 VFR



BIM, שיניים מסוכסכות, שינון משתנה
מבנה הלהב מבטיח מינימום רטיטה
להב מסור מיוחד לתיקון משטחים. עומק חיתוך 125 מ"מ

74,00	749343	5	5	C1c	2 608 658 033	190 x 19 x 1.25	-	-	-	-	-	-	<125	-
1,305.00	749350	1	100	C0a	2 608 658 034	190 x 19 x 1.25	-	-	-	-	-	-	<125	-
2,405.00	749466	1	200	C0a	2 608 658 035	190 x 19 x 1.25	-	-	-	-	-	-	<125	-

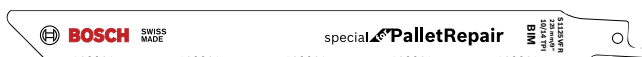

S 1125 VFR



BIM, שיניים מסוכסכות, שינון משתנה
מבנה הלהב מבטיח יציבות גבוהה ואורך חיים גבוהה
להב מסור מיוחד לתיקון משטחים. עומק חיתוך 165 מ"מ

78,00	749367	5	5	C1c	2 608 658 036	225 x 19 x 1.25	-	-	-	-	-	-	<165	-
2,395.00	749381	1	200	C1c	2 608 658 038	225 x 19 x 1.25	-	-	-	-	-	-	<165	-

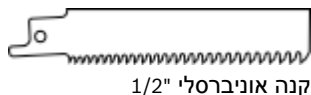

קנה אוניברסלי 1/2"

להבי מסור חרב לעץ

הקנייה המשתלמת

להבי מסור חרב - Basic for Wood

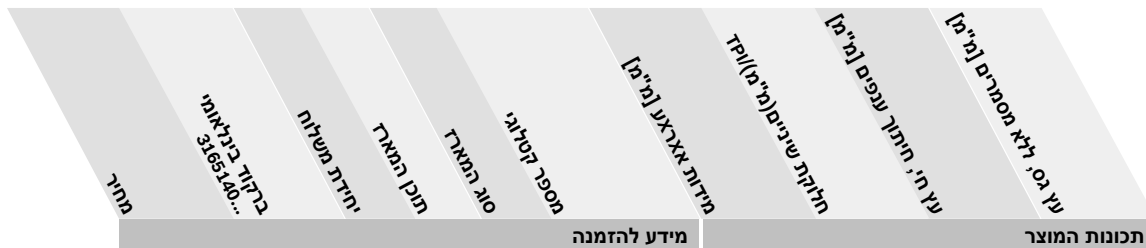

										S 1111 K	
											
										HCS, שיניים מסוככות עץ לא מעובד, ללא מסמרים (>175 מ"מ), עץ להסקה (קוטר >175 מ"מ)	
92,00	016070	5	5	C1c	2 608 650 678	225 x 19 x 1.25	8.5 / 3	-	<175		

										S 1617 K	
											
										HCS, שיניים מסוככות עץ לא מעובד, ללא מסמרים (>250 מ"מ), גיזום עצים (קוטר >250 מ"מ)	
103,00	016278	5	5	C1c	2 608 650 679	300 x 19 x 1.25	8.5 / 3	<250	<250		

אוניברסלי, גם לדיקט ולפלסטיק

להבי מסור חרב - Progressor for Wood

PROGRESSOR for Wood

עץ גב לא מסמרים [מ"מ]
 עץ לבנין [מ"מ]
 לוחות עץ (מיני)
 חיתוך חורים בקיר עץ [מ"מ]
 עץ חי, חיתוך ענפים [מ"מ]
 פלסטיק [מ"מ]
 חלוקת שיניים (מ"מ/מ"מ) וקוד
 מידות אוראנז' [מ"מ]
 מספר קטלוגי
 סוג המארז
 תוכן המארז
 יחידת משלוח
 בקוד בינלאומי 3265140...
 מחיר

מידע להזמנה

תכונות המוצר



S 2345 X



HCS, שיניים מסוכסכות, מושחזות
 עץ לבנין (>150 מ"מ), לוחות: שבבית, MDF (6 עד 60 מ"מ), עץ לבד, פלסטיק (>150 מ"מ), קירות עץ (>150 מ"מ). חיתוך מדויק ללא מאמץ.

98,00	169578	5	2	C1c	2 608 654 403	200 x 19 x 1.25	2.5-4.3 / 6-10	<150	-	<150	6-60	<150	-
-------	--------	---	---	-----	---------------	-----------------	----------------	------	---	------	------	------	---

חד, מהיר, יעיל

להבי מסור חרב - Top for Wood



S 644 D



HCS, שיניים מסוכסכות, מושחזות
 עץ לבנין (>100 מ"מ), קיר עץ (>100 מ"מ), לוחות: שבבית, MDF (6 עד 60 מ"מ), עץ לבד, פלסטיק (>100 מ"מ), מיוחד לחיתוך במרכז חומר

76,00	016025	5	5	C1c	2 608 650 673	150 x 19 x 1.25	4.3 / 6	<100	-	<100	6-60	<100	-
-------	--------	---	---	-----	---------------	-----------------	---------	------	---	------	------	------	---



S 1531 L



HCS, שיניים מסוכסכות, מושחזות
 עץ לא מעובד, ללא מסמרים (>190 מ"מ), הסרת ענפים מעץ חי (קוטר >190 מ"מ), עץ להסקה (קוטר >190 מ"מ)

107,00	016056	5	5	C1c	2 608 650 676	240 x 19 x 1.5	5 / 5	-	<190	-	-	-	<190
--------	--------	---	---	-----	---------------	----------------	-------	---	------	---	---	---	------



S 1542 K



HCS, שיניים מסוכסכות, מושחזות
 עץ להסקה, עץ רטוב (קוטר >190 מ"מ)

134,00	016087	5	5	C1c	2 608 650 682	240 x 19 x 1.5	8.5 / 3	-	-	-	-	-	<190
--------	--------	---	---	-----	---------------	----------------	---------	---	---	---	---	---	------

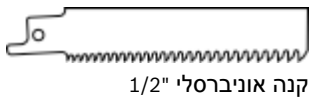

להבי מסור חרב לשימושים מיוחדים

לוחות גבס

להבי מסור חרב - Special for Plaster

special Plaster

מחיר	בקרד בינלאומי 3165140...	יחידת משלוח	תוכן המארז	סוג המארז	מספר קטלוגי	מידע להזמנה	תכונות המוצר
							לוחות גבס (מ"מ) לוחות צמנט (מ"מ) איטונג (מ"מ) לבנים, אדומות (מ"מ) צינורות, ברזל יצוק (מ"מ) פיברגלאס/אפוקסי (מ"מ) חלקות שיני/תפני/מ/וקד מידות אאלאע (מ"מ)



S 628 DF



BIM, שיניים מסוכסכות לוחות גבס, מתאים במיוחד לחיתוך בחדירה במרכז חומר, חיתוך נקי



87,00	235556	1	5	C1c	2 608 656 263	150 x 19 x 1.25	4.3 / 6	-	-	-	-	-	-	<100
-------	--------	---	---	-----	---------------	-----------------	---------	---	---	---	---	---	---	------

למחוק

חומרי מלט וחומרים סיביים

להבי מסור חרב - Special for Fiber and Plaster

special FiberPlaster



S 1141 HM



מצופה וידיה, שיניים מסוכסכות, מושחזות איטונג, לבנים, לוחות צמנט (>175 מ"מ) פיברגלאס/אפוקסי (>150 מ"מ) וחומרים שוחקים



269,00	109789	1	2	C1c	2 608 650 971	225 x 19 x 1.25	8.5 / 3	<150	-	<175	<175	<175	-
--------	--------	---	---	-----	---------------	-----------------	---------	------	---	------	------	------	---



S 1241 HM



מצופה וידיה, שיניים מסוכסכות, מושחזות איטונג, לבנים, לוחות צמנט (>250 מ"מ) פיברגלאס/אפוקסי (>150 מ"מ) וחומרים שוחקים



324,00	109796	1	2	C1c	2 608 650 972	300 x 22 x 1.5	8.5 / 3	<150	-	<250	<250	<250	-
--------	--------	---	---	-----	---------------	----------------	---------	------	---	------	------	------	---



S 2041 HM



מצופה וידיה, שיניים מסוכסכות, מושחזות איטונג, לבנים, לוחות צמנט (>350 מ"מ) פיברגלאס/אפוקסי (>150 מ"מ) וחומרים שוחקים



536,00	091961	1	2	C1c	2 608 650 975	400 x 22 x 1.5	12.7 / 2	<150	-	<350	<350	<350	-
--------	--------	---	---	-----	---------------	----------------	----------	------	---	------	------	------	---

חומרים קפואים

להבי מסור חרב - Special for Ice



מחיר

בדקו בינלאומי 3265140...

יחידת משלוח

תוכן המארז

סוג המארז

מספר קטלוגי

מידות אוראנע [מ"מ]

חלוקת שיניים [מ"מ/ק"מ]

קלקר - בידוד [מ"מ]

לוחות נירוסטל [מ"מ]

חומרים קפואים [מ"מ]

תכונות המוצר

מידע להזמנה



S 1211 K



נירוסטל (Inox), שיניים מסוככות
חומרים קפואים (>250 מ"מ)

250,00	017817	1	5	C1c	2 608 652 900	300 x 19 x 1.25	8.5 / 3	-	-	<250
--------	--------	---	---	-----	---------------	-----------------	---------	---	---	------

לבנים, איטונג, בלוקים

להבי מסור חרב - Special for Brick



מחיר

בדקו בינלאומי 3265140...

יחידת משלוח

תוכן המארז

סוג המארז

מספר קטלוגי

מידות אוראנע [מ"מ]

חלוקת שיניים [מ"מ/ק"מ]

לבנים, אדומות [מ"מ]

איטונג [מ"מ]

לוחות צמנט [מ"מ]

פורטון [מ"מ]

תכונות המוצר

מידע להזמנה



S 1543 HM



מצופה וידיה לבנים, איטונג ובלוקים קטנים עד לעובי חומר של 150 מ"מ

163,00	413503	1	1	C1c	2 608 650 354	240 x 23 x 1.5	12.7 / 2	<150	<150	<150
--------	--------	---	---	-----	---------------	----------------	----------	------	------	------



S 1243 HM



מצופה וידיה לבנים, איטונג ובלוקים בינוניים עד לעובי חומר של 215 מ"מ

257,00	413510	1	1	C1c	2 608 650 355	305 x 50 x 1.5	12.7 / 2	<215	<215	<215
--------	--------	---	---	-----	---------------	----------------	----------	------	------	------



S 2243 HM



מצופה וידיה לבנים, איטונג ובלוקים גדולים עד לעובי חומר של 365 מ"מ

352,00	413527	1	1	C1c	2 608 650 356	455 x 50 x 1.5	12.7 / 2	<365	<365	<365
--------	--------	---	---	-----	---------------	----------------	----------	------	------	------

סט להבים למסור חרב

סט 3 להבים למסור חרב

מחיר	מספר חלקי	מספר קטלוגי	סוג המארז	תוכן המארז	יחידת משלוח	מדידת הזמנה	תכונות המוצר
79,00	724180	1	1	1	1	C1b	2 609 256 797
							ערכת להבים למסור חרב 3 יחידות לעץ, עץ ולמתכת. Top for Wood - S1131L Progressor for wood -S2345X Progressor for wood and metal -S3456XF



סט 3 להבים למסור חרב

מחיר	מספר חלקי	מספר קטלוגי	סוג המארז	תוכן המארז	יחידת משלוח	מדידת הזמנה	תכונות המוצר
58,00	390729	1	1	1	1	C1b	2 609 256 715
							ערכת להבים למסור חרב 3 יחידות לעץ ולמתכת. Flexible for Metal - S922EF Basic for wood - S1111K Top for wood - S644D



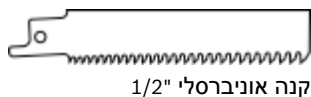











קנה אוניברסלי 1/2"

להבי מסור חרב למסור חרב נטען של Bosch דגם GSA 10.8 V-LI

- ◀ מבחר חדש של להבי מסור חרב, מותאמים במיוחד לעבודה עם מסורים V10.8 קומפקטיים
- ◀ לנוחות עבודה מושלמת וחיתוך מגוון חומרים כגון: מתכת, עץ, עץ עם מתכת, פלסטיק, לוחות גבס וחומרי בידוד
- ◀ ארגונומיה מעולה ומשקל קל: לעבודה נוחה במיוחד



להבי מסור חרב לחיתוך מתכת - Flexible for Metal

מחיר	בקוד בינלאומי 3165140...	יחידת משלוח	תוכן המארז	סוג המארז	מספר קטלוגי	מידע להזמנה	מידות אורך (מ"מ)	חלקי שיניים (מ"מ/דק)	לוחות מתכת-עבים (מ"מ)	לוחות מתכת-דקים (מ"מ)	תכונות המוצר
92,00	093484	5	5	C1c	2 608 656 012	100 x 19 x 0.9	1.4 / 18	-	1.5-4	 S 522 EF BIM, שיניים מסוככות לוחות מתכת דקים (1.5 עד 4 מ"מ)	 
92,00	093477	5	5	C1c	2 608 656 011	100 x 19 x 0.9	1.8 / 14	3-8	-	 S 522 BF BIM, שיניים מסוככות לוחות מתכת עבים (3 עד 8 מ"מ), חיתוך מהיר	  
84,00	235457	5	5	C1c	2 608 656 253	100 x 16 x 0.9	1.8 / 14	1.5-6	-	 S 422 BF BIM, שיניים מסוככות לוחות מתכת בעובי בינוני (1.5 עד 6 מ"מ), מיוחד לחיתוך מעוקל	 

להבי מסור חרב לחיתוך עץ עם מתכת - Flexible for Wood and Metal

flexible **Wood+Metal**

מחיר	ברקוד בגלילאמי 3165140...	יחידת משלוח	תוכן המארז	סג המארז	מספר קטלוגי	מידע להזמנה	תכונות המוצר
							עץ עם מסמרים/מתכת [מ"מ] עץ לבד, שבבית (מ"מ) לוחות מתכת, צינורות, פרופילים [מ"מ] פלסטיק: צינורות, פרופילים [מ"מ] פיברגלאס/אפוקסי [מ"מ] חלוקת שיניים [מ"מ]/וקד מידות אוראע [מ"מ]



S 511 DF



BIM, שיניים מסוכסכות, עץ עם מסמרים/מתכת, עץ, לוחות שבבית, צינורות ופרופילים מפלסטיק, פיברגלאס/אפוקסי.

140,00	612074	5	5	C1c	2 608 657 723	100 x 19 x 0.9	4.3 / 6	<50	<50	-	<50	-	<50
--------	--------	---	---	-----	----------------------	-------------------	---------	-----	-----	---	-----	---	-----

להבי מסור חרב לחיתוך גבס - Special for Plaster

special **Plaster**

מחיר	ברקוד בגלילאמי 3165140...	יחידת משלוח	תוכן המארז	סג המארז	מספר קטלוגי	מידע להזמנה	תכונות המוצר
							פרוסון [מ"מ] לוחות צמנט (מ"מ) איסוג (מ"מ) גבס, אדומות [מ"מ] חלוקת השיניים [מ"מ] מידות אוראע [מ"מ] וקד



S 528 DF



BIM, שיניים מסוכסכות, לוחות גבס, לחיתוך בחדירה במרכז חומר, חיתוך נקי

140,00	612098	5	5	C1c	2 608 657 725	100 x 19 x 0.9	4.3 / 6	-	-	<50	-
--------	--------	---	---	-----	----------------------	-------------------	---------	---	---	-----	---



להבים למסור לחיתוך גומי Bosch GSG 300 Professional

- ◀ להבים לחיתוך מהיר ונקי בחומרים רכים וגמישים כגון גומי, ריפוד, ספוג וכו'
- ◀ חיתוך חומרים בעובי של עד 30 ס"מ





להבים המיוחדים של Bosch מאפשרים חיתוך נקי ומדוייק בחומרים עבים וגמישים.

ערכת להבים למסור גומי Bosch GSG 300 Professional

מחיר	בקוד בינלאומי 3165140...	יחידת משלוח	תוכן המארז	סוג המארז	מספר קטלוגי	מידע להזמנה	תכונות המוצר
עובי חיתוך (מ"מ)							
ערכת להבי מסור 2 חלקים							
102,00	029834	1	2	C0h	2 607 018 011	200	
123,00	029841	1	2	C0h	2 607 018 012	300	

מובילים ללהבי מסור גומי של Bosch, דגם GSG 300 Professional

מחיר	בקוד בינלאומי 3165140...	יחידת משלוח	תוכן המארז	סוג המארז	מספר קטלוגי	מידע להזמנה	תכונות המוצר
עובי חיתוך (מ"מ)							
מוביל עבור דגם להב 2 607 018 011							
625,00	030557	1	1	C0h	2 608 135 021	200	
מוביל עבור דגם להב 2 607 018 012							
635,00	030564	1	1	C0h	2 608 135 022	300	
לוח בסיס מתאים ל-GSG 300 Professional							
537,00	052153	1	1	P1d	2 608 000 908	-	





אביזרים למסור מלטשת רב-שימושי

להבי Curved-Tec, לחיתוך מדוייק טכנולוגיית להב חדשה וגאומטריית חיתוך ייחודית

קצה להב מעוגל (קעור) בשילוב עם טכנולוגיית Starlock, גוף מחוזק ורחב בקצה וצר בבסיסו - מבטיחה את החיתוך המדוייק ביותר בעץ, עץ קשה ועץ עם מתכת. להבים אלו מסידרת Curved-Tec מאפשרים חיתוך חודר מדוייק, נקי ובתנועה חלקה ללא עצירה. אורך חיים ארוך במיוחד.

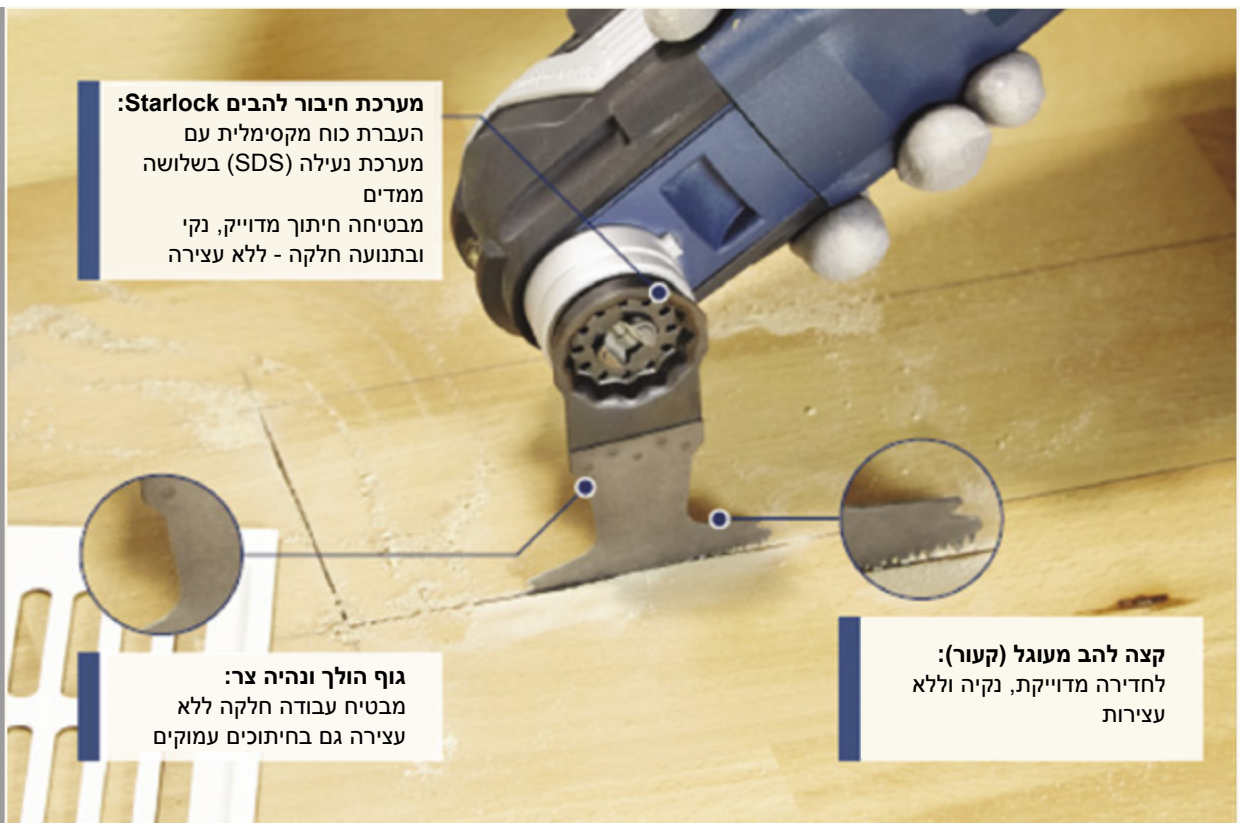

חיתוך חודר ומדוייק בעץ ומתכת, למשל בפרקט עם למינציה ובפרופילי מתכת

חיתוך חודר ומדוייק בעץ קשה או MDF

חיתוך חודר ומדוייק בעץ

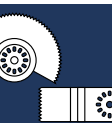

להבי המסור החודר MetalMax עם שיני וידיה מספקים אורך חיים גבוה פי 30 בעבודה מאומצת במתכת

להבי המסור החודר החדשים עם שיני וידיה בעלי אורך חיים גבוה במיוחד. פס שיני הווידיה האיכותית הופך את להבי המסור לעמידים במיוחד בפני שחיקה בעבודות מאומצות במתכת, לדוגמה בחיתוך ברגים ומסמרים מוקשחים או פלדת אל-חלד (Inox). להבים אלו מעולים גם לחיתוך חומרים שחקים מאוד, כגון שרף אפוקסי/פיברגלס.



חיתוך פיברגלס

חיתוך נירוסטה (Inox)

חיתוך ברגים ומסמרים מוקשחים.

אורך חיים גבוה פי 30 ויותר

בדיקות שנעשו ע"י Bosch בחיתוך ברגים קשים.

להב Metalmax

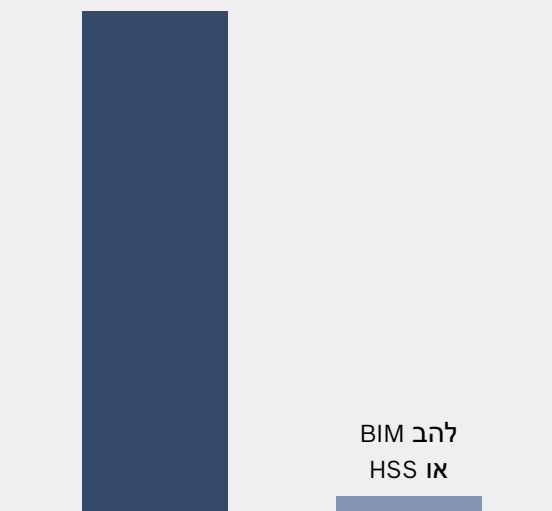

אורך חיים גבוה פי 30 בהשוואה ללהבי מסור רגילים עשויים BiM או HSS, הופכים את להב MetalMax לפתרון המושלם בעבודות מאומצות במתכת!

להבים למסור מלטשת רב-שימושי חיתוך, ניסור וליטוש

מגוון האביזרים עבור מסור מלטשת רב-שימושי מיועדים לשימושים רבים גם במקומות לא נגישים. לכל יישום האביזר המתאים לו- ניסור, חיתוך, שיוף, גירוד, ליטוש והברקה.

לעבודה מהירה ומדוייקת!

החלפת אריחים בחדר אמבטיה

עבודה קלה בחומרים הקשים ביותר. מגוון האביזרים של Bosch מאפשר הסרת רובה, מלט או דבק אריחים.



עבודות ריצוף

יהיה זה משקוף הדלת, פרקט, למינציה, קצוות שטיח או פרופילים - אביזרי Bosch מגיעים לכל מקום בקלות. כך ניתן לחתוך את משקוף הדלת בדיוק בזווית 0°, מיועד לחיתוך מגרעות בפרקט ובלמינציה.



עבודות קיצור והתאמה

האביזרים של Bosch מספקים דיוק בכל פינה. אידאליים למגרעות ולחיתוכים חודרים עמוקים בעץ ובפלסטיק.



חומרי איטום ובידוד

להב Bi Metal חצי עגולה מושחזת חותכת במהירות ובדיוק בחומרי בידוד ובחומרים רכים אחרים. להב ישרה לחומרים רכים מתאימה להסרת חומרי מילוי או חומרי איטום לחלונות.



רכב וספינות

האביזרים של Bosch חותכים בים ויבשה. החל מעבודות ניסור בחומרים אפוקסיים ופיברגלאס וכלה בעבודות ליטוש והברקה במקומות קשים.

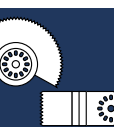
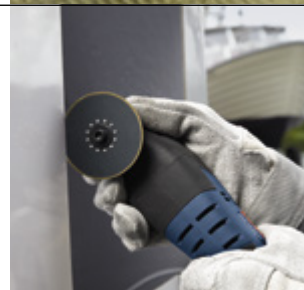

להב מסור חצי עגול BIM-TiN עמידות גבוהה ואורך חיים גבוה במיוחד

אורך חיים גבוה ב-30%
עמידות גבוהה במיוחד

שניים מצופות טיטניום
לאורך חיים גבוה ב-30%

קצוות להב משוננים
לעבודות מדויקות גם בפניות

מערכת חיבור Starlock
העברת כוח מקסימלית הודות למערכת חיבור מהירה (SDS) ב-3 מימדים

להב טיטניום (BIM)
לחיתוך חלק ורציף, מפחית סימני חריכה

Starlock	●
Starlock Plus	●
Starlock Max	●
Other Multi-Cutter	●

להב רב שימושי

- ◀ מתאימים ל-GOP 300 SCE Professional ; GOP 250 CE ; Bosch GOP 10,8 V-LI ; Skil Multi-Tasker ; PMF 250 CES ; PMF 190 E ; PMF 180 E ; PMF 10,8 LI
- ◀ מתאים למסורי מלטשת רב-שימושיים נפוצים בשוק הודות למתאם האוניברסלי

מחיר	מדידת הזמנה	תכונות המוצר
מספר קטלוגי	תוכן המארז	מספר קטלוגי
יחידת משלוח	תוכן המארז	מספר קטלוגי
בקוד בינלאומי 3265140...	יחידת משלוח	מספר קטלוגי
קוטר [מ"מ]	מדידת הזמנה	תכונות המוצר

ACZ 85 EIB

- ◀ להב עגול BIM-TiN Multi Material, שטוח
- ◀ חיתוך חודר בלוחות גבס או בלוחות צמנט (לדוגמה, להתקנת מאווררים)
- ◀ חיתוך של פרופילים קטנים (כגון פאנלים מאלומיניום)
- ◀ חיתוך חורים בחומר איפוקסי/פיברגלס (לדוגמה לוח מחוונים בסירה)

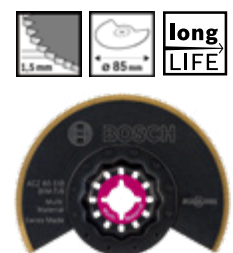

236,00	582230	1	1	PC1b	2 608 661 758	85
--------	--------	---	---	------	---------------	----

להבים לחיתוך עץ ומתכת

- ◀ **מתאימים ל-** Bosch GOP 10,8 V-LI ; GOP 250 CE ; GOP 300 SCE Professional ; Skil Multi-Tasker ; PMF 250 CES ; PMF 190 E ; PMF 180 E ; PMF 10,8 LI
- ◀ מתאים למסורי מלטשת רב-שימושיים נפוצים בשוק הודות למתאם האוניברסלי

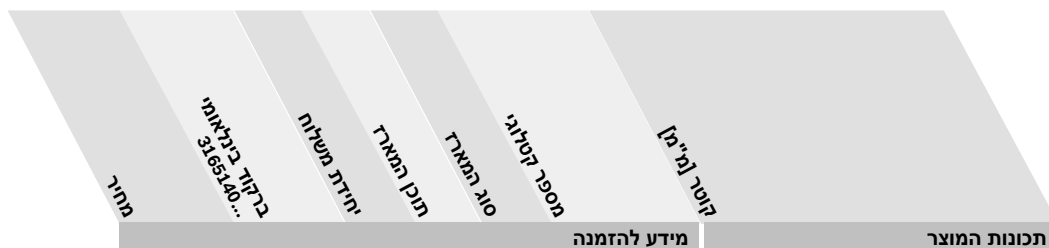

ACZ 100 BB

- להב מסור קטום BIM Wood and Metal, מכופף
- ◀ חיתוך משקוף הדלת בצמוד לרצפה (עץ רך, עץ קשה, לוחות מצופי פורניר, לוחות מצופי פלסטיק)
- ◀ חיתוך פרקט/למינציה (לדוגמה, לשם התקנת קיר גבס)
- ◀ חיתוך של פרופילים קטנים (כגון פאנלים מאלומיניום לרצפה)



230,00	492379	1	1	PC1b	2 608 661 633	100
--------	--------	---	---	------	---------------	-----

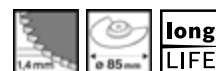

ACZ 85 EB

- להב מסור קטום BIM Wood and Metal, מכופף
- ◀ חיתוך משקוף הדלת בצמוד לרצפה (עץ רך, עץ קשה, לוחות מצופי פורניר, לוחות מצופי פלסטיק)
- ◀ חיתוך פרקט/למינציה (לדוגמה, לצורך התקנת קיר גבס)
- ◀ חיתוך של פרופילים קטנים (כגון פאנלים מאלומיניום)



182,00	492393	1	1	PC1b	2 608 661 636	85
--------	--------	---	---	------	---------------	----

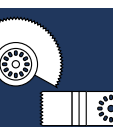

להבים חודרים Curved-Tec Precision קצה הלהב המעוגל (קעור) תואם לתנועת החיתוך של הכלי ומבטיח חיתוך מדויק

שיניים עשויות (Bi Metal) (BIM)
לחיתוך נקי בעץ קשה

גוף הולך ונהיה צר
לעבודה חלקה גם בעומק

מתאם חיבור מחוזק
לחיתוך מדויק ולמניעת רטיטות

Curved-Tec
קצה הלהב המעוגל (קעור), לחיתוך מדויק, חדירה (צלילה) חלקה

מערכת חיבור Starlock
העברת כוח מקסימאלית הודות למערכת חיבור מהירה (SDS) 3-מימדים

Starlock
Starlock
Starlock Plus
Starlock Max
Other Multi-Cutter

להבים לחיתוך עץ ומתכת Curved-Tec Precision

- ◀ **מתאימים ל-** Bosch GOP 10,8 V-LI ; GOP 250 CE ; GOP 300 SCE Professional ; Skil Multi-Tasker ; PMF 250 CES ; PMF 190 E ; PMF 180 E ; PMF 10,8 LI
- ◀ מתאים למסורי מלטשת רב-שימושיים נפוצים בשוק הודות למתאם האוניברסלי

רחב [מ"מ]	אורך [מ"מ]	מידע להזמנה	מספר קטלוגי	סוג המארז	תוכן המארז	יחידת משלוח	בקוד בינלאומי 3265140...	מחיר

AIZ 32 APB
להב Curved-Tec Precision Wood and Metal BIM

◀ חיתוך חודר מדויק במרכז עץ ומתכת (לדוגמה בפרקט/למינציה מחוזקים באלומיניום)

◀ חיתוך מדויק של צינורות שאינם מכילים ברזל ושל פרופילים בקוטר קטן

◀ חיתוך של מסמרים, ברגים ופרופילי פלדה בקטרים קטנים

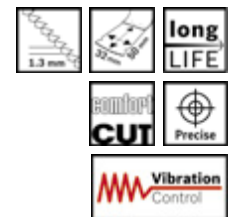

להבים לחיתוך עץ ומתכת

- ◀ מתאימים ל-GOP 300 SCE Professional ; GOP 250 CE ; Bosch GOP 10,8 V-LI-**להבים** ; Skil Multi-Tasker ; PMF 250 CES ; PMF 190 E ; PMF 180 E ; PMF 10,8 LI
- ◀ מתאים למסורי מלטשת רב-שימושיים נפוצים בשוק הודות למתאם האוניברסלי

רחב [מ"מ]	אורך [מ"מ]	מספר קטילוגי	סוג המתאר	תוכן המתאר	יחידת משלוח	בקוד בינלאומי 3265140...	מחיר
מידע להזמנה				תכונות המוצר			

AII 65 APB
להב חודר BIM Wood and Metal

- ◀ חיתוך של עץ ומסמרים
- ◀ חיתוך משקוף הדלת בצמוד לרצפה (עץ רך, עץ קשה, לוחות מצופי פורניר, לוחות מצופי פלסטיק)
- ◀ חיתוך חודר בלוחות מצופים (כגון מגרעות למדפים)

173.00	596169	1	1	PC1b	2 608 661 781	40	65
--------	--------	---	---	------	----------------------	----	----



AIZ 32 BSPB
להב לחיתוך במרכז חומר BIM Hard Wood

- ◀ חיתוך במרכז בלוחות מצופים או בעץ קשה
- ◀ חיתוך ברהיטים (לדוגמה, כדי לאפשר גישה לשקע חשמל)
- ◀ חיתוך בקו אפס של רכיבי עץ

118.00	492485	1	1	PC1b	2 608 661 645	50	32
--------	--------	---	---	------	----------------------	----	----



AIZ 32 EPC
להב לחיתוך במרכז חומר HCS Wood

- ◀ חיתוך בעץ רך
- ◀ חיתוך ברהיטים (לדוגמה, כדי לאפשר גישה לשקע חשמל)
- ◀ חיתוך בקו אפס של רכיבי עץ

101.00	492409	1	1	PC1b	2 608 661 637	50	32
--------	--------	---	---	------	----------------------	----	----



AIZ 20 AB
להב לחיתוך במרכז חומר Wood and Metal

- ◀ חיתוך בעץ רך (לדוגמה, להתקנת סבכת אורור)
- ◀ חיתוך ברהיטים (לדוגמה, כדי לאפשר גישה לשקע חשמל)
- ◀ מותאם לחיתוך בלוחות גבס

79.00	492430	4	1	PC1b	2 608 661 640	30	20
-------	--------	---	---	------	----------------------	----	----



AIZ 10 AB
להב לחיתוך במרכז חומר Wood and Metal

- ◀ חיתוך בעץ רך (לדוגמה, להתקנת סבכת אורור)
- ◀ חיתוך ברהיטים (לדוגמה, כדי לאפשר גישה לשקע חשמל)
- ◀ עבודות התאמה עדינות בעץ (כגון חיתוכי חורים למנעולים ולפרזול)

79.00	492447	1	1	PC1b	2 608 661 641	20	10
-------	--------	---	---	------	----------------------	----	----



PAIZ 32 APB
להב לחיתוך במרכז חומר StarlockPlus BIM Wood and Metal

- ◀ עומק חיתוך 60 מ"מ, חיתוך בעץ, חומרי עץ שחוקים, פלסטיק
- ◀ חיתוך צינורות ופרופילים אל-ברזליים
- ◀ חיתוך מסמרים, ברגים ופרופילי פלדה

125.00	833332	1	1	PC1b	2 608 662 558	60	32
--------	--------	---	---	------	----------------------	----	----



MetalMax, להב עם שיני וידיה לחיתוך קל בנירוסטה, ברגים ומסמרים מוקשחים

שיני וידיה איכותיות
אורך חיים גבוה ב-30%

גוף הולך ונהיה צר
לעבודה חלקה

מערכת חיבור Starlock
העברת כוח מקסימאלית
הודות למערכת חיבור מהירה
(SDS) ב-3 מימדים

מלהב מסור HSS או BIM *

Starlock	•
Starlock Plus	•
Starlock Max	•
Other Multi-Cutter	•

להב לחיתוך מתכת

מחיר	710152	1	1	PC1b	2 608 662 018	40	32
------	--------	---	---	------	---------------	----	----

תכונות המוצר

AIZ 32 AT
להב מסור ישירה עם שיני וידיה MetalMax
 < חיתוך של ברגים ומסמרים מוקשחים
 < חיתוך של פלדת Inox בנירוסטה
 < חיתוך בחומרים שוחקים במיוחד (כגון פיברגלס)

מידע להזמנה

חיתוך [מיני] | אורך [מיני] | מספר קטלוגי | סוג המארז | תוכן המארז | יחידת משלוח | חלקי חילוף | בקוד בינלאומי | מחיר

extra long LIFE
1,1mm | 30mm | 10mm
Carbide

להב BIM לחיתוך מתכת

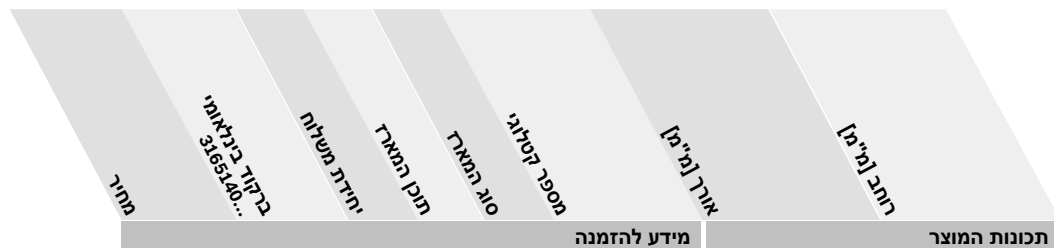

AIZ 20 AT

להב מסור לחיתוך במרכז חומר BI Metal

- ◀ חיתוך מסמרים בקו אפס
- ◀ חיתוך צינורות נחושת בקו אפס
- ◀ חיתוך במרכז לוחות גבס



116.00	710169	1	1	PC1d	2 608 662 019	40	20
--------	--------	---	---	------	----------------------	----	----

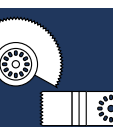

להב טיפה 3Max

מסיר רובה, אריחים ומלט - הכל בלהב אחד

לוחית השחזה איכותית מצופה וידיה להסרת מלט ודבק אריחים

מערכת חיבור Starlock העברת כוח מקסימאלית הודות למערכת חיבור מהירה (SDS) ב-3 מימדים

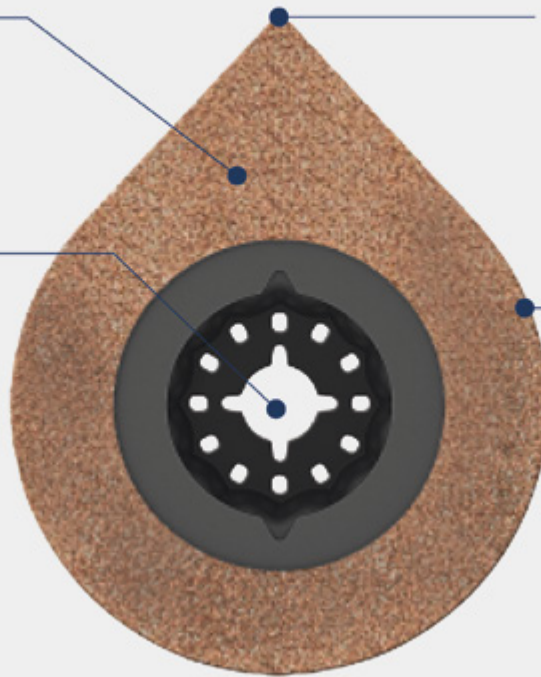

קצה הלהב מצופה בווידיה (לשונית השחזה/שיוף) להסרת מלט במקומות הקשים ביותר

להב חיתוך איכותי מצופה וידיה להסרת רובה בין אריחי קיר ורצפה



להבי וידיה ולוחיות ליטוש

- ◀ מתאימים ל-GOP 300 SCE Professional ; GOP 250 CE ; Bosch GOP 10,8 V-LI- ; Skil Multi-Tasker ; PMF 250 CES ; PMF 190 E ; PMF 180 E ; PMF 10,8 LI
- ◀ מתאים למסורי מלטשת רב-שימושיים נפוצים בשוק הודות למתאם האוניברסלי

מחיר	מדידת להזמנה	תכונות המוצר
373,00	מספר קטלוגי	AVZ 70 RT4
582223	תוכן המארז	מסיר מלט, 3Max
1	יחידת משלוח	הסרת רובה בין אריחי קיר ורצפה
1	תוכן המארז	הסרת מלט ודבק אריחים
PC1b	מספר קטלוגי	הסרת חומר מהמקומות הקשים ביותר באמצעות קצה הלהב
2 608 661 757	קוטר [מ"מ]	
70	מדידת להזמנה	



להבי וידיה ולוחיות ליטוש RIFF

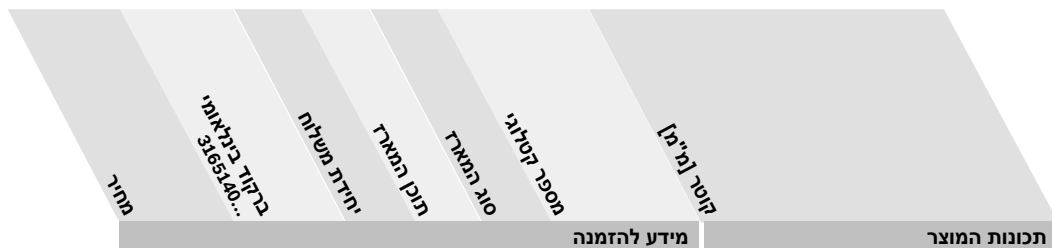

ACZ 85 RD4

להב יהלום עגולה

- ◀ חיתוך באריחי קיר רכים
- ◀ חיתוך חומרים איפוקסים/פלקסיגלס
- ◀ הסרת רובה בין אריחי קיר



425,00	546690	1	1	PC1b	2 608 661 689	85
--------	--------	---	---	------	---------------	----

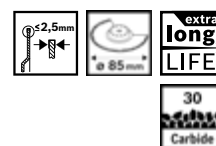

ACZ 85 RT3

להב מותזת וידיה

- ◀ הסרת רובה בין אריחי קיר ורצפה
- ◀ חיתוך באריחי קיר רכים
- ◀ כרסום חריצים באיטונג, לפריסת כבלים וצינורות מתחת לטיח



205,00	492454	1	1	PC1b	2 608 661 642	85
--------	--------	---	---	------	---------------	----



ACZ 70 RT5

להב מותזת וידיה לחתכים צרים

- ◀ ניקוי חריצים צרים במיוחד ברוחב 1/16" באריחי קיר
- ◀ חיתוך חומרים איפוקסים/פלקסיגלס
- ◀ כרסום חריצים באיטונג, לפריסת כבלים וצינורות מתחת לטיח



138,00	546720	1	1	PC1b	2 608 661 692	70
--------	--------	---	---	------	---------------	----



AVZ 90 RT2

לוחיות ליטוש וידיה מותזת

- ◀ הסרת מלט או דבק אריחים (לדוגמה, לשם החלפה של אריחים פגומים)
- ◀ הסרת שאריות של דבק שטיחים
- ◀ שיוף גס של עץ



214,00	904865	1	1	PC1d	2 608 664 351	90
--------	--------	---	---	------	---------------	----

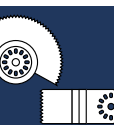

להבי וידיה מותזת לליטוש של מקומות פחות נגישים (ללא נייר שיוף)

ציפוי וידיה
ציפוי מרווח לאורך חיים גבוהה

עיצוב דק
עובי של 1 מ"מ מאפשר ליטוש במקומות צרים

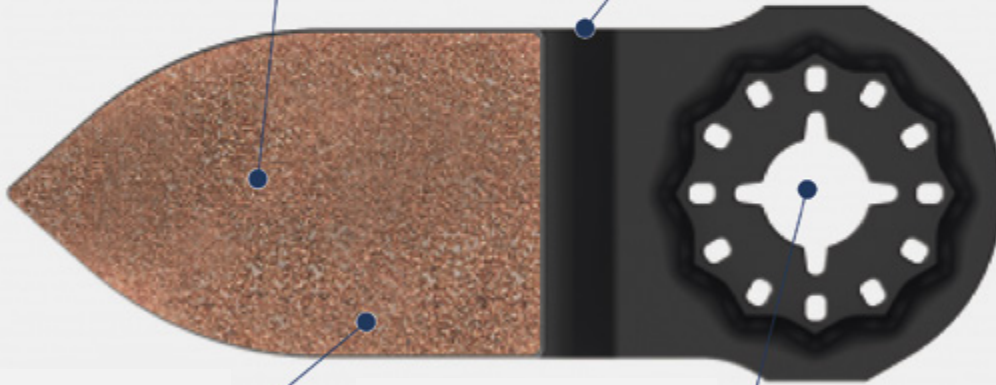

מידות גרעין שונות
להסרת צבע וליטוש עץ

מערכת חיבור Starlock
העברת כוח מקסימאלית הודות למערכת חיבור מהירה (SDS) ב-3 מימדים

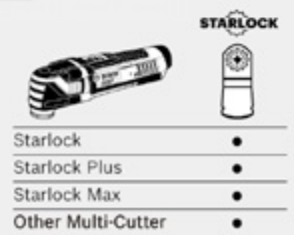

להבי וידיה מותזת

מחיר	3,165.10... ברקוד בינלאומי 316510...	יחידת משלוח	תוכן המארז	סוג המארז	מספר קטלוגי	מידע להזמנה	תכונות המוצר
------	--	-------------	------------	-----------	-------------	-------------	--------------



AVZ 32 RT4
להב וידיה מותזת לליטוש
ליטוש צבע ולכה במקומות צרים
ליטוש עץ, עץ מורכב פלסטיק ואפוקסי

275.00	833028	1	1	PC1b	2 608 662 611	32
--------	--------	---	---	------	---------------	----

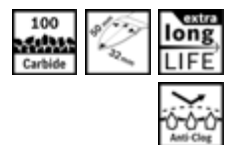

AVZ 32 RT10
להב וידיה מותזת לליטוש
ליטוש צבע ופרקטים במקומות צרים
ליטוש עץ, עץ מורכב פלסטיק ואפוקסי

273.00	833011	1	1	PC1b	2 608 662 610	32
--------	--------	---	---	------	---------------	----



מחיר	ברקוד בינלאומי 3165140...	יחידת משלוח	תוכן המארז	סוג המארז	מספר קטלוגי	קטור [מי"מ]	מידע להזמנה	תכונות המוצר
110,00	646376	1	1	PC1b	2 608 661 868	32		<p>AIZ 32 RT5 להב לחיתוך במרכז חומר</p> <ul style="list-style-type: none"> חיתוך חומרים שוחקים במיוחד (כגון פיברגלס) שיוף עדין/גס מעולה להסרת מלט גם מהמקומות הקשים ביותר

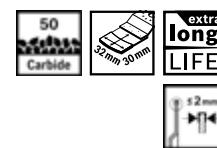

מגרדת/סקרפר

- מתאימים ל-GOP 300 SCE Professional ; GOP 250 CE ; Bosch GOP 10,8 V-LI ; Skil Multi-Tasker ; PMF 250 CES ; PMF 190 E ; PMF 180 E ; PMF 10,8 LI
- מתאים למסורי מלטשת רב-שימושיים נפוצים בשוק הודות למתאם האוניברסלי

מחיר	ברקוד בינלאומי 3165140...	יחידת משלוח	תוכן המארז	סוג המארז	מספר קטלוגי	אורך חוקר מי"מ	מידע להזמנה	תכונות המוצר
74,00	492492	1	1	PC1b	2 608 661 646	26		<p>ATZ 52 SC קשיח מגרדת/סקרפר HCS</p> <ul style="list-style-type: none"> הסרת מלט או דבק אריחים (לדוגמה, לשם החלפה של אריחים פגומים) הסרת שאריות מלט וטיח הסרת שאריות דבק שהתקשו



מחיר	ברקוד בינלאומי 3165140...	יחידת משלוח	תוכן המארז	סוג המארז	מספר קטלוגי	אורך חוקר מי"מ	מידע להזמנה	תכונות המוצר
74,00	492508	1	1	PC1b	2 608 661 647	38		<p>ATZ 52 SFC גמיש מגרדת/סקרפר HCS</p> <ul style="list-style-type: none"> הסרת שאריות דבק שטיחים הסרת שאריות צבע הסרת סיליקון



להב בהשחזה גלית BIM ייעודי לחומרי בידוד

חיתוך מהיר, נקי ומדויק

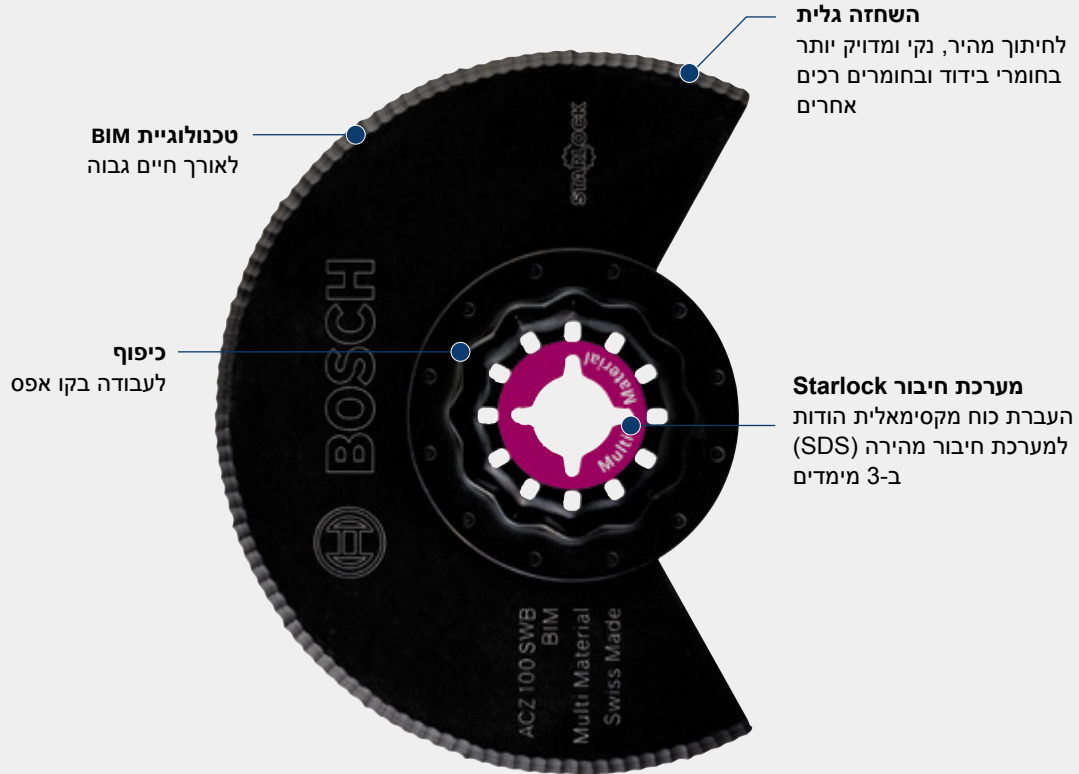

השחזה גלית
לחיתוך מהיר, נקי ומדויק יותר בחומרי בידוד ובחומרים רכים אחרים

טכנולוגיית BIM
לאורך חיים גבוה

כיפוף
לעבודה בקו אפס

מערכת חיבור Starlock
העברת כוח מקסימאלית הודות למערכת חיבור מהירה (SDS) ב-3 מימדים

להבים לחיתוך חומרים רכים

- ◀ **מתאימים ל-** Bosch GOP 10,8 V-LI ; GOP 250 CE ; GOP 300 SCE Professional ; Skil Multi-Tasker ; PMF 250 CES ; PMF 190 E ; PMF 180 E ; PMF 10,8 LI
- ◀ מתאים למסורי מלטשת רב-שימושיים נפוצים בשוק הודות למתאם האוניברסלי

מחיר	ברנד בינלאומי 3163140...	יחידת משלוח	תוכן המארז	סוג המארז	מספר קטלוגי	אורך [מ"מ]	חוב [מ"מ]	קוטר [מ"מ]	מידע להזמנה	תכונות המוצר

ACZ 100 SWB

להב BIM בהשחזה גלית

- ◀ חיתוך בקו אפס של חומרי בידוד
- ◀ חיתוך של חומרי בידוד (כגון לוחות אקוטיים)
- ◀ חיתוך של חומרים רכים (כגון קרטון, שטיחים, גומי, עור ...)

228,00	546737	1	1	PC1b	2 608 661 693	-	-	100
--------	--------	---	---	------	---------------	---	---	-----



AIZ 28 SC

להב לחיתוך חומרים רכים

- ◀ חיתוך במקומות צרים
- ◀ חיתוך של חומר איטום לחלונות
- ◀ חיתוך של חומרי בידוד (כגון צמר סלעים Flumroc)

143,00	546713	1	1	PC1b	2 608 661 691	40	28	-
--------	--------	---	---	------	---------------	----	----	---

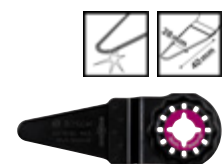

* יחידת משלוח. יחידת משלוח מכילה מספר קבוע של מארזים. ההזמנות יסופקו ביחידות משלוח שלמות בלבד.

תוכן מארז (יחידות למארז)

אביזרי ליטוש

מטר	ברקוד בינלאומי 316140...07515	יחידת משלוח	תוכן המארז	סוג המארז	מספר קטלוגי	מידע להזמנה	תכונות המוצר
-----	----------------------------------	-------------	------------	-----------	-------------	-------------	--------------

83.00	632256	1	1	PC1b	2 608 000 493	93	<p>AVZ 93 G לוחית ליטוש פלטת ליטוש עם הצמדת סקוטץ' החלפה מהירה יותר ופשוטה יותר של ניירות הליטוש מתאים ל-PMF 10,8 LI ;GOP 300 SCE Professional ;GOP 250 CE ;GOP 10,8 V-LI- Skil Multi-Tasker ;PMF 190 E ;PMF 180 E</p>
-------	--------	---	---	------	----------------------	-----------	--



136.00	620024	1	1	P1d	2 608 190 054	-	<p>מתאים לשאיבת אבק לשאיבה של אבק בשילוב עם לוחית ליטוש AVI 93 G מתאים ל-GOP 250 CE Professional ;GOP 10,8 V-LI-</p>
--------	--------	---	---	-----	----------------------	---	--



127.00	641029	1	1	P1d	2 608 190 056	-	<p>מתאים לשאיבת אבק לשאיבה של אבק בשילוב עם לוחית ליטוש AVI 93 G מתאים ל-GOP 300 SCE Professional</p>
--------	--------	---	---	-----	----------------------	---	---



310.00	785860	1	5	PC1b	2 608 662 346	70	<p>AUZ 70 G פלטת ליטוש לפרופיל, עם חיבור סקוץ' כולל 4 ניירות ליטוש 125X70 מ"מ (גרעין 80, 120) לליטוש עץ עגול ומשטחים צבועים בקוטר של עד 55 מ"מ</p>
--------	--------	---	---	------	----------------------	-----------	---

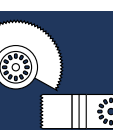

סטים

מחיר	ברקוד בינלאומי 3165140...	יחידת משלוח	תוכן המארז	סוג המארז	מספר קטלוגי	מידע להזמנה	תוכן	תכונות המוצר
------	------------------------------	-------------	------------	-----------	-------------	-------------	------	--------------

- 5 ט להבים לחיתוך (עץ+מתכת)
 AIZ 32 AT - להב למתכת
 AIZ 32 BSPB - להב לעץ
 AIZ 32 APB - להב למתכת+עץ
 AII 65 APB - להב למתכת+עץ
 ACZ 85 EB - להב למתכת+עץ



426.00	894715	1	5	P1k	2 608 664 131	-
--------	--------	---	---	-----	---------------	---

- 4 ט להבים משולב לאריחים
 ACZ 85 RT3
 AVZ 78 RT2
 ATZ 52 SC
 AIZ 20 AB



390.00	555210	1	4	PC1b	2 608 661 695	-
--------	--------	---	---	------	---------------	---

- 4 ט להבים משולב לרצפים/התקנות
 ACZ 85 EB
 AIZ 32 BSPB
 AIZ 32 EPC
 AIZ 52 SC



255.00	555227	1	4	PC1b	2 608 661 696	-
--------	--------	---	---	------	---------------	---

ניירות לטס

expert Wood מתאים לכל דגמי - GOP, PMF חשמליים ונטענים

מחיר	ברקוד בינלאומי 3165140...	יחידת משלוח	תוכן המארז	סוג המארז	מספר קטלוגי	מידע להזמנה	בענין	מדידות הייך מ"מ	תכונות המוצר
------	------------------------------	-------------	------------	-----------	-------------	-------------	-------	-----------------	--------------

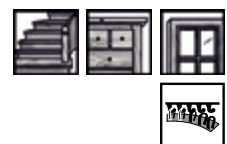

מארז של 5

21.00	959865	5	5	C1a	2 608 621 684	40	93
19.00	959872	5	5	C1a	2 608 621 685	60	93
14.00	959889	5	5	C1a	2 608 621 686	80	93
14.00	959896	5	5	C1a	2 608 621 687	120	93
14.00	959902	5	5	C1a	2 608 621 688	180	93
14.00	959919	5	5	C1a	2 608 621 689	240	93



* יחידת משלוח. יחידת משלוח מכילה מספר קבוע של מארזים. ההזמנות יסופקו ביחידות משלוח שלמות בלבד.

תוכן מארז (יחידות למארז)

ניירות לטש



מחיר	ברקוד בינלאומי 3165140...	יחידת משלוח	תוכן המארז	סוג המארז	מספר קטלוגי	מידע להזמנה		תכונות המוצר	
						מארז של 5	מארז של 5	מארז של 5	מארז של 5
26.00	159692	5	5	C1a	2 608 605 151	100	93	מיר	מידות הלהב מ"מ
26.00	159739	5	5	C1a	2 608 605 155	320	93	מיר	מידות הלהב מ"מ



ניירות פליז



- ◀ **מיועד** ליצירת מרקם (מראה גס) בעץ, להסרת חלודה ממתכת ולהסרת ברק (הפיכה למט) של צבע ולכה
- ◀ פליז ניקוי **מיועד** להסרה של לכלוך ומשקעים. ללא צורך בחומר ליטוש
- ◀ **מתאים ל-**PMF 180 E ;PMF 10,8 LI ;GOP 250 CE Professional ;Bosch GOP 10,8 V-LI

מחיר	ברקוד בינלאומי 3165140...	יחידת משלוח	תוכן המארז	סוג המארז	מספר קטלוגי	מידע להזמנה		תכונות המוצר	
						מארז של 100	מארז של 100	מארז של 100	מארז של 100
46.00	070805	5	1	C1d	2 608 604 494	בינוני	100	93	סקוץ'



סקוץ' ניקוי ללא צורך בחומר ליטוש
מיועד להסרת לכלוך ומשקעים.

61.00	070829	5	1	C1d	2 608 604 496	-	93
-------	--------	---	---	-----	---------------	---	----

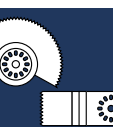

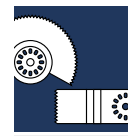



להבים עגולים למסור

להבים עגולים למסור מבית Bosch איכות מעולה לחיתוך מושלם

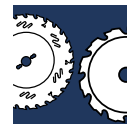
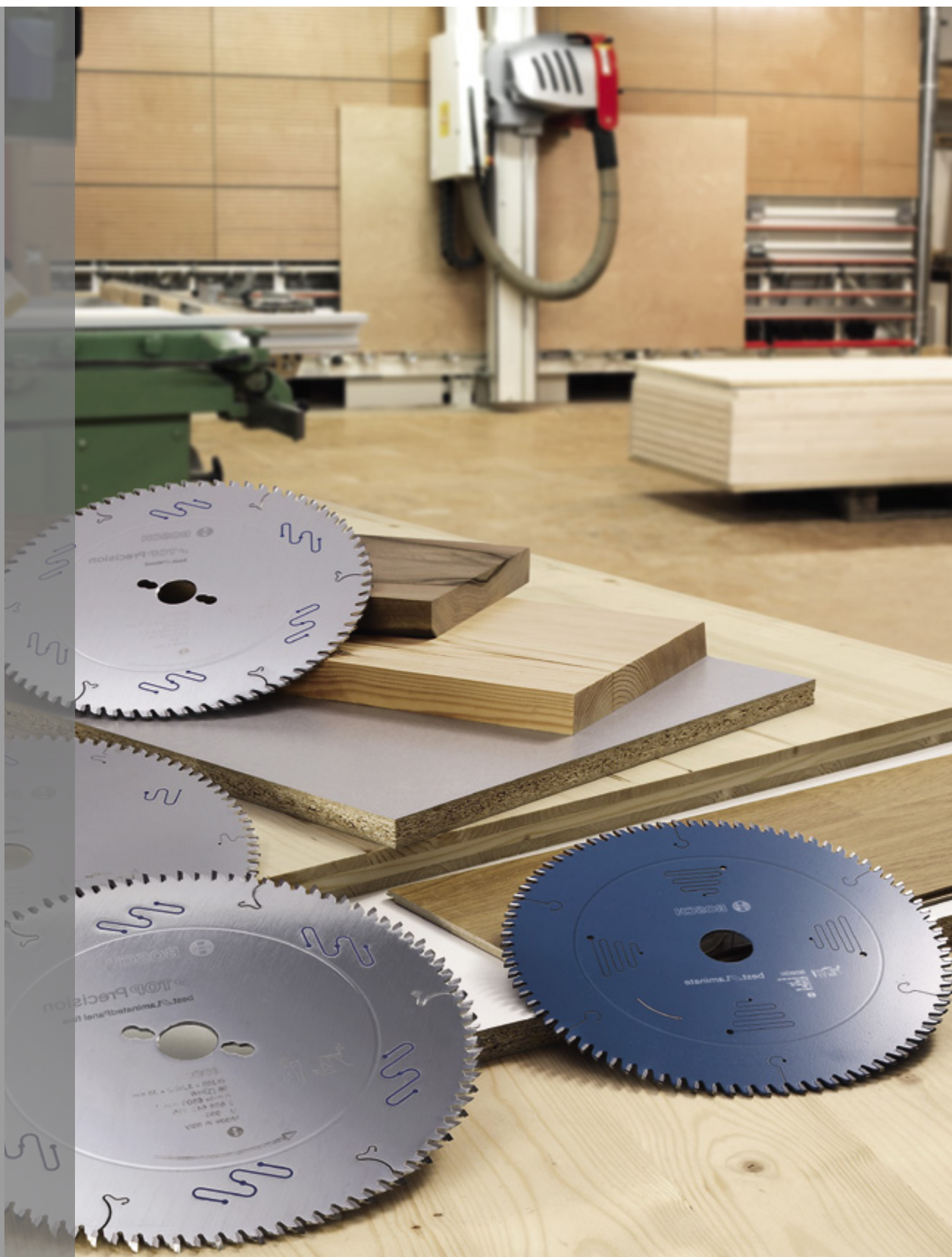

סדרת להבי Expert חיתוך נקי לאורך זמן

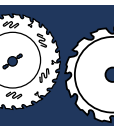

חיתוך מושלם ללא מאמץ מסורי גרונג, פנדל ומסורי שולחן

להבי מסור עגול Expert for Wood ו-Multi Material מצטיינים בחיתוכים צרים של 2.4 מ"מ בעץ, במתכות אל ברזליות ובפלסטיק, ללא צורך בהפעלת כוח. שיני הווידיה, העשויות מאבקת וידיה איכותית, מושחזות תער. הוספת טיטניום קרביד מגנה על השן מפני חומרים כימיים, שרף ודבק המצויים בעץ ובעץ מעובד. להב המסור שומר על צורתו ועל איזון מושלם לאורך זמן הודות לטבעת איזון מיוחדת.

שיניים בטכנולוגיית תער

לחתוך כמו בחמאה. רוחב חיתוך צר במיוחד ושיניים חדות כתער מתערובת וידיה מיוחדת.

ציפוי Protection

מפחית הידבקות של שרף ודבק - בכך מבטיח חיתוך נקי במיוחד. מגן על הדיסק מפני קורוזיה ובנוסף, שומר על טמפרטורת הלהב.

גוף פלדה

פלדה מאיכות מעולה (עד HRC 46) לעמידות גבוהה. חיתוך בלייזר לדיוק מקסימאלי.

חריצי איזון

חיתוך בלייזר לקבלת יציבות ודיוק גבוהים של הלהב. הצורה המיוחדת מבטיחה עבודה שקטה ללא רעש.

טבעת איזון

להב שומר על חיתוך מושלם לאורך זמן הודות לטבעת האיזון.

Vibration Control

חריצי עמעום מיוחדים לתנועה חלקה במיוחד, המבטיחה עבודה שקטה ללא רעידות.



להבים למסור עגול עבור מסורי גרונג ופנדל

◀ חיתוך מדויק ומהיר בכל סוגי העץ.



expert **Wood**

WZ
 w1: זווית החוד
 w2: זווית גב
 b1: רוחב חיתוך
 b2: עובי גוף הדיסק

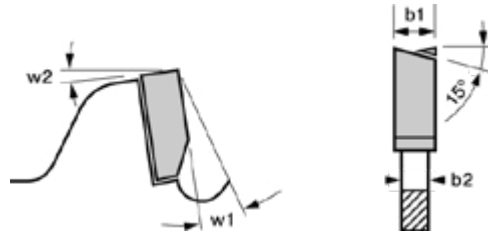

מחיר	בקוד בילאומי 3165140...	יחידת משלוח	תוכן המארז	סוג המארז	מספר קטלוגי	מידע להזמנה		תכונות המוצר						
						זווית נב w2 °	זווית החוד w1 °	חור צד/קוטר מעגל חתוך	תוצאות חיתוך	צורת שן	מספר השיניים	רוחב חתך (b1) מ"מ	עובי גוף הדיסק (b2) מ"מ	קוטר חיצוני מ"מ
301,00	648226	1	1	C1c	2 608 642 497	15	-5	-	••	WZ	48	2.4/ 1.8	30	216
423,00	650120	1	1	C1c	2 608 642 530	15	-5	-	•••	WZ	60	2.4/ 1.8	30	254
462,00	650137	1	1	C1c	2 608 642 531	15	-5	-	•••	WZ	72	2.4/ 1.8	30	305

להבים למסור עגול עבור מסורים שולחניים

◀ חיתוך מדויק ומהיר בכל סוגי העץ.



expert **Wood**

WZ
 w1: זווית החוד
 w2: זווית גב
 b1: רוחב חיתוך
 b2: עובי גוף הדיסק

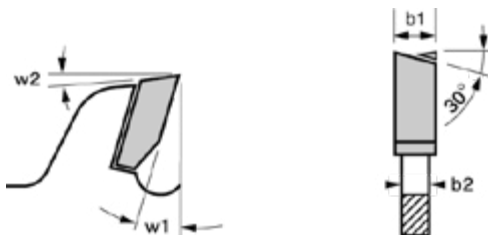

453,00	648257	1	1	C1c	2 608 642 500	18	10	2/7/42 2/9/ 46.4 2/10/ 60	••••	WZ	80	2.5/ 1.8	30	250
--------	--------	---	---	-----	----------------------	----	----	---------------------------------------	------	----	----	-------------	----	------------



להבים למסור עגול עבור מסורים עגולים ידניים, מסורי גרונג ופנדל, מסורים שולחניים

◀ חיתוך מדויק ומהיר בכל סוגי העץ.



expert **Wood**

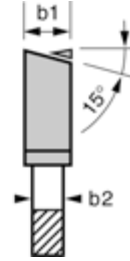
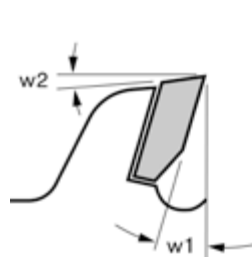

מחיר	בדקוד בינלאומי 32165140...	יחידת משלוח	תוכן המארז	סוג המארז	מספר קטלוגי	מידע להזמנה				תכונות המוצר			
						זווית ב ⁰ w1	זווית החוד w1	זווית החוד חלקי	חור צדדי/קוטר מעגלי חלקי	תוצאות חיתוך	מספר השיניים	מ"מ (b2)	מ"מ (b1)
278.00	795906	1	1	C1a	2 608 644 024	15	5	-	••••	48	2.6/ 1.6	20	165
331.00	796064	1	1	C1a	2 608 644 040	15	5	-	••••	56	2.6/ 1.6	20	184
415.00	796125	1	1	C1a	2 608 644 046	15	5	-	••••	56	2.6/ 1.6	20	190
470.00	648288	1	1	C1c	2 608 642 503	15	20	-	••••	26	3.2/ 2.2	30	300
484.00	648332	1	1	C1c	2 608 642 508	15	15	-	••••	48	3.2/ 2.2	30	300
508.00	648356	1	1	C1c	2 608 642 510	15	10	-	••••	72	3.2/ 2.2	30	300
910.00	648363	1	1	C1c	2 608 642 511	18	5	-	••••	96	3.2/ 2.2	30	300
763.00	648264	1	1	C1a	2 608 642 501	15	5	-	••••	100	2.5/ 1.8	30	300

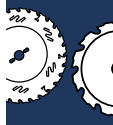

להבים למסור עגול עבור מסורי גרונג ופנדל

מעולה לחיתוך אלומיניום, מתכות אל ברזליות, פלסטיק, חומרים איפוקסים ועץ.



expert **MultiMaterial**

TR-F
w1: זווית החוד
w2: זווית גב

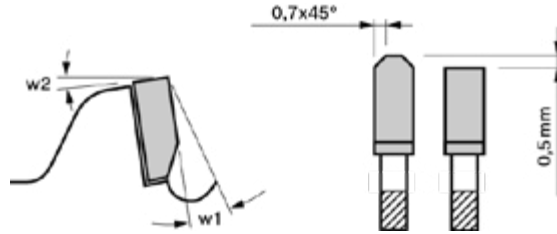

מחיר	ברקוד 3169149...	יחידת משלוח	תוכן המארז	סוג המארז	מספר קטלוגי	מידע להזמנה		תכונות המוצר					
						זווית גב w2 °	זווית החוד w1 °	תצורת חיתוך	תצורת שן	מספר השיניים	קוטר גוף הדיסק (L) מ"מ	קוטר חיצוני מ"מ	קוטר פנימי מ"מ
382,00	648189	1	1	C1c	2 608 642 493	15	-5	...	TR-F	64	2.4/1.8	30	216
509,00	650106	1	1	C1c	2 608 642 528	15	-5	...	TR-F	80	2.4/1.8	30	254
610,00	650113	1	1	C1c	2 608 642 529	15	-5	...	TR-F	96	2.4/1.8	30	305

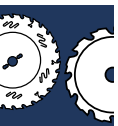

להבים למסור עגול עבור מסורי מתכת (Hand Dry Cutter)

אורך חיים גבוה במיוחד. חיתוך נקי במתכת.



expert for Steel

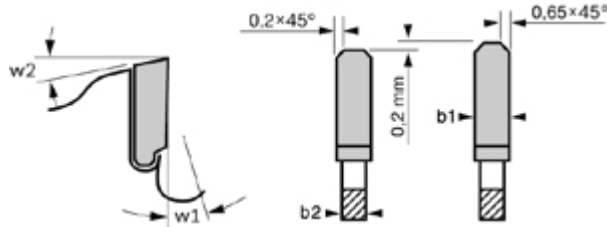

מחיר	קודקוד בילאומי ...90716913	יחידות משלוח	תוכן המארז	סוג המארז	מספר קטלוגי	מידע להזמנה				תכונות המוצר				
						זווית נגד w2 °	זווית החוד w1 °	חור צדדי/קוטר מעגל חלקי	תנאים חיתוך	אורך שן	מספר רשימיים	מ"מ / (b2) מ"מ	חור כניסה מ"מ	חובת חתך (b1) מ"מ
318.00	737678	10	1	C1a	2 608 643 054	12	0	-	••	HLT-CG	30	2.0/1.6	20	160
369.00	737685	10	1	C1a	2 608 643 055	12	0	-	•••	HLT-CG	48	2.0/1.6	20	184
565.00	737708	1	1	C1a	2 608 643 057	12	0	-	•••	HLT-CG	48	2.0/1.6	30	210

להבים למסור עגול למסורי גרוג ומסורי מתכת (Mitre Dry Cutter)

אורך חיים גבוה במיוחד. חיתוך נקי במתכת.



expert for Steel

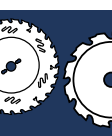
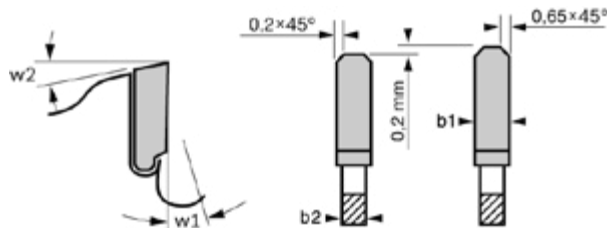

837,00	737722	10	1	C1a	2 608 643 059	12	0	-	••••	HLT-CG	60	2.2/1.8	25.4	254
636,00	737739	10	1	C1a	2 608 643 060	12	0	-	••••	HLT-CG	60	2.2/1.8	25.4	305
763,00	737746	10	1	C1a	2 608 643 061	12	0	-	••••	HLT-CG	80	2.2/1.8	25.4	305
799,00	737753	10	1	C1a	2 608 643 062	12	0	-	••••	HLT-CG	80	2.2/1.8	25.4	355

סדרת להבי Standard מגוון רחב של להבים לכל השימושים

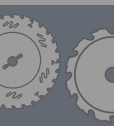

Optiline Wood

הביצועים הטובים ביותר בעץ

סדרת הלהבים Optiline for Wood מצטיינת בחיתוך מדויק, מהירות ואורך חיים גבוה. סדרה זו אופטימלית לחיתוך איכותי במגוון רחב של יישומים אם זה בשיפוץ פנים או בעבודות חוץ באתר הבנייה. מעולה בחיתוך עץ קשה, רך ולבוד, שבבית ו MDF. תוצאות אלו מושגות הודות לשיני וידיה איכותיות המולחמות בקצה הלהב. להבי Optiline for Wood מתאימים למגוון כלים: מסורים עגולים, גרונג, פנדל ומסורי שולחן.

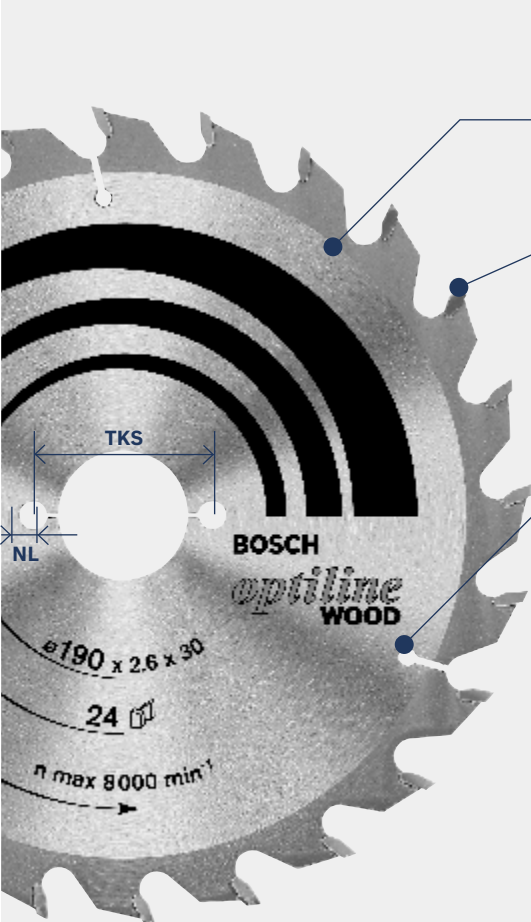

גוף הדיסק
פלדה מוקשחת SK5 השומרת על צורת הלהב גם בעומס גבוה (> 40HRC)

שיני וידיה
חיתוך נקי הודות לשיני וידיה איכותיות בהשחזה מדויקת

חריצי עמק
מפחיתים תנודות, מעמעמים רעש ומפחיתים התפתחות חום

TKS: חור כניסה
NL: חור משני

מגוון האביזרים
מ"מ 450-130

- חיתוך נקי**

מעולה לחיתוך נקי בעץ רך, בעץ קשה, עץ לבוד, בלוחות שבבית מצופים בצד אחד ובפרקטים



- חיתוך נקי במיוחד**

מעולה לחיתוך נקי במיוחד בעץ רך, בעץ קשה, עץ לבוד, בפרקטים, בחומרים סיביים וב-MDF



- חיתוך גס מאוד**

מעולה לחיתוך מהיר מאוד בעץ רך, בעץ קשה, בלוחות שבבית חשופים ובעץ בניין

- חיתוך גס**

מעולה לחיתוך מהיר בעץ רך, בעץ קשה, בלוחות שבבית חשופים ובעץ בניין



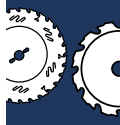

Optiline Wood למסורים עגולים ידניים

להבים לחיתוך מדויק בכל סוגי העץ. <

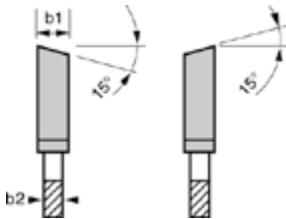

b1: רוחב חיתוך
b2: עובי גוף הדיסק

WZ

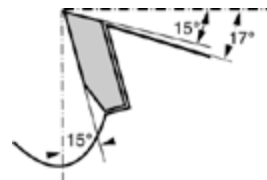

מחיר	ברקוד בגיליון 3165140...	יחידת משלוח	תוכן המארז	סוג המארז	מספר קטלוגי	מדידת להזמנה	חור צד/קוטר מעגל חלקי	צורת שן	תצאות חיתוך	מספר השיניים	רוחב חתך (ב2) מ"מ / מ"מ	רוחב כניסה עם הקטנה	חור כניסה מ"מ	קוטר חיצוני מ"מ	קוטר המוצר
77.00	754279	1	1	C1a	2 608 643 071	-	ATB	...	20	11.1/0.7	-	15	85		
65.00	350723	1	1	C1a	2 608 640 850	-	WZ	.	16	2.5/1.5	16	20	184		
73.00	350747	1	1	C1a	2 608 640 852	-	WZ	.	24	2.5/1.5	16	20	184		
94.00	350754	1	1	C1a	2 608 640 853	-	WZ	...	40	2.5/1.5	16	20	184		
98.00	350761	1	1	C1a	2 608 640 854	-	WZ	60	2.5/1.5	16	20	184		
96.00	194044	1	1	C1a	2 608 640 610	-	ATB	..	24	2.6/1.6	-	30	184		
104.00	194051	1	1	C1a	2 608 640 611	-	ATB	..	36	2.6/1.6	-	30	184		
99.00	373678	1	1	C1a	2 608 641 185*	7/42	WZ	..	24	2.0/1.3	-	30	190		
112.00	373685	1	1	C1a	2 608 641 186*	7/42	WZ	48	2.0/1.3	-	30	190		
99.00	350969	1	1	C1a	2 608 640 871	-	WZ	...	40	2.5/1.5	20	30	203		
119.00	350976	1	1	C1a	2 608 640 872	-	WZ	60	2.5/1.5	20	30	203		
124.00	194150	1	1	C1a	2 608 640 621	-	WZ	..	24	2.8/1.8	-	30	210		
173.00	194174	1	1	C1a	2 608 640 623	-	WZ	48	2.8/1.8	-	30	210		
197.00	373722	1	1	C1a	2 608 641 190	-	WZ	60	2.8/1.8	-	30	210		
185.00	194327	1	1	C1a	2 608 640 641	-	WZ	..	48	2.8/1.8	-	30	216		
324.00	194334	1	1	C1a	2 608 640 642	-Standard for Wood	WZ	...	60	2.5/1.8	30	35	216		
120.00	351102	1	1	C1a	2 608 640 885	-	WZ	.	24	2.5/1.8	16	25	235		
110.00	351195	1	1	C1a	2 608 640 894	-	WZ	...	40	2.5/1.8	25	35	235		
135.00	351201	1	1	C1a	2 608 640 895	-	WZ	60	2.5/1.8	25	35	235		

* לחיתוך דק במיוחד ללא מאמץ. מתאים במיוחד גם למסורים עגולים נטענים.



Optiline Wood למסורי גרונג ולמסור שולחן

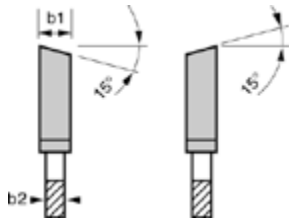

b1: רוחב חיתוך
b2: עובי גוף הדיסק

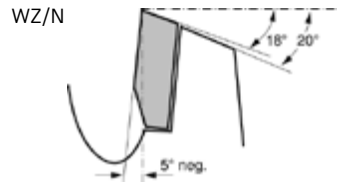

מחיר	ברקוד בינלאומי 3165140...	יחידת משלוח	תוכן המארז	סוג המארז	מספר קטלוגי	מידע להזמנה	תוצאות חיתוך	מספר השיניים	רוחב חתך (ג) מ"מ / עובי גוף דיסק (b2) מ"מ	חור כניסה מ"מ	קוטר חיצוני מ"מ	תכונות המוצר
132.00	351324	1	1	C1a	2 608 640 907	Standard for Wood	••	40	2.5/1.8	30	254	
160.00	351331	1	1	C1a	2 608 640 908	Standard for Wood	•••	60	2.5/1.8	30	254	
185.00	351348	1	1	C1a	2 608 640 909	Standard for Wood	••••	80	2.5/1.8	30	254	
197.00	351351	1	1	C1a	2 608 640 910	Standard for Wood	••••	100	2.5/1.8	30	254	
178.00	351454	1	1	C1a	2 608 640 920	Standard for Wood	••	40	2.8/1.8	30	305	
198.00	351461	1	1	C1a	2 608 640 921	Standard for Wood	•••	60	2.8/1.8	30	305	
238.00	351478	1	1	C1a	2 608 640 922	Standard for Wood	••••	80	2.8/1.8	30	305	
304.00	351485	1	1	C1a	2 608 640 923	Standard for Wood	••••	100	2.8/1.8	30	305	

Eco For Wood למסורי גרונג ולמסור שולחן

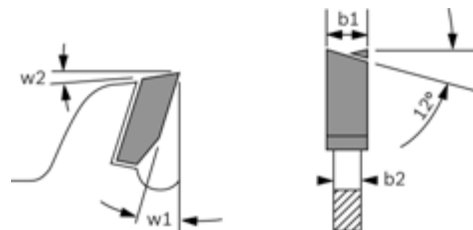

מידע להזמנה						תכונות המוצר					
75.00	890960	1	1	PC1b	2 608 644 374	Standard for Wood	•••	36	2.2/1.4	20	160

Construct Wood למסורים עגולים ידניים

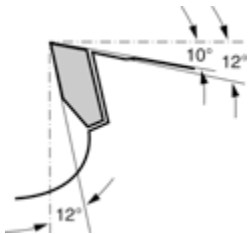

b1: רוחב חתך
b2: עובי גוף הדיסק

HB

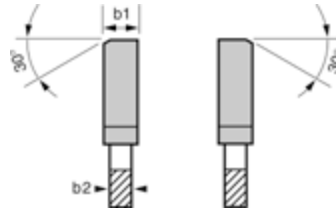

מחיר	ברקוד בנקלאומי 31651700...	יחידת משלוח	תוכן המארז	סוג המארז	מספר קטלוגי	מידע להזמנה		תכונות המוצר				
						תצורת שן	תוצאות חיתוך	מספר השיניים	רוחב חתך (b1) מ"מ / עובי גוף דיסק (b2) מ"מ	חור ביססה מ"מ	קוטר חיצוני מ"מ	תכונות המוצר
135.00	194235	1	1	C1a	2 608 640 630	HB	•	12	2.6/1.6	20	160	
180.00	373838	1	1	C1a	2 608 641 201	HB	•	12	2.6/1.6	20	190	
180.00	194266	1	1	C1a	2 608 640 633	HB	•	12	2.6/1.6	30	190	

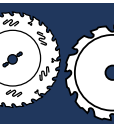

רב שימושי Multi Material חיתוך נקי במגוון רחב של חומרים

להב אחד- מגוון רחב של שימושים.

הלהבים הרב שימושיים מסדרת Multi Material מיועדים למגוון רחב של שימושים. שיני וידיה איכותיות מבטיחות חיתוך עוצמתי עם שוליים נקיים במגוון רחב של חומרים. להבי Multi Material מתאימים למגוון כלים: מסורים עגולים, גרונג, פנדל ומסורי שולחן.

חריצי עמעום
מפחיתים תנודות, מעמעמים רעש ומפחיתים התפתחות חום

גוף הדיסק
פלדה מוקשחת SK5 השומרת על צורת הלהב גם בעומס גבוה (> 40 HRC)

שיני וידיה
חיתוך נקי הודות לשיני וידיה איכותיות בהשחזה מדויקת

TKS: מעגל חלקי
NL: חור משני

מגוון האביזרים
מ"מ 130-400

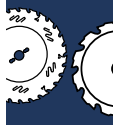

חיתוך נקי באלומיניום ופלסטיק
מעולה לחיתוך מתכות אל ברזליות, עץ קשה, פרקט, עץ עם למינציה, פלסטיק, חומרים איפוקסיים.



חיתוך נקי בעץ קשה ובמגוון חומרים מורכבים.
מעולה לחיתוך עץ קשה ורך, סיבית עם למינציה משני הצדדים, שבבית MDF



חיתוך נקי מאוד באלומיניום ופלסטיק
מעולה לחיתוך מתכות אל ברזליות, עץ קשה, פרקט, עץ עם למינציה, פלסטיק, חומרים איפוקסיים, פיברגלאס ולוחות צמנט.



חיתוך נקי מאוד בעץ קשה ובמגוון חומרים מורכבים.
מעולה לחיתוך עץ קשה ורך, עץ עם למינציה, אלומיניום, מתכות אל ברזליות ופלסטיק.



Multi Material למסורים עגולים ידניים

- ◀ הלהב המושלם לחיתוך עם שוליים נקיים במגוון רחב של חומרים.
- ◀ שימוש בשמן החיתוך האוניברסלי 2 607 001 409 בחיתוך מתכות כגון אלומיניום, מגדיל משמעותית את אורך חיי הלהב.

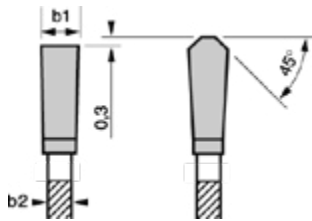

b1: רוחב חתך
b2: עובי גוף הדיסק

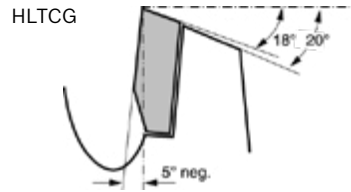

מחיר	בדקו בינלאומי 3165140...	יחידת משלוח	תוכן המארז	סוג המארז	מספר קטלוגי	מידע להזמנה	ארכת שן	תוצאות חיתוך	מספר השניים	רחב חיתוך (b1) מ"מ	קוטר חיתוך (b2) מ"מ	תכונות המוצר		
												חור כניסה מ"מ	חור כניסה עם הקטנה	קוטר ייצוץ מ"מ
149.00	373777	1	1	C1a	2 608 641 195	HLTCG	••••	42	2.0/1.4	16	20	130		
275.00	192934	1	1	C1a	2 608 640 503	HLTCG	••••	42	2.4/1.8	19 16	20	160		
254.00	263405	1	1	C1a	2 608 640 815	HLTCG	••••	48	2.4/1.8	-	16	184		
204.00	192965	1	1	C1a	2 608 640 506	HLTCG	••••	48	2.4/1.8	-	30	184		
155.00	602006	1	1	C1a	2 608 642 193	HLTCG	••••	60	2.0/1.5	16	20	184		
305.00	192996	1	1	C1a	2 608 640 509	HLTCG	••••	54	2.4/1.8	-	30	190		
235.00	193016	1	1	C1a	2 608 640 511	HLTCG	••••	54	2.4/1.8	-	30	210		
270.00	317436	1	1	C1a	2 608 640 445	-	TR-F	•••	80	2.5/1.8	30	210		
235.00	317443	1	1	C1a	2 608 640 446	-	TR-F	••	60	2.5/1.8	30	216		
270.00	317450	1	1	C1a	2 608 640 447	-	TR-F	•••	80	2.5/1.8	30	216		
191.00	602037	1	1	C1a	2 608 642 197	HLTCG	••••	80	2.0/1.5	20 16	25	235		

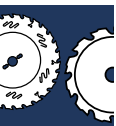

Multi Material למסורי גרוג, מסורי פנדל ולמסורי שולחן

שימוש בשמן הקירור האוניברסלי 2 607 001 409 בחיתוך מתכות כגון אלומיניום, מגדיל משמעותית את אורך חיי הלהב.

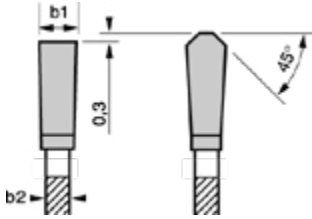

b1: רוחב חתך
b2: עובי גוף הדיסק

TR-F

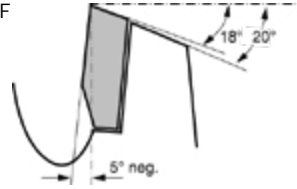

מחיר	ברקוד בגלאומי 3165140...	יחידת משלוח	תוכן המארז	סוג המארז	מספר קטלוגי	מידע להזמנה	חור ציר/קוטר מעגל חלקי	צורת שן	תצואת חיתוך	מספר השיניים	תכונות המוצר		
											רוחב חתך (b1) מ"מ / עובי גוף הדיסק (b2) מ"מ	חור כניסה מ"מ	קוטר חיצוני מ"מ
223.00	602075	1	1	C1a	2 608 642 200	-	TR-F	••	60	2.7/2.0	30	254	
262.00	602082	1	1	C1a	2 608 642 201	-	TR-F	•••	80	2.7/2.0	30	254	
279.00	602099	1	1	C1a	2 608 642 202	-	TR-F	••••	100	2.7/2.0	30	254	
343.00	602105	1	1	C1a	2 608 642 203	-	TR-F	••••	120	2.7/2.0	30	254	
369.00	602150	1	1	C1a	2 608 642 208	-	TR-F	•••	80	2.7/2.0	30	305	
394.00	602167	1	1	C1a	2 608 642 209	-	TR-F	••••	100	2.7/2.0	30	305	
520.00	602174	1	1	C1a	2 608 642 210	-	TR-F	••••	120	2.7/2.0	30	305	

להבים לחיתוך יבש של מתכת עם מסור עגול ידני נטען

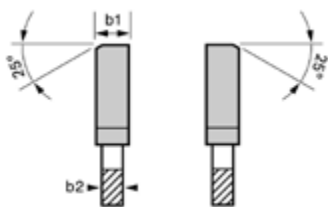

b1: רוחב חתך
b2: עובי גוף הדיסק

FWF

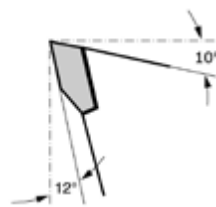

מחיר	ברקוד בגלאומי 3165140...	יחידת משלוח	תוכן המארז	סוג המארז	מספר קטלוגי	מידע להזמנה	צורת שן	מספר השיניים	רוחב חתך (b1) מ"מ / עובי גוף הדיסק (b2) מ"מ	חור כניסה מ"מ	חור חיצוני מ"מ	תכונות המוצר	
												מידע להזמנה	תכונות המוצר
269,00	813860	1	1	C1a	2 608 644 225	FWF	30	1.6/1.2	-	20	136		

* יחידת משלוח. יחידת משלוח מכילה מספר קבוע של מארזים. ההזמנות יוספקו ביחידות משלוח שלמות בלבד.

תוכן מארז (יחידות למארז)

להבים למסור עגול ידני, מסורי גרונג'פנדל ומסורים שולחניים לחיתוך אלומיניום



eco **for Aluminium**

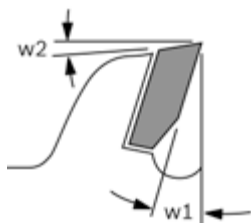

b1: רוחב חתך
b2: עובי גוף הדיסק

HLTCG

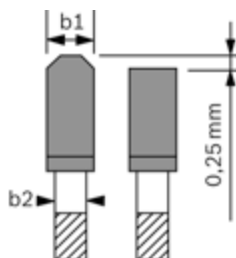

מחיר	ברקוד בינלאומי 3165140...	יחידת משלוח	תוכן המארז	סוג המארז	מספר קטלוגי	מידע להזמנה	תכונות המוצר				
							צורת שן	תוצאות חיתוך	מספר השיניים	רוחב חתך (b1) מ"מ / עובי גוף דיסק (b2) מ"מ	חור כניסה מ"מ
98.00	891097	1	1	PC1b	2 608 644 388	-	••••	42	2.0/1.4	20	160
120.00	891103	1	1	PC1b	2 608 644 389	HLTCG	••••	54	2.2/1.6	30	190
160.00	891127	1	1	PC1b	2 608 644 391	-	••••	64	2.4/1.8	30	210
207.00	891431	1	1	PC1b	2 608 644 422	HLTCG	•••	80	3.0/2.2	30	235
192.00	891141	1	1	PC1b	2 608 644 393	HLTCG	•••	80	3.0/2.2	30	250
190.00	891158	1	1	PC1b	2 608 644 394	HLTCG	•••	80	3.0/2.2	30	254
244.00	891165	1	1	PC1b	2 608 644 395	HLTCG	••••	96	3.0/2.2	30	254
316.00	891172	1	1	PC1b	2 608 644 396	HLTCG	••••	96	3.0/2.2	30	305

להבים למסור עגול ידני ומסור עגול לחיתוכי אמצע חומר (צלילה)

- ◀ עבור חתכים נקיים ללא מאמץ חומרי פאנל (למינציה על צד אחד או שניים), לוחות שוחקים, ומצופים היטב.
- ◀ מתאים גם לחיתוך לוחות סיבית, לוחות אקוסטיים, לוחות מבנה קל. שיני Microteq לאורך חיים גבוה.



expert **Laminated Panel**

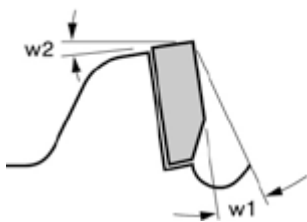

b1: רוחב חתך
b2: עובי גוף הדיסק

ATB

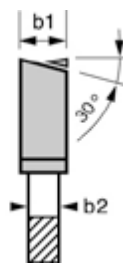

מחיר	ברקוד בינלאומי 3165140...	יחידת משלוח	תוכן המארז	סוג המארז	מספר קטלוגי	מידע להזמנה	תכונות המוצר				
							צורת שן	תוצאות חיתוך	מספר השיניים	רוחב חתך (b1) מ"מ / עובי גוף דיסק (b2) מ"מ	חור כניסה מ"מ
445.00	796941	1	1	C1a	2 608 644 128	ATB	••••	48	2.6/1.6	20	165
566.00	796958	1	1	C1a	2 608 644 129	ATB	••••	60	2.6/1.6	20	190

* יחידת משלוח. יחידת משלוח מכילה מספר קבוע של מארזים. ההזמנות יסופקו ביחידות משלוח שלמות בלבד.

להבים למסור עגול ידני ומסור עגול לחיתוכי אמצע חומר (צלילה)

- ◀ עבור חתכים נקיים בלוחות למיניציה (לחץ גבוה).
- ◀ מתאים לחיתוך לוחות טרספה.
- ◀ שיני Microteq לאורך חיים גבוה.



expert **HighPressureLaminate**

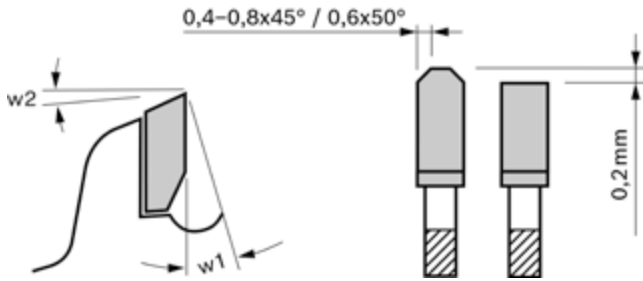

b1: רוחב חתך
b2: עובי גוף הדיסק

C1a



מחיר	ברקוד בקלאומי 3165140...	יחידת משלוח	תוכן המארז	סוג המארז	מספר קטלוגי	מידע להזמנה			תכונות המוצר		
						צורת שן	תוצאות חיתוך	מספר השיניים	רוחב חתך (ב1) מ"מ / עובי גוף דיסק (ב2) מ"מ	חור כיסוי מ"מ	חור חיצוני מ"מ
408.00	796989	1	1	C1a	2 608 644 132	HLTCG	48	2.6/1.6	20	160
510.00	797009	1	1	C1a	2 608 644 134	HLTCG	56	2.6/1.6	20	190
510.00	797016	1	1	C1a	2 608 644 135	HLTCG	56	2.6/1.6	30	190

להבים למסור עגול ידני ומסור עגול לחיתוכי אמצע חומר (צלילה)

- ◀ עבור חתכים בלוחות פיבר סמנט (Fiber Cement) וגבס.
- ◀ שיני יהלום Polycrystalline עבור חיים ארוכים מאוד.



expert **FiberCement**

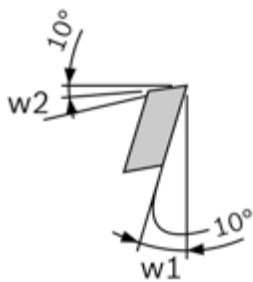

b1: רוחב חתך
b2: עובי גוף הדיסק

TCG

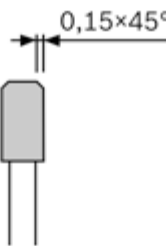

מחיר	ברקוד בקלאומי 3165140...	יחידת משלוח	תוכן המארז	סוג המארז	מספר קטלוגי	מידע להזמנה			תכונות המוצר		
						צורת שן	תוצאות חיתוך	מספר השיניים	רוחב חתך (ב1) מ"מ / עובי גוף דיסק (ב2) מ"מ	חור כיסוי מ"מ	חור חיצוני מ"מ
555.00	796880	1	1	C1a	2 608 644 122	TCG	..	4	2.2/1.6	20	165
630.00	796903	1	1	C1a	2 608 644 124	TCG	..	4	2.2/1.6	20	190
630.00	796910	1	1	C1a	2 608 644 125	TCG	..	4	2.2/1.6	30	190

* יחידת משלוח. יחידת משלוח מכילה מספר קבוע של מארזים. ההזמנות יסופקו ביחידות משלוח שלמות בלבד.

אביזרים למסורים עגולים

טבעות הקטנה ללהבי מסור עגול

מחיר	ברקוד בינלאומי 3165140...	יחידת משלוח	תוכן המארז	סוג המארז	מספר קטלוגי	עובי במ"מ	קרח מ"מ	קוטר במ"מ	
						מידע להזמנה	תכונות המוצר		

טבעות הקטנה עבור להבים למסור עגול
עובי גוף הלהב החל מ-1.2 מ"מ ועד 1.5 מ"מ

5,00	433631	1	1	P1b	2 600 100 197	1.2	16	20
5,00	433747	1	1	P1b	2 600 100 208	1.2	20	30
5,00	433884	1	1	P1b	2 600 100 222	1.5	25.4	30

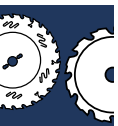

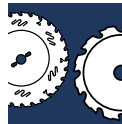



**אביזרים משלימים
לכלי העבודה**

אביזרים משלימים לפטישונים



מתאם לתפסנית

מחיר	ברקוד בינלאומי 3165140...	יחידת משלוח	תוכן המארז	סוג המארז	מספר קטלוגי	מידע להזמנה	זכיסת מקדח	תכונות המוצר
343,00	033435	1	1	P1e	1 618 598 159	SDS-plus	SDS-max	



מתאם לתפסנית

45,00	012584	5	1	C1c	1 617 000 132	תפסנית 1/2"	SDS-plus
-------	--------	---	---	-----	----------------------	-------------	----------



ראש שאיבת אבק

מחיר	ברקוד בינלאומי 3165140...	יחידת משלוח	תוכן המארז	סוג המארז	מספר קטלוגי	מידע להזמנה	אורך [מ']	קוטר במ"מ	תכונות המוצר
70,00	077842	1	1	P0b	2 605 702 027	60	56	ראש שאיבת אבק עבור מקדחה עם פתח שאיבה עבור צינור בקוטר 12 מ"מ	

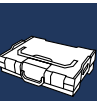

תפסניות Bosch מיוחדות

תפסניות Bosch מיוחדות לפטישונים



מחיר	ברקוד	יחידת משלוח	תוכן המארז	סוג המארז	מספר קטלוגי	מידע להזמנה	תחום הידוק החל עד מ"מ	תחום תחום	תכונות המוצר	תמונה
									תפסנית להחלפה SDS-plus מתאימה ל-PBH 300 E ;GBH 4 DSC Professional ;GBH 4 DFE	
302,00	077606	1	1	C0a	2 608 572 059	SDS-plus		SDS		
									תפסנית להחלפה SDS-plus מתאימה ל-PBH 240 RE ;PBH 200 FRE ;GBH 24 VFR Professional ;GBH 2-24 DFR	
199,00	144247	1	1	C1a	2 608 572 112	SDS-plus		SDS		
									תפסנית מהירה עם מתאם מתאימה ל-PBH 220 RE ;PBH 200 FRE ;GBH 24 VFR Professional ;GBH 24 VF ;GBH 2-24 DFR מתאימה ל-PBH 240 RE	
346,00	127608	1	1	C1a	1 617 000 328	1.5 - 13		SDS		
									תפסניות מהירות SDS-plus מתאימה ל-GBH 3-28 DFR + ZB ;GBH 3-28 DFR ;GBH 2-28 DFV ;GBH 2-26 DFR ;GBH 2-24 DF- מתאימה ל-GBH 36 VF-LI Professional ;GBH 4-32 DFR	
201,00	336932	1	1	C0a	2 608 572 213	SDS-plus		SDS		
									תפסנית מהירה עם מתאם מתאימה ל-GBH 3-28 DFR + ZB ;GBH 3-28 DFR ;GBH 2-28 DFV ;GBH 2-26 DFR ;GBH 2-24 DF- מתאימה ל-GBH 36 VF-LI Professional ;GBH 4-32 DFR	
255,00	336925	1	1	C0a	2 608 572 212	1.5 - 13		SDS		
									תפסנית להחלפה SDS-plus מתאימה ל-GBH 3-28 FE Professional	
447,00	251013	1	1	C1a	2 608 572 159	SDS-plus		SDS		
									תפסנית מהירה עם מתאם מתאימה ל-GBH 3-28 FE Professional	
450,00	217644	1	1	C1a	2 608 572 146	1.5 - 13		SDS		

תפסניות Bosch מיוחדות למקדחות רוטות

									תפסניות מהירות מתאימה ל-PSB 570 ;PSB 550 RE ;PSB 550 RA ;PSB 500 ;PSB 450 ;GSB 650 RE Professional- מתאימה ל-PSB 1000 RPE ;PSB 700 RES ;PSB 700 RE ;PSB 650 RE ;PSB 650 RA ;PSB 600-2 ;PSB 600	
153,00	125956	1	1	C1a	2 608 572 110	1.5 - 13		1/2" - 20		
									תפסניות שיניים עד 16 מ"מ מפתח חלופי 1 607 950 045 מתאימה ל-PSB 570 ;PSB 550 RE ;PSB 550 RA ;PSB 500 ;PSB 450 ;GSB 650 RE Professional- מתאימה ל-PSB 750-2 RE ;PSB 700 RES ;PSB 700 RE ;PSB 650 RA ;PSB 600-2 ;PSB 600 PSB 1000 RPE ;PSB 750-2 RPE „Auto-Lock“	
93,00	125949	1	1	C1a	2 608 571 056	1.5 - 13		1/2" - 20		



תפסניות Bosch מיוחדות למקדחות רוטטות

מחיר	ברקוד בינלאומי 3165140...	יחידת משלוח	תוכן המארז	סוג המארז	מספר קטלוגי	מידע להזמנה	תחום הידוק החל עד מ"מ	תחום כניסה, תחום	תכונות המוצר
179,00	223416	1	1	C1a	2 608 572 149	1.5 - 13	1/2" - 20	תפסנית להחלפה, מצופה כרום מתאימה ל- GSB 19-2 RE Professional ;GSB 18-2 RE ;GSB 16 RE ;GSB 16 ;GSB 13 RE	
274,00	223423	1	1	C1a	2 608 572 150	1.5 - 13	1/2" - 20	תפסנית להחלפה, מצופה כרום מתאימה ל- GSB 21-2 RE Professional ;GSB 20-2 RET ;GSB 20-2 RE ;GSB 20-2 RCE ;GSB 20-2 RE ;GSB 1200 „Auto-Lock“ ;PSB 1000 ;PSB 850	



תפסניות Bosch מיוחדות למברגות רוטטות ולמברגות

59,00	509268	1	1	C1a	2 608 572 257	1 - 10	1/2" - 20	מתאימה ל- GSR 10,8 V-LI-2 Professional	
205,00	435215	1	1	C1a	2 608 572 247	1.5 - 13	1/2" - 20	תפסניות מהירות מתאים לכלים GSB 18 VE-2-LI ;GSB 18 VE-2 ;GSB 14,4 VE-2-LI ;GSB 14,4 VE-2 ;GSB 12 VE-2 ;GSB 12 VE-2 ;GSR 18 VE-2-LI Professional ;GSR 18 VE-2 ;GSR 14,4 VE-2-LI ;GSR 14,4 VE-2 ;GSR 12 VE-2	

תפסניות Bosch מיוחדות למברגות

99,00	217590	1	1	C1a	2 608 572 144	1 - 10	1/2" - 20	תפסנית מהירה 1 - 10 מ"מ עמידה בקידוחים רוטטים מתאימה ל- PSR 12 VE-2 ;PSR 9,6 VE-2 ;PSB 24 VE-2 ;PSB 18 VE-2 ;PSB 14,4 VE-2 ;PSB 12 VE-2 ;PSR 18 VE-2 ;PSR 14,4 VE-2	
-------	--------	---	---	-----	----------------------	--------	-----------	--	---

ראש קידוח זוויתי לפטישון WBK 43

מחיר	ברקוד בינלאומי 3165140...	יחידת משלוח	תוכן המארז	סוג המארז	מספר קטלוגי	מידע להזמנה	תכונות המוצר
1,475.00	015790	1	1	C0a	1 618 580 000	GBH 2-24 DFR (0611238...), קוטר צוואר 43 מ"מ, SDS-plus עם כניסת קוטר צוואר 43 מ"מ	
2,267.00	651646	1	1	C0a	2 608 000 502	ראש קידוח זוויתי לפטישונים עם כניסת SDS-plus לדגמים GBH 2-26,2-24 DF,GBH 240F, קוטר צוואר 50 מ"מ, GBH 2-28F	

* יחידת משלוח. יחידת משלוח מכילה מספר קבוע של מארזים. ההזמנות יסופקו ביחידות משלוח שלמות בלבד.

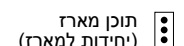

ידיות לפטישונים

ידיות לפטישי חציבה ופטישונים

ידית לפטישון
מתאימה ל-PBH 300 E ;GBH 4-top Professional ;GBH 4 DSC ;GBH 4 DFE

99,00	076678	1	1	P0b	2 602 025 077
-------	--------	---	---	-----	---------------



ידית לפטיש חציבה
מתאימה ל-GBH 11 DE Professional ;GBH 10 DC

388,00	084697	1	1	P0b	2 602 025 086
--------	--------	---	---	-----	---------------



ידית לפטיש חציבה
מתאימה ל-GSH 11 E Professional ;GSH 10 C

129,00	072380	1	1	P0b	2 602 025 076
--------	--------	---	---	-----	---------------



ידית לפטיש חציבה
מתאימה ל-GBH 38 Professional ;GBH 8 DCE ;GBH 5-40 DCE ;GBH 5-40

260,00	042482	1	1	P0b	2 602 025 062
--------	--------	---	---	-----	---------------



ידית לפטיש חציבה
מתאימה ל-GSH 5 Professional ;GSH 4

175,00	042499	1	1	P0b	2 602 025 063
--------	--------	---	---	-----	---------------



מחיר	ברקוד בינלאומי 3165140...	יחידת משלוח	תוכן המארז	סוג המארז	מספר קטלוגי	מידע להזמנה	תכונות המוצר
------	------------------------------	-------------	------------	-----------	-------------	-------------	--------------

ידית לפטיש חציבה
מתאימה ל-GSH 388 Professional ;GSH 5 CE

149,00	336949	1	1	P0b	2 602 025 142
--------	--------	---	---	-----	---------------



ידית לפטיש חציבה
מתאימה ל-GBH 7-46 DE Professional ;GBH 7 DE

178,00	167178	1	1	P0b	2 602 025 103
--------	--------	---	---	-----	---------------



ידית לפטישון
מתאימה ל-GBH 2-26 DRE ;GBH 2-26 DFR ;GBH 2-26 DE ;GBH 2-26 DBR ;GBH 2-26 ;GBH 2-20 D ;GBH 36 V-LI ;GBH 18 V-LI ;GBH 2-28 DV ;GBH 2-28 DFV ;GBH 2-28 D ;GBH 2-26 RE ;GBH 2-26 E ;GBH 36 V-LI Compact Professional

42,00	334068	1	1	P0b	2 602 025 141
-------	--------	---	---	-----	---------------



תפסנית מהירה עם כניסת SDS-plus

מחיר	ברקוד בינלאומי 3165140...	יחידת משלוח	תוכן המארז	סוג המארז	מספר קטלוגי	מידע להזמנה	איור: מס'	כניסה: תחום	תחום הידוק החלל עד מ"מ	מברגה נסענת	מקדחה רוסטת נסענת	מקדחה רוסטת נסענת	מקדחה ניידת	מקדחה כוח מתחילה	תנעה ימנה/שמאלה	רק עבור תעילת ציר	תכונות המוצר
220,00	370073	1	1	C1a	2 608 572 227	1			1.5 - 13								תפסניות מהירות SDS-plus



תפסניות עבור IXO דור IV

מחיר	ברקוד בינלאומי 3165140...	יחידת משלוח	תוכן המארז	סוג המארז	מספר קטלוגי	מידע להזמנה	תכונות המוצר
66.00	531986	2	1	-	2 609 255 723		



תפסניות עבור IXO דור III ו-IV

84.00	544870	2	1	-	2 609 256 968	
66.00	544887	3	1	-	2 609 256 969	



תפסניות עם מפתח

תפסניות עד 10 מ"מ

מחיר	ברקוד בינלאומי 3165140...	יחידת משלוח	תוכן המארז	סוג המארז	מספר קטלוגי	מידע להזמנה	אורך, מ"מ	כניסה, תחום	תחום הידוק החל עד מ"מ	מברג	מקדחה רוסטית	מקדחה רוסטית	מקדחה רוסטית	מקדחה רוסטית	מקדחה רוסטית	מקדחה רוסטית	מקדחה רוסטית	מפתח חלופי	תנועה ומיניה/שמאליה	אבטחת כח מתחיה	מקדחה נייחית	מקדחה	
																	תכונות המוצר						
79,00	018968	1	1	C1a	1 608 571 066	1	3/8" - 24	1 - 10		•	•	•	•	•	•	•	•	B					
117,00	016506	1	1	C1a	1 608 571 058	1	3/8" - 24	1 - 10		•	•	•	•	•	•	•	•	B					
112,00	010481	1	1	C1a	1 608 571 068	1	1/2" - 20	1 - 10		•	•	•	•	•	•	•	•	F					

1



תפסניות עד 13 מ"מ

תפסניות עד 13 מ"מ
מפתח חלופי 1 607 950 045

73,00	041133	1	1	C1a	1 608 571 048	1	1/2" - 20	1.5 - 13			•	•	•	•	•	•	D					
90,00	002639	1	1	C1a	1 608 571 062	1	1/2" - 20	1.5 - 13			•	•	•	•	•	•	D					

1



תפסניות עד 16 מ"מ

310,00	026116	1	1	C1a	1 608 571 057	2	5/8" - 16	3 - 16			•	•	•	•	•	•	A					
--------	--------	---	---	-----	----------------------	---	-----------	--------	--	--	---	---	---	---	---	---	---	--	--	--	--	--

2



מפתח לתפסנית ידנית

מחיר	ברקוד בינלאומי 3165140...	יחידת משלוח	תוכן המארז	סוג המארז	מספר קטלוגי	מידע להזמנה	קוטר מפתח (Z) מ"מ	רוחב מפתח (SW) מ"מ	אורך מפתח (L) מ"מ	אורך חיצוני (L ₁) מ"מ	מפתח חלופי, דגם	תכונות המוצר
29,00	024556	5	1	C1d	1 607 950 041	8	4	50	110	A	S3	
11,90	016476	5	1	C1d	1 607 950 042	6	-	30	60	B	ZS14	

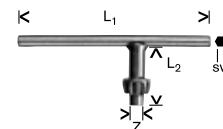

מתאם SDS-plus

מחיר	ברקוד בינלאומי 3165140...	יחידת משלוח	תוכן המארז	מספר קטלוגי	מידע להזמנה	תכונות המוצר
51,00	385831	5	1	-	2 609 255 709	



מתאם SDS-plus עם תפסנית

מחיר	ברקוד בינלאומי 3165140...	יחידת משלוח	תוכן המארז	מספר קטלוגי	תוכן	מידע להזמנה	תכונות המוצר
136,00	101813	1	3	-		2 607 000 982	תפסנית 13-15 מ"מ עם מתאם SDS-plus תפסנית ידנית כולל מפתח



מעצורי עומק וידיות למקדחות

מעצורי עומק

מחיר	ברקוד בינלאומי 3 165 140...	יחידת משלוח	תוכן המארז	סוג המארז	מספר קטלוגי	מידע להזמנה	תכונות המוצר
							מעצור עומק

5,50 006163 1 1 P0b 1 613 001 005 210



ידיות - אוניברסליות

מחיר	ברקוד בינלאומי 3 165 140...	יחידת משלוח	תוכן המארז	סוג המארז	מספר קטלוגי	מידע להזמנה	תכונות המוצר
							ידית - אוניברסלית מתאימה לכל הכלים עם קוטר צוואר 43 מ"מ עם Power Light

66,00 364638 1 1 P0b 2 602 025 150



אביזרים עבור משחזות זווית של Bosch



אומי הידוק עבור משחזות זווית

מחיר	ברקוד בינלאומי 3165140...	יחידת משלוח	תוכן המארז	סוג המארז	מספר קטלוגי	עובי במ"מ	מידע להזמנה	תכונות המוצר
------	------------------------------	-------------	------------	-----------	-------------	-----------	-------------	--------------

אום קליק מהיר M 14 SDS-clic
מתאימה לכל משחזות הזווית בעלות תבריג M 14
החל מתאריך ייצור 08/90

110,00	033206	1	1	C1a	1 603 340 031	13		
--------	--------	---	---	-----	---------------	----	--	--



אום עליון
להידוק כל הדיסקיות בקטרים 115 - 230 מ"מ לאחר תאריך ייצור 08/90.

17,00	052078	1	1	P0b	1 603 340 040	-		
-------	--------	---	---	-----	---------------	---	--	--



אום עליון
לפני תאריך ייצור 1988

17,00	016391	1	1	PC1c	1 603 345 025	-		
-------	--------	---	---	------	---------------	---	--	--



אום תחתון עבור משחזת זווית

מחיר	ברקוד בינלאומי 3165140...	יחידת משלוח	תוכן המארז	סוג המארז	מספר קטלוגי	מידע להזמנה	תכונות המוצר
------	------------------------------	-------------	------------	-----------	-------------	-------------	--------------

אום תחתון עבור תבריג M 14 להידוק כל הדיסקיות בקטרים 115 - 150 מ"מ לאחר תאריך ייצור 08/90.

25,00	046947	1	1	PC1c	1 605 703 099	-	
-------	--------	---	---	------	---------------	---	--



אום תחתון להידוק דיסקיות בקטרים 180 - 230 מ"מ לפני תאריך ייצור 1988.

23,00	016353	1	1	P0b	1 600 501 017	-	
-------	--------	---	---	-----	---------------	---	--



מפתח דו פני למשחזת זווית

מחיר	ברקוד בינלאומי 3165140...	יחידת משלוח	תוכן המארז	סוג המארז	מספר קטלוגי	מידע להזמנה	תכונות המוצר
------	------------------------------	-------------	------------	-----------	-------------	-------------	--------------

מפתח דו פני 4 1/2 - 5" להידוק דיסקיות על משחזת זווית

24,00	016483	1	1	PC1c	1 607 950 043		
-------	--------	---	---	------	---------------	--	--



מפתח דו פני 7-9" להידוק דיסקיות על משחזת זווית ומשחזת ציר מתאים ל-GGS 6 S Professional

30,00	040891	1	1	P0b	1 607 950 048		
-------	--------	---	---	-----	---------------	--	--



ידיות למשחזת זווית

לשמאליים ולימניים

ידיית אחיזה מתאימה לכל משחזות הזווית של Bosch עם כניסת M 14 מתאימה ל-GNA 3,5 Professional

62,50	070232	1	1	P0f	2 602 025 075		
-------	--------	---	---	-----	---------------	--	--



מוביל עם מגן בעל יציאה לשואב אבק עבור משחזות הזווית של Bosch

- ◀ **מיועדים לשאיבת אבק** בעבודה עם משחזות הזווית של Bosch
- ◀ **מתאימים** לצינור בקוטר 35 מ"מ
- ◀ המובילים של Bosch מספקים יציבות מיטבית ומשטח מגע גדול וכן הספק שאיבה גבוה בזכות הפייה עם ידית אחיזה הניתנת להברגה בשני הצדדים ופיית שאיבה צרה המאפשרת חיתוך קרוב לקצה החומר
- ◀ כוונן רציף וקל של עומק החיתוך באמצעות בורג



עבודה יעילה, נקייה ובטיחותית: משחזת הזווית של Bosch עם מוביל מגן המתחבר לצינור שאיבת אבק

מוביל מגן עם פתח שאיבת אבק

מוביל מגן עם פתח שאיבה בקוטר 35 מ"מ, כוונן מהיר.

מחיר	ברקוד בינלאומי 3165140...	יחידת משלוח	תוכן המארז	סוג המארז	מספר קטלוגי	קוטר במ"מ	מידע להזמנה	תכונות המוצר
------	------------------------------	-------------	------------	-----------	-------------	-----------	-------------	--------------

מוביל מגן עם פתח שאיבה

מתאימים ל- GWS 8-115 (0 601 820 0../0 601 820 2..) ;

GWS 9-115 (0 603 790 0..)

GWS 11-125 CI (0 601 822 0../0 601 822 2..) ; GWS 11-125 (0 601 792 0..)

GWS 14-125 CIT (0 601 829 2../0 601 829 A..) ; GWS 14-125 CIE (0 601 825 2..)

GWS 15-125 CIE (0 601 796 0..) ; GWS 15-125 CI (0 601 795 0..)

GWS 17-125 ; GWS 15-125 CIEH (0 601 830 3../0 601 830 4..)

99.00	449762	1	1	PC1c	2 605 510 264	115 125		
-------	--------	---	---	------	----------------------	--------------------------	--	--

מוביל מגן עם פתח שאיבת אבק

בעל אפשרות כיוון מהיר (ללא צורך בכלי עבודה)

מתאימים ל- GWS 14-150 CI (0 601 826 2..) ; GWS 14 (0 601 826 ...)

GWS 15-150 CIH (0 601 830 5../0 601 830 F..) Professional ; GWS 15-150 CI (0 601 798 0..)

110.00	449779	1	1	C0a	2 605 510 265	150		
--------	--------	---	---	-----	----------------------	------------	--	--



מוביל מגן לחיתוך עם פתח שאיבה

מתאימים ל- GWS 7-115 (0 601 388 100) ;

GWS 18 V-LI (0 601 93A 3..) ; GWS 18-125 V-LI (0 601 93A 3..) ; GWS 9-115 (0 601 396 0..)

195.00	492805	1	1	C0a	1 619 P06 514	115 125		
--------	--------	---	---	-----	----------------------	--------------------------	--	--



מוביל מגן עם פתח שאיבת אבק

מוביל מגן עם פתח שאיבה בקוטר 35 מ"מ, כוונן מהיר.

מחיר	ברקוד בינלאומי 3165140...	יחידת משלוח	תוכן המארז	סוג המארז	מספר קטלוגי	מידע להזמנה	תכונות המוצר
------	------------------------------	-------------	------------	-----------	-------------	-------------	--------------

מוביל מגן עם פתח שאיבה מתאימים ל- GWS 20-230 (0 601 752 0..); GWS 20-230 / 230 J (0 601 752 0..); GWS 20-230 H (0 601 850 0..); GWS-20-230 JH (0 601 850 9..); GWS 21-230 HV (0 601 852 B..); GWS 21-230 JHV (0 601 852 3./0 601 852 G..); GWS 22-230 H (0 601 882 Y..); GWS 22-230 JH (0 601 882 M../0 601 882 Z..); GWS 23-230 / 230 J (0 601 754 0..); GWS 24-230 B + SDS (0 601 854 1..); GWS 24-230 BV (0 601 854 B..); GWS 24-230 BX + SDS (0 601 864 1..); GWS 24-230 H (0 601 854 4../0 601 854 L../0 601 884 1..); GWS 24-230 JBV (0 601 854 G..); GWS 24-230 JBX (0 601 864 8..); GWS 24-230 JH (0 601 854 M..); GWS 25-230 / 230 J (0 601 756 1..); GWS 26-230 B (0 601 856 3../0 601 856 K..); GWS 26-230 BV (0 601 856 S..); GWS 26-230 JBV (0 601 856 G..); GWS 26-230 JH (0 601 856 M..); GWS 26-230 JH + SDS (0 601 856 5..) Professional; PWS 20-230 (0 603 359 9../0 603 359 W..); PWS 20-230 J (0 603 359 8../0 603 359 V..)

249.00	024426	1	1	Pof	1 605 510 180	230
--------	--------	---	---	-----	----------------------	------------



צינור שאיבה זוויתי

לכל משחזות הזווית של Bosch ולכל המגינים עם מערכת שאיבה בקוטר 35 מ"מ.

מחיר	ברקוד בינלאומי 3165140...	יחידת משלוח	תוכן המארז	סוג המארז	מספר קטלוגי	מידע להזמנה	תכונות המוצר
------	------------------------------	-------------	------------	-----------	-------------	-------------	--------------

139.00	053013	1	1	Pof	1 600 793 007	35
--------	--------	---	---	-----	----------------------	-----------



אביזרים לעבודה עם דיסק יהלום

מוביל מקבילי מתאים ל-GNF 20 CA Professional

115.00	018654	1	1	P0b	3 607 000 060	-
--------	--------	---	---	-----	----------------------	---



אם קליק מהיר M 14 SDS-clic
מתאימה לכל משחזות הזווית בעלות תבריג M 14
החל מתאריך ייצור 08/90
הערה: יש למרכז את הדיסקית באוגן, לא באום

110.00	033206	1	1	C1a	1 603 340 031	-
--------	--------	---	---	-----	----------------------	---



מגנים עם פתח שאיבה עבור משחזות זווית של Bosch

- ◀ מגנים עם פתח שאיבת אבק
- ◀ מגני בטיחות בעת ליטוש
- ◀ הערה: לעבודה מיטבית נא לקרוא את הוראות הפעלה של כלי העבודה



השחזה יעילה ובטוחה עם משחזת זווית של Bosch בעלת מגן שאיבה

מגן שאיבה לליטוש

- ◀ עם מברשת היקפית
- ◀ מיועדת לליטוש צבע, לכה, פלסטיק(פיברגלס) ועץ באמצעות דיסקיות השחזה, פיבר, פלפים או צלחות וידיה.

מחיר	מדידת להזמנה	תכונות המוצר
79.00	375160	מגן שאיבה עם מברשת היקפית חיבור מהיר ללא צורך בכלי עבודה מתאימה ל- (0 601 820 2../0 601 820 0..) GWS 8-115 ; (0 603 790 0..) GWS 9-115 ; (0 601 792 0..) GWS 11-125 ; (0 601 822 2../0 601 822 0..) GWS 11-125 CI ; (0 601 825 2..) GWS 14-125 CIE ; (0 601 829 A../0 601 829 2..) GWS 14-125 CIT ; (0 601 795 0..) GWS 15-125 CI ; (0 601 796 0..) GWS 15-125 CIE ; (0 601 830 4../0 601 830 3..) GWS 15-125 CIEH ; GWS 17-125
		1
		1
		COa
		2 605 510 224
		115 125



מגן שאיבה לליטוש



מגן שאיבה לליטוש, עם טבעת הידוק
מתאימה ל- GWS 8-115 (0 601 820 0../0 601 820 2..) ; GWS 9-115 (0 603 790 0..) ; GWS 11-125 (0 601 792 0..) ; GWS 11-125 CI (0 601 822 0../0 601 822 2..) ; GWS 14-125 CIT (0 601 829 2../0 601 829 A..) ; GWS 14-125 CIE (0 601 825 2..) ; GWS 15-125 CIE (0 601 796 0..) ; GWS 15-125 CI (0 601 795 0..)

315,00	272568	1	1	C0a	1 605 510 281	125
--------	--------	---	---	-----	----------------------	------------



מברשת חלופית עבור 2 605 510 224

29,00	375177	1	1	C0a	2 605 510 226	-
-------	--------	---	---	-----	----------------------	---



מברשת חלופית עבור 1 605 510 281 ו-2 605 510 107

113,00	067904	1	2	C0a	2 605 730 036	-
--------	--------	---	---	-----	----------------------	---



מגן למשחזת, לליטוש

ללא לוח סוגר, לעבודות ליטוש וגירוד כלליות
 EN/EC 60745

מגן למשחזת
 עם טבעת הידוק, סגירה מתברגת
מתאימה ל- GWS 7-100 (0 601 388 1..) ; GWS 6-100 E (0 601 375 7..) ; GWS 6-100 (0 601 375 0..)

27,00	492744	1	1	Pof	1 619 P06 546	100
-------	--------	---	---	-----	----------------------	------------



מגן למשחזת, לליטוש

מחיר	ברקוד בינלאומי 316140...	יחידת משלוח	תוכן המארז	סוג המארז	מספר קטלוגי	מידע להזמנה	תכונות המוצר
------	-----------------------------	-------------	------------	-----------	-------------	-------------	--------------

מתאימה ל- GWS 6-125 E (0 601 375 9..); GWS 6-125 (0 601 375 1..); GWS 22-230 JH + GWS 780 C (0 615 990 E..); GWS 7-125 (0 601 388 1../0 601 700 0../0 601 800 0..); GWS 780 C (0 601 377 5..); GWS 22-230 JH + GWS 850 C + (0 615 990 D..); GWS 850 C (0 601 377 3../0 601 377 5../0 601 377 7../0 601 377 9..); GWS 850 CE (0 601 377 7../0 601 377 9../0 601 378 7../0 601 378 9..) Professional

28,30	492768	1	1	Pof	1 619 P06 548	125
-------	--------	---	---	-----	----------------------	------------

מגן למשחזת עם כונון מהיר וחיבור מהיר מתאימה ל- GWS 10-125 C (0 601 702 7..); GWS 9-125 (0 601 701 0..); GWS 7-125 (0 601 700 0..); GWS 10-125 CE (0 601 703 7..) Professional

39,00	062480	1	1	Pof	2 605 510 101	125
-------	--------	---	---	-----	----------------------	------------

מגן למשחזת עם כונון מהיר וחיבור מהיר מתאימה ל- GWS 8-115 Z (0 601 831 0../0 601 831 2..); GWS 8-115 (0 601 820 0../0 601 820 2..); GWS 1000 (0 601 821 0..); GWS 9-115 P (0 601 790 2..); GWS 9-115 (0 601 790 0../0 603 790 0..); GWS 1400 (0 601 824 0..) Professional

30,00	364089	1	1	Pof	1 605 510 364	115
-------	--------	---	---	-----	----------------------	------------

מגן למשחזת עם כונון מהיר וחיבור מהיר מתאימה ל- GWS 8-115 (0 601 820 0../0 601 820 2..); GWS 9-115 (0 603 790 0..); GWS 11-125 CI (0 601 822 0../0 601 822 2..); GWS 11-125 (0 601 792 0..); GWS 14-125 CIT (0 601 829 2../0 601 829 A..); GWS 14-125 CIE (0 601 825 2..); GWS 15-125 CIE (0 601 796 0..); GWS 15-125 CI (0 601 795 0..); GWS 17-125; GWS 15-125 CIEH (0 601 830 3../0 601 830 4..)

35,00	364096	1	1	Pof	1 605 510 365	125
-------	--------	---	---	-----	----------------------	------------

מגן למשחזת עם כונון מהיר וחיבור מהיר מתאימה ל- GWS 15-150 CI (0 601 798 0..); GWS 14-150 CI (0 601 826 2..); GWS 15-150 CIP (0 601 798 2..) Professional; GWS 15-150 CIH (0 601 830 5../0 601 830 F..)

35,00	364102	1	1	Pof	1 605 510 366	150
-------	--------	---	---	-----	----------------------	------------



מגן למשחזת, לליטוש

מחיר	ברקוד בינלאומי 316140...001571	יחידת משלוח	תוכן המארז	סוג המארז	מספר קטלוגי	מידע להזמנה	תכונות המוצר
------	-----------------------------------	-------------	------------	-----------	-------------	-------------	--------------

מגן למשחזת עם חבק הידוק מהיר
מתאימה ל- GWS 10-125 CE (0 601 803 5..); GWS 10-125 C (0 601 802 3..);
 GWS 14-125 CE (0 601 805 5..); GWS 14-125 C (0 601 804 5..)

48,00	252997	1	1	Pof	2 605 510 193	125
-------	--------	---	---	-----	----------------------	------------



מגן למשחזת עם חבק הידוק מהיר
מתאימה ל- GWS 14-150 C (0 601 706 .../0 601 806 ...)

113,00	253000	1	1	Pof	2 605 510 194	150
--------	--------	---	---	-----	----------------------	------------

מגן משחזת, לחיתוך

מגן למשחזת חבק הידוק עם סוגר מתברג
מתאימה ל- GWS 780 (0 601 377 3..); GWS 6-125 (0 601 375 1../0 601 375 3..);
 GWS 850 C (0 601 377 3../0 601 377 5../0 601 377 7../0 601 377 9..);
 GWS 850 CE (0 601 378 7../0 601 378 9..) Professional

115,00	220071	1	1	C0a	2 605 510 172	125
--------	--------	---	---	-----	----------------------	------------



מגן משחזת, לחיתוך

מגן מלא למשחזת חבק הידוק עם קידוד והידוק מהיר
מתאימה ל- GWS 20-180 H (0 601 849 0..); GWS 20-180 (0 601 751 0..);
 GWS 22-180 JH (0 601 881 M..); GWS 22-180 H (0 601 881 Y..)

89,90	542180	1	1	C0a	2 605 510 299	180
-------	--------	---	---	-----	----------------------	------------

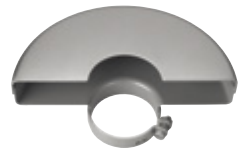

מגן משחזת, לחיתוך

מגן משחזת חבק הידוק עם קידוד והידוק מהיר
מתאימה ל- GWS 20-230 H (0 601 850 0..); GWS 20-230 / 230 J (0 601 752 0..);
 GWS 22-230 H (0 601 882 Y..); GWS 20-230 JH (0 601 850 9..);
 GWS 22-230 JH (0 601 882 M../0 601 882 Z../0 615 990 B../0 615 990 C../0 615 990 D..);
 GWS 24-230 BV (0 601 854 B..); GWS 22-230 JH + GWS 850 C (0 615 990 C..);
 GWS 24-230 H (0 601 854 1../0 601 854 4../0 601 854 L../0 601 884 1..);
 GWS 26-230 B (0 601 856 3../0 601 856 K..)

116,00	542197	1	1	C0a	2 605 510 300	230
--------	--------	---	---	-----	----------------------	------------



אביזרים למלטשת בטון של Bosch



אביזרים למלטשת בטון של Bosch

מחיר	ברקוד בינלאומי 3165140...	יחידת משלוח	תוכן המארז	סוג המארז	מספר קטלוגי	מידע להזמנה	תכונות המוצר
------	------------------------------	-------------	------------	-----------	-------------	-------------	--------------

מברשת חלופית עבור חופת שאיבה עבור מלטשת בטון של Bosch דגם GBR 14 CA Professional							
112,00	088978	1	3	C0a	2 600 290 026		



ידית אחיזה							
297,00	088947	1	1	P0f	3 601 303 017		



אם קליק מהיר M 14 SDS-clic מתאימה לכל משחזות הזווית בעלות תבריג M 14 הערה: יש למרכז את הדיסקית בעוגן, לא באום							
110,00	033206	1	1	C1a	1 603 340 031		



אם עליון להידוק כל הדיסקיות בקטרים 115 - 230 מ"מ							
17,00	052078	1	1	P0b	1 603 340 040		



אם תחתון להידוק כל הדיסקיות בקטרים 115 - 150 מ"מ							
25,00	046947	1	1	PC1c	1 605 703 099		



אביזרים למסורים עגולים

- ◀ חיתוך מדויק וישר בעזרת מערכת מובילים חדשה מבית Bosch.
- ◀ חיתוך מדויק לאורך מספר מובילים הודות למחבר מיוחד VEL המתיישר מעצמו.



מערכת מובילים של Bosch

מחיר	ברקוד בינלאומי 3165140...	יחידת משלוח	תוכן המארז	סוג המארז	מספר קטלוגי	מידע להזמנה	אורך מ"מ	תכונות המוצר
350.00	608022	1	1	-	1 600 Z00 005	800	800	FSN 800 Professional מתאים ל-GKT 55 GCE Professional ;GKS 85 G ;GKS 65 GCE ;GKS 65 G ;GKS 55 GCE
440.00	608039	1	1	-	1 600 Z00 006	1100	1100	FSN 1100 Professional מתאים ל-GKT 55 GCE Professional ;GKS 85 G ;GKS 65 GCE ;GKS 65 G ;GKS 55 GCE
499.00	608152	1	1	-	1 600 Z00 00F	1600	1600	FSN 1600 Professional מתאים ל-GKT 55 GCE Professional ;GKS 85 G ;GKS 65 GCE ;GKS 65 G ;GKS 55 GCE
794.00	608046	1	1	-	1 600 Z00 007	2100	2100	FSN 2100 Professional מתאים ל-GKT 55 GCE Professional ;GKS 85 G ;GKS 65 GCE ;GKS 65 G ;GKS 55 GCE
1,240.00	608053	1	1	-	1 600 Z00 008	3100	3100	FSN 3100 Professional מתאים ל-GKT 55 GCE Professional ;GKS 85 G ;GKS 65 GCE ;GKS 65 G ;GKS 55 GCE
345.00	608060	1	1	-	1 600 Z00 009	-	-	FSN VEL Professional מאריך אביזר יציב ואיכותי לחיבור בין מובילים. חיבור מהיר המתיישר מעצמו.
568.00	608077	1	1	-	1 600 Z00 00A	-	-	FSN WAN Professional (מוביל זוויתי) מוביל זוויתי לעבודה מדויקת בזוויות חיתוך שונות.

מערכת המובילים של Bosch

מ"מ	3165140... ברדוד בינלאומי	יחידת משלוח	תוכן המארז	סוג המארז	מספר קטלוגי	מידע להזמנה	תכונות המוצר
289.00	608084	1	2	-	1 600 A00 1F8	-	FSN SZW Professional קליבות להידוק החומר או המוביל.



מובילים למסורים עגולים ידניים

מוביל FSN 70
מתאים ל- GKS 68 B ; GKS 66 CE ; GKS 65 CE ; GKS 65 ; GKS 55 CE ; GKS 55 ; GKS 24 V ; GKS 18 V ; GOF 2000 CE ; GOF 1600 CE ; GOF 1300 CE ; GOF 900 CE ; GMF 1400 CE ; GKS 85 ; GKS 68 BC ; POF 1200 AE ; PKS 66 CE ; PKS 66 ; PKS 54 CE ; PKS 54 ; PKS 40 ; GUF 4-22 A Professional POF 1400 ACE

420.00	087186	1	1	C0a	2 602 317 030	700
--------	--------	---	---	-----	----------------------	------------



מוביל FSN 140
 (שפת גומי כחלק חילוף 2 601 010 044)
מתאים ל- GKS 68 B ; GKS 66 CE ; GKS 65 CE ; GKS 65 ; GKS 55 CE ; GKS 55 ; GKS 24 V ; GKS 18 V ; GOF 2000 CE ; GOF 1600 CE ; GOF 1300 CE ; GOF 900 CE ; GMF 1400 CE ; GKS 85 ; GKS 68 BC ; POF 1200 AE ; PKS 66 CE ; PKS 66 ; PKS 54 CE ; PKS 54 ; PKS 40 ; GUF 4-22 A Professional POF 1400 ACE

495.00	087193	1	1	C0a	2 602 317 031	1400
--------	--------	---	---	-----	----------------------	-------------

מחבר בין מובילים FSN 140, FSN 70

63.50	024181	1	1	P0b	1 602 319 003	-
-------	--------	---	---	-----	----------------------	---



אביזרים למסורים עגולים ידניים

זוג קליבות עבור FSN 140, FSN 70

288.00	516532	1	2	P0b	2 608 000 426	-
--------	--------	---	---	-----	----------------------	---



בסיס מחליק
 בסיס מחליק **אינו מתאים ל-** GKS 55 CE (0 601 664 7..) ; GKS 55 (0 601 664 0..) ; GKS 65 CE Professional (0 601 668 7..) ; GKS 65 (0 601 667 0..) ; GKS 65 (0 601 568 1..) ; GKS 55 (0 601 567 1..) ; GKS 66 CE (0 601 568 7..) Professional

139.00	019590	1	1	PC1c	1 608 000 114	-
--------	--------	---	---	------	----------------------	---



אביזרים למסורים עגולים נייחים

מחיר	ברקוד בגיליון... 316231	יחידת משלוח	תוכן המארז	סוג המארז	מספר קטלוגי	מדיע להזמנה	תכונות המוצר
------	----------------------------	-------------	------------	-----------	-------------	-------------	--------------

מהדק מהיר אנכי מתאים ל- GCM 10 SD + GTA 2600 ; GCM 10 SD ; GCM 10 S + GTA 2600 ; GCM 10 S ; GCM 10 ; GCM 8 S- GTM 12 Professional ; GKG 24 V ; GCM 12 SD + GTA 2600 ; GCM 12 SD ; GCM 12							
234.00	274043	1	1	C0a	2 608 040 205	-	



לוחית תחיבה מתאים ל- GCM 10 S + GTA 2600 Professional ; GCM 10 S-							
21.50	317238	1	1	P0b	2 607 960 019	-	



מוביל זווית מתאים ל- GTM 12 Professional							
132.00	479578	1	1	C1a	2 608 005 130	-	



מוביל אורך מתאים ל- GTM 12 Professional							
103.00	479585	1	1	C1a	2 608 005 131	-	



מוטות הארכה מתאים ל- GTM 12 Professional ; GCM 12 ; GKG 24 V ; GCM 10 S + GTA 2600 ; GCM 10 S ; GCM 10- PCM 10							
178.00	316187	1	2	C0a	2 607 001 911	356	



מוטות הארכה מתאים ל- GCM 12 SD ; GCM 10 SD + GTA 2600 ; GCM 10 SD- GCM 12 SD + GTA 2600 Professional							
166.00	334778	1	4	C0a	2 607 001 956	-	

שקית אבק מתאים ל- GCM 12 Professional ; GCM 10 S + GTA 2600 ; GCM 10 S ; GCM 10 J-							
75.50	316231	1	1	P0b	2 605 411 204	-	



את שקית האבק המתאימה וכן את המתאמים למסורים נייחים ניתן למצוא בפרק 'שאיבה' החל מעמוד 294.



אביזרים לרוטרים של Bosch



מוליכים מקבילים לרוטרים של Bosch

- ◀ כוללים כוונן עדין
- ◀ מיועדים לכל עבודות הכרסום



מחיר	ברדוד בינלאומי 3165140...	יחידת משלוח	תוכן המארז	סוג המארז	מספר קטלוגי	קוטר במ"מ	מידע להזמנה	תכונות המוצר
427.00	247252	1	1	C0a	2 607 001 387	10		מוביל מקבילי מתאימים ל- GOF 1300 CE ; GOF 1300 ACE ; GOF 1200 A ; GOF 900 CE ; GMF 1400 CE- POF 1300 ; POF 1100 ; GOF 2000 CE Professional ; GOF 1600 CE ; GOF 1600 A



מחוגה וערכת מתאמים למובילים עבור הרוטרים של Bosch

- ◀ יש להבריג את פין המרכז למתאם הסרגל המוביל
- ◀ עם המתאם ניתן להשתמש בסרגל המוביל (FSN 70 (2 602 317 030) ו-FSN 140 (2 602 317 031) גם לרוטר
- ◀ עם כוונן רציף של הרוטר ללא דרגות קבועות, מאפשר כרסום של הרדיוסים הבאים:
 - באמצעות GOF 900: 95 עד 655 מ"מ
 - באמצעות GOF 1200: 100 עד 660 מ"מ
 - באמצעות GOF 1300: 100 עד 660 מ"מ
 - באמצעות GOF 2000: 100 עד 660 מ"מ
 - באמצעות POF 800: 95 עד 655 מ"מ



מחיר	ברקוד בינלאומי 3165140...	יחידת משלוח	תוכן המארז	סוג המארז	מספר קטלוגי	מידע להזמנה	תכונות המוצר
393,00	062886	1	1	C1a	2 609 200 143	-	מוביל מחוגה מתאים ל- GOF 1600 A ; GOF 1300 CE ; GOF 1300 ACE ; GOF 1200 A ; GOF 900 CE ; GMF 1400 CE ; POF 1200 AE ; POF 1100 AE ; POF 1100 ; POF 800 ; GOF 2000 CE Professional ; GOF 1600 CE ; POF 1400 ACE ; POF 1300 ACE ; POF 1300



סרגל מוביל FSN 70

מתאים ל- GKS 68 B ; GKS 66 CE ; GKS 65 CE ; GKS 65 ; GKS 55 CE ; GKS 55 ; GKS 24 V ; GKS 18 V ; GOF 2000 CE ; GOF 1600 CE ; GOF 1300 CE ; GOF 900 CE ; GMF 1400 CE ; GKS 85 ; GKS 68 BC ; POF 1200 AE ; PKS 66 CE ; PKS 66 ; PKS 54 CE ; PKS 54 ; PKS 40 ; GUF 4-22 A Professional ; POF 1400 ACE

420,00	087186	1	1	C0a	2 602 317 030	700
--------	--------	---	---	-----	----------------------	------------



סרגל מוביל FSN 140

(שפת גומי כחלק חילוף 2 601 010 044)

מתאים ל- GKS 68 B ; GKS 66 CE ; GKS 65 CE ; GKS 65 ; GKS 55 CE ; GKS 55 ; GKS 24 V ; GKS 18 V ; GOF 2000 CE ; GOF 1600 CE ; GOF 1300 CE ; GOF 900 CE ; GMF 1400 CE ; GKS 85 ; GKS 68 BC ; POF 1200 AE ; PKS 66 CE ; PKS 66 ; PKS 54 CE ; PKS 54 ; PKS 40 ; GUF 4-22 A Professional ; POF 1400 ACE

495,00	087193	1	1	C0a	2 602 317 031	1400
--------	--------	---	---	-----	----------------------	-------------



Bosch מובילים ארוכים במיוחד לרוטרים של

◀ לעבודות כרסום שבהן המובילים הסטנדרטיים אינם ארוכים מספיק

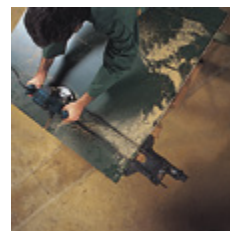

קוטר בני"מ	אורך מ"מ	מספר קטלוגי	סוג המארז	תוכן המארז	יחידת משלוח	ברקוד בינלאומי 3165140...	מחיר
מידע להזמנה							תכונות המוצר

מוביל מתאים לכל הרוטרים עם מוטות הולכה בקוטר 10 מ"מ, מרווח חורים 100 מ"מ
מתאימים ל-GOF 1300 CE ; GOF 1300 ACE ; GOF 1200 A ; GOF 1200 ; GOF 900 CE ; GMF 1400 CE ; GOF 2000 CE Professional ; GOF 1600 CE ; GOF 1600 A

354.00	062909	1	2	P0b	2 609 200 145	800	10
--------	--------	---	---	-----	---------------	-----	----

Bosch ידית לרוטרים של

קוטר בני"מ	אורך מ"מ	מספר קטלוגי	סוג המארז	תוכן המארז	יחידת משלוח	ברקוד בינלאומי 3165140...	מחיר
מידע להזמנה							תכונות המוצר



ידית אחיזה עבור מוביל מחוגה 2 609 200 143 ומעמד 2 607 020 300

36,00	001939	1	1	P0f	1 603 481 001		
-------	--------	---	---	-----	---------------	--	--

Bosch תפסניות לרוטרים של

◀ תפסניות לאחיזת הסכין



קוטר בני"מ	קוטר באינץ'	מספר קטלוגי	סוג המארז	תוכן המארז	יחידת משלוח	ברקוד בינלאומי 3165140...	מחיר
מידע להזמנה							תכונות המוצר

תפסנית ללא אום תפסנית

מתאימות ל-GGS 27 C Professional ; POF 500 A ; POF 600 ACE

55,50	006699	1	1	P1c	2 608 570 048	-	1/4
57,00	013505	1	1	P1c	2 608 570 047	6	-
55,80	006705	1	1	P1c	2 608 570 049	8	-



תפסניות ואומים לרוטרים של Bosch

מחיר	בקוד בינלאומי 3165140...	יחידת משלוח	תוכן המארז	סוג המארז	מספר קטלוגי	מידע להזמנה	קוטר בני"מ	קוטר בני"מ	קוטר בני"מ	תכונות המוצר
------	-----------------------------	-------------	------------	-----------	-------------	-------------	------------	------------	------------	--------------

תפסנית
מתאימה ל-GOF 900 A ; GOF 900 ACE ; GOF 900 CE Professional ; POF 1100 AE ; POF 1200 AE ; POF 1300 ACE ; POF 1400 ACE ; GOF 800 ACE

116,00	062671	1	1		2 608 570 101	19	-	1/4
155,00	062688	1	1	P0b	2 608 570 102	19	8	-



תפסנית
מתאימה ל-GOF 1600 CE ; GMF 1400 CE ; GMF 1600 CE ; GOF 1200 ; GOF 1300 ACE ; GOF 1300 CE ; GOF 1200 A ; GOF 2000 CE Professional ; GOF 1600 CE

177,00	062701	1	1	P0b	2 608 570 104	24	-	1/4
177,00	062749	1	1	P0b	2 608 570 108	24	-	1/2
172,00	062695	1	1	P0b	2 608 570 103	24	6	-
172,00	062718	1	1	P0b	2 608 570 105	24	8	-
172,00	090087	1	1	P0b	2 608 570 125	24	10	-
178,00	062732	1	1	P0b	2 608 570 107	24	12	-

שבלונות עם סגירה מהירה, לרוטרים של Bosch

- ◀ ציוד הכרחי בעבודה עם שבלונות (שרוול ההעתקה נע לאורך השבלונה ומעתיק את הצורה)
- ◀ להחלפה מהירה, ללא צורך בכלי עבודה
- ◀ הערה: בעת הכנת השבלונה לעבודה עם שרוול העתקה, יש לשים לב למרחק בין השרוול לכרסום. ניתן לחשב מרחק זה לפי הנוסחה:

$$\varnothing \text{ טבעת העתקה (K)} - \varnothing \text{ כרסום (F))/2}$$

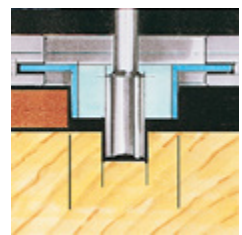

מחיר	בקוד בינלאומי 3165140...	יחידת משלוח	תוכן המארז	סוג המארז	מספר קטלוגי	מידע להזמנה	קוטר בני"מ	תכונות המוצר
------	-----------------------------	-------------	------------	-----------	-------------	-------------	------------	--------------

שבלונות עם מחבר מהיר, ללא צורך בכלי עבודה
מתאים ל-GOF 1600 CE ; GMF 1400 CE ; GMF 1600 CE ; GOF 900 ; GOF 900 ACE ; GOF 900 CE ; POF 1400 ACE ; POF 1100 AE ; POF 1200 AE ; POF 1300 ACE ; GOF 2000 CE Professional ; GOF 800 ; GOF 1600 CE

90,00	062831	1	1	P0b	2 609 200 138	13	
75,00	062848	1	1	P0b	2 609 200 139	17	



את מתאמי השאיבה עבור הרוטרים של Bosch ניתן למצוא בפרק 'שאיבה' החל מעמוד 287.

אביזרים עבור טרימר GKF 600 Professional

אביזרים עבור טרימר GKF 600 Professional

מחיר	ברקוד בינלאומי 3165140...	יחידת משלוח	תוכן המארז	סוג המארז	מספר קטלוגי	מידע להזמנה	קוטר במ"מ	תכונות המוצר
138,00	431798	1	1	C0a	2 608 000 331	-	-	מוביל מקבילי
79,90	431804	1	1	C0a	2 608 000 332	-	-	מוביל גלגלת
93,20	431811	1	1	P1d	2 608 000 333	-	-	לוח בסיס עגול
217,00	431828	1	1	C0a	2 608 000 334	-	-	שרוול זוויתי
276,00	431835	1	1	C0a	2 608 000 335	-	-	מתאם שאיבה כולל ידית
75,00	431842	1	1	P0b	2 608 570 133	6	-	תפסנית



אביזרים למקצוע ידני

◀ אביזרים למגוון עבודות הקצעה בנגרות פנים או בבניית רהיטים

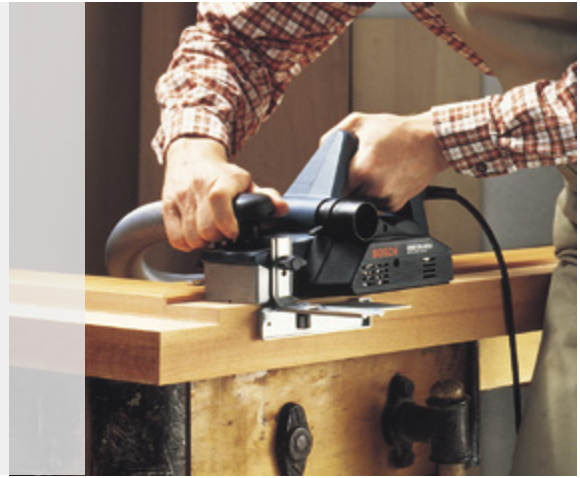

סכין מסתובב למקצוע ידני

מתאים למקצועות ידניים של המותגים המובילים



מחיר	ברקוד בינלאומי 3165140...	יחידת משלוח	תוכן המארז	מספר קטלוגי	מידע להזמנה	תכונות המוצר
64,00	010450	1	2	PC1c	2 607 000 096	סכין למקצוע ישר, וידיה, 35°
220,00	117685	1	10	PC1d	2 607 001 292	

סכין למקצוע
חד, ישר, וידיה, 40°, אורך x רוחב : 82 x 5.5 מ"מ
סכין הקצעה חד, אידאלי עבור Bosch-Woodrazor-System.

מחיר	200639	1	2	PC1c	2 608 635 350
150,00					





אביזרים למסורים אנכיים



מגן שבבים למסורים אנכיים

◀ מגן מפני שבבים במהלך העבודה. חיבור פשוט ללוח הבסיס של המסור.
 ◀ הערה נוספת: מומלץ לעבוד במקביל או באלכסון לכיוון הסיבים.

מחיר	ברקוד בינלאומי 316140...075915	יחידת משלוח	תוכן המארז	סוג המארז	מספר קטלוגי	מידע להזמנה	תכונות המוצר
מגן שבבים							
מתאים ל-PST 650 L ; PST 650 ; GST 80 Professional ; GST 75 BE ; GST 18 V ; GST 14,4 V ; PST 1000 CE ; PST 900 PEL ; PST 800 PEL ; PST 700 PE ; PST 680 EL ; PST 680 E							
20,50	006651	5	5	C1d	2 607 010 079		
מגן שבבים							
מתאים ל-GST 135 CE Professional ; GST 135 BCE ; GST 120 E ; GST 120 BCE							
15,00	356732	5	5	C1d	2 607 010 305		
מגן שבבים							
מתאים ל-GST 150 CE Professional ; GST 150 BCE							
27,50	516297	5	5	P1d	2 601 016 096		



שאיבת אבק

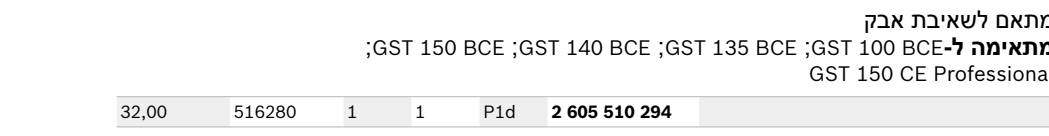

מחוגה ומוביל לחיתוך בעיגולים

מידע להזמנה					תכונות המוצר	
מחוגה ומוביל						
מתאים ל-V-LI 14,4 ; GST 18 V ; GST 24 V ; GST 75 BE ; GST 120 E ; GST 135 BCE ; GST 135 CE ; GST 150 BCE ; GST 150 CE Professional ; PST 650 ; PST 650 L ; PST 680 E ; PST 680 EL ; PST 700 PE ; PST 700 E ; PST 800 PEL ; PST 900 PEL ; PST 1000 CE ; PST 1000 PEL						
60,00	516273	1	1	P1d	2 608 040 289	



אביזרים למגרדת החשמלית של Bosch

- ◀ המגרדות החשמליות של Bosch הן אידאליות להסרת שאריות חומר, לניקוי במהלך עבודות שיפוץ ובנייה חדשה או לגילוף בעץ
- ◀ ניתן לחבר להן אביזרים רבים, כגון שפכטל, מפסלת, סכין או כלי עבודה מיוחדים אחרים וכך לנצל אותן לשימושים רבים
- ◀ אביזרי מפסלת לגילוף חופשי בעץ



סכיני וידיה חדים במיוחד המסירים בקלות טיח, שאריות דבק או שאריות של שטיחים מקיר לקיר

סכין גירוד, HCS

- ◀ **מיועד** להסרת ציפויים כגון שטיחים, לבד, PVC, לוחות שעם מהקיר ומהרצפה, שאריות דבק כגון שאריות דבק שטיחים, דבקים אלסטיים, שאריות גבס או טיח
- ◀ HCS, חד במיוחד עם הגנה לסכין
- ◀ **מתאים ל-** PSE 220 E ; PSE 180 E ; PSE 150 ; GSE 300 E Professional

מחיר	ברקוד בינלאומי 32165140...	יחידת משלוח	תוכן המארז	סוג המארז	מספר קטלוגי	מידע להזמנה	רוחב ת"מ	תכונות המוצר
50,00	096560	1	1	C1d	2 608 691 027	60	מגרד SM 60 CS	

סכין גירוד, וידיה

- ◀ **מיועד** להסרת שאריות גבס או טיח ממצע קשה או לגירוד טיפות דבק מרצפת אבן
- ◀ וידיה, חדה במיוחד
- ◀ **מתאים ל-** PSE 220 E ; PSE 180 E ; PSE 150 ; GSE 300 E Professional

מחיר	ברקוד בינלאומי	יחידת משלוח	תוכן המארז	סוג המארז	מידע להזמנה	רוחב ת"מ	תכונות המוצר	
79,00	092579	1	1	C1d	2 608 691 012	60	מגרד SM 60 HMS	
105,00	092609	1	1	C1d	2 608 691 015	40	מגרד SM 40 HM	



מריית/שפכטל גירוד

- ◀ **מיועדת להחלקה של מרווחים עם מילוי, הסרה של דבק או חומרי מילוי ואיטום**
(כגון סיליקון על אריחים, דבק עץ בהדבקות עץ, קצף מוקשה ממילויי דלתות)
- ◀ **פלדה קפיצית**
- ◀ **מתאים ל-** PSE 220 E ;PSE 180 E ;PSE 150 ;GSE 300 E Professional

מחיר	ברנד בינלאומי 3165140...	יחידת משלוח	תוכן המארז	סוג המארז	מספר קטלוגי	מחיר מומלץ	תחב"מ"מ	תכונות המוצר
מידע להזמנה								
מריית/שפכטל SP 40 C								
54,00	092678	1	1	C1d	2 608 691 022	40		
מריית/שפכטל SP 60 C								
54,00	092647	1	1	C1d	2 608 691 019	60		



מפסלת גירוד

- ◀ **מתאימה לגילוף עץ**
- ◀ **מתאים ל-** PSE 220 E ;PSE 180 E ;PSE 150 ;GSE 300 E Professional

מפסלת SB 15 C חומר גולמי, שטוח, לליטוש צורה בהתאמה אישית								
53,00	140133	1	1	C1d	2 608 691 065	15		
מפסלת SB 15 CF שטוח								
68,00	092616	1	1	C1d	2 608 691 016	15		
מפסלת SB 8 CW שטוח, אלכסוני, צר								
135,00	140157	1	1	C1d	2 608 691 067	8		
מפסלת SB 18 CW שטוח, אלכסוני, רחב								
71,00	140140	1	1	C1d	2 608 691 066	18		



מפסלת מעוגלת לגירוד

מתאימה לגילוף עץ

מתאים ל-PSE 220 E ;PSE 180 E ;PSE 150 ;GSE 300 E Professional-

מחיר	ברקוד בינלאומי 3165140...	יחידת משלוח	תוכן המארז	סוג המארז	מספר קטלוגי	רחב מ"מ	מידע להזמנה	תכונות המוצר
------	------------------------------	-------------	------------	-----------	-------------	---------	-------------	--------------

מפסלת SB 14 CR חצי עגול

71,00	092623	1	1	C1d	2 608 691 017	14
-------	--------	---	---	-----	---------------	----



מפסלת SB 7 CR חצי עגול, צר

86,00	140164	1	1	C1d	2 608 691 068	7
-------	--------	---	---	-----	---------------	---



מפסלת קעורה SB 14 CRK חצי עגול, מכופף

אידיאלי לעבודה במשטחים נמוכים או ליצירת שקעים

91,00	140171	1	1	C1d	2 608 691 069	14
-------	--------	---	---	-----	---------------	----



מפסלת כפופה לגירוד

מתאימה לגילוף בעצים בעלי סיבים קצרים כגון תרזה או צפצפה

מתאים ל-PSE 220 E ;PSE 180 E ;PSE 150 ;GSE 300 E Professional-

מפסלת SB 13 CV צורת V

74,00	092630	1	1	C1d	2 608 691 018	13
-------	--------	---	---	-----	---------------	----



מפסלת כפופה SB 13 CVK צורת V, מכופף

אידיאלי לעבודה במשטחים נמוכים או ליצירת שקעים

91,00	140188	1	1	C1d	2 608 691 070	13
-------	--------	---	---	-----	---------------	----



מחזיק לסכין

מחזיק SD 45 C ללהבים סטנדרטיים, HCS

128,00	166782	1	1	C1d	2 608 691 104	45
--------	--------	---	---	-----	---------------	----



אביזרים למשחזות ציר של Bosch



תפסניות ללא אום

מחיר	ברקוד בינלאומי 3165140...	יחידת משלוח	תוכן המארז	סוג המארז	מספר קטלוגי	מידע להזמנה	קוטר במ"מ	תכונות המוצר
תפסנית ללא אום תפסנית GGs 27 C Professional ;GGs 27-ל- מתאימה								
49,00	049023	1	1	P0b	2 608 570 008	3		-
תפסנית ללא אום תפסנית POF 600 ACE ;POF 500 A ;GGs 27 C Professional ;GGs 27-ל- מתאימות								
57,00	013505	1	1	P1c	2 608 570 047	6		-
55,80	006705	1	1	P1c	2 608 570 049	8		-
55,50	006699	1	1	P1c	2 608 570 048	-		1/4
תפסנית ללא אום תפסנית GGs 28 LCE ;GGs 28 LC ;GGs 28 CE ;GGs 28 C ;GGs 28 ;GGs 8 C-ל- מתאימה GGs 28 LPC Professional								
70,00	620079	1	1	P0b	2 608 570 140	-		1/4
תפסנית ללא אום תפסנית GGs 28 LCE ;GGs 28 LC ;GGs 28 CE ;GGs 28 C ;GGs 28 ;GGs 8 C-ל- מתאימה GGs 28 LPC Professional								
35,00	620086	1	1	P0b	2 608 570 141	-		-



תפסניות עם אום

מחיר	ברקוד בינלאומי 01571316140...	יחידת משלוח	תוכן המארז	סוג המארז	מספר קטלוגי	מידע להזמנה	קוטר במ"מ	תכונות המוצר
------	----------------------------------	-------------	------------	-----------	-------------	-------------	-----------	--------------

תפסנית עם אום תפסנית
מתאימה ל-GGS 7 C ; GGS 27 L ; GGS 27 LC ; GGS 1212 Professional

113,00	031103	1	1	P0b	2 608 570 082	3	-
109,00	031110	1	1	P0b	2 608 570 084	6	-
102,00	031134	1	1	P0b	2 608 570 086	8	-
95,00	031127	1	1	P0b	2 608 570 085	-	1/4
99,00	032612	1	1	P0b	2 608 570 083	-	1/8



אביזרים למשחזות ציר של Bosch

מחיר	ברקוד בינלאומי 01571316140...	יחידת משלוח	תוכן המארז	סוג המארז	מספר קטלוגי	מידע להזמנה	קוטר במ"מ	תכונות המוצר
------	----------------------------------	-------------	------------	-----------	-------------	-------------	-----------	--------------

מפתח ברגים פתוח
מתאימה ל-GGS 16 Professional

9,00	048491	1	1	PC1c	1 607 950 525	-	
------	--------	---	---	------	----------------------	---	--



מפתח דו פיני
 להידוק דיסקים במשחזת זווית ומשחזת ציר
מתאים ל-GGS 6 S Professional

30,00	040891	1	1	P0b	1 607 950 048	-	
-------	--------	---	---	-----	----------------------	---	--



אביזרים כרסום הפח של Bosch

- ◀ נקב ומטריצות לחיתוכים מעוקלים או ישרים, או לעיצוב באמצעות כרסום הפח של Bosch
- ◀ לעבודה קלה גם בעיקולים צרים או לביצוע חיתוכים מורכבים בפח

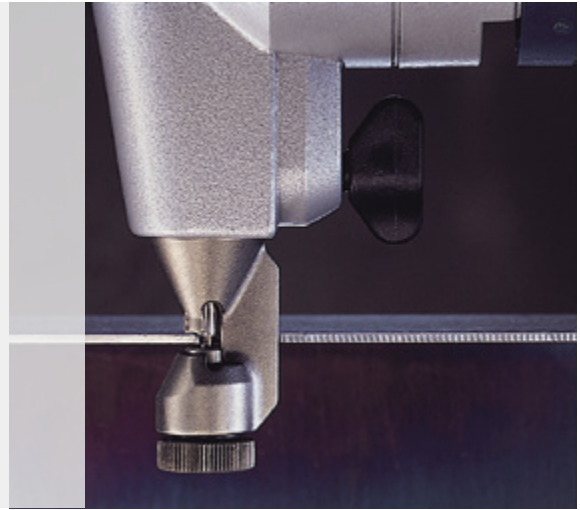

כרסום הפח של Bosch מעולה בחיתוכים ישרים ועגולים בפח ללא עיוות של החומר

נקבים

מחיר	ברקוד בינלאומי 3165140...	יחידת משלוח	תוכן המארז	סוג המארז	מספר קטלוגי	מידע להזמנה	תכונות המוצר	
							נקב לחיתוכים עגולים מתאים ל-1,3 GNA ; 1,6 GNA ; 2,0 Professional GNA ; 1530	
84,00	031523	1	1	P0h		2 608 639 013		
							נקב לחיתוך ישר מתאים ל-1,3 GNA ; 1,6 GNA ; 2,0 Professional GNA ; 1530	
181,00	031530	1	1	P0h		2 608 639 016		
							נקב אוניברסלי מתאים ל-1,3 GNA ; 1,6 GNA ; 2,0 Professional GNA ; 1530	
132,00	031554	1	1	P0h		2 608 639 022		



נקבים



מחיר	בדקו בינלאומי 3165140...	יחידת משלוח	תוכן המארז	סוג המארז	מספר קטלוגי	מידע להזמנה	תכונות המוצר
------	-----------------------------	-------------	------------	-----------	-------------	-------------	--------------

שמן חיתוך אוניברסלי
שימוש בשמן החיתוך האוניברסלי מגדיל פי כמה את אורך החיים בחיתוך מתכות

49,90	271240	1	1	M0b	2 607 001 409	
-------	--------	---	---	-----	----------------------	--

ראש כרסם



ראש כרסם לפח שטוח עד 2 מ"מ

מתאים ל-1,3;GNA Professional ;GNA 2,0 ;1530

299,00	031561	1	1	P0b	2 608 639 900	
--------	--------	---	---	-----	----------------------	--

ראש כרסם מיוחד ונקב מתאימים לפח גלי ולכל סוג פח טרפזי כמעט עד 1.2 מ"מ

מתאים ל-1,3;GNA Professional ;GNA 1,6 ;GNA 2,0 ;1530

372,00	031578	1	1	P0b	2 608 639 902	
--------	--------	---	---	-----	----------------------	--



אביזרים למספרי הפח של Bosch

סכין לחיתוך קל ופשוט של מגוון חומרים
סכין מתהפך ניתן להשחזה, לשימוש חסכוני



מספרי הפח של Bosch חותכים פח בעוצמה ובקלות

ט סכינים

מחיר	ברקוד בינלאומי 3165140...	יחידת משלוח	תוכן המארז	סוג המארז	מספר קטלוגי	מידע להזמנה	תכונות המוצר
125,00	029803	1	5	C1d	2 607 010 025	ט סכינים 5 חלקים מיועד לפח מתאים ל-GSC 2,8 Professional	

סכין תחתון למספרי פח

סכין תחתון לחיתוך לבד, פלסטיק, טפטים, קרטון, עור, כיסויי רצפה
מתאים ל-GUS 9,6 V Professional

69,00	031509	1	1	C0a	2 608 635 125	
-------	--------	---	---	-----	---------------	--



סכין למספרי פח ישרים GSZ 160 Professional

תפס לסכין מורכבת מ-2 פסי חיתוך ו-4 ברגים

376,00	229937	1	1	P0b	2 608 635 410	
--------	--------	---	---	-----	---------------	--



סכין ישר עד 1.6 מ"מ

361,00	229890	1	1	P0b	2 608 635 406	
--------	--------	---	---	-----	---------------	--



סכין ישר עד 1.0 מ"מ

	229906	1	1	P0b	2 608 635 407	
--	--------	---	---	-----	---------------	--



סכין למספרי פח ישרים GSZ 160 Professional

מחיר	ברקוד בינלאומי 316140...	יחידת משלוח	תוכן המארז	סוג המארז	מספר קטלוגי	מידע להזמנה	תכונות המוצר
361,00	229913	1	1	P0b	2 608 635 408	סכין מעוקל	
סכין פלדת כרום לחיתוך נירוסטה Inox							
378,00	229920	1	1	P0b	2 608 635 409		



שמן חיתוך אוניברסלי

שמן חיתוך אוניברסלי						
שימוש בשמן החיתוך האוניברסלי מגדיל פי כמה את אורך החיים בחיתוך מתכות						
49,90	271240	1	1	M0b	2 607 001 409	



סיכות, פינים ומסמרים לאקדחי סיכות

- ◀ **סיכות תיל שטוח** מתאימות במיוחד לחומרים דקים, תוך מניעת חדירה של גב הסיכה אל החומר המהודק
- ◀ **סיכות תיל דק** אוניברסאליות לשימוש בעל המקצוע והמשתמש החובב
- ◀ **סיכות עם גב צר** חודרות עמוק ובכך מבטיחות הידוק חזק ללא שגב הסיכה יבלוט לעין

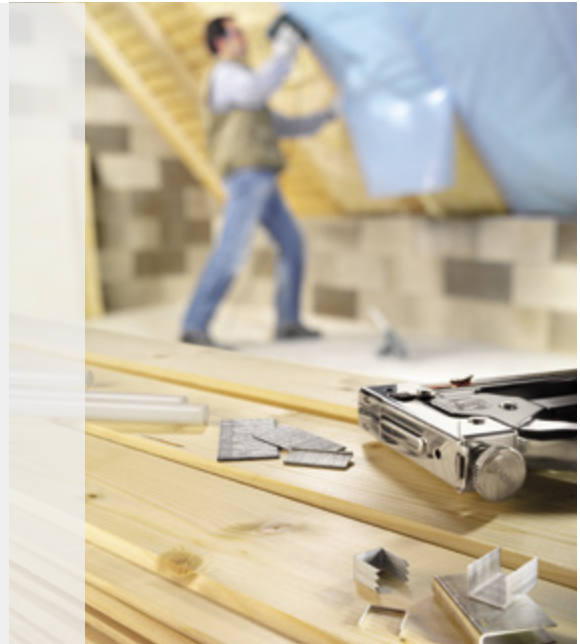

סיכות תיל דק דגם 53

◀ מיועדות לבדים, קרטון, רשתות תיל ועוד

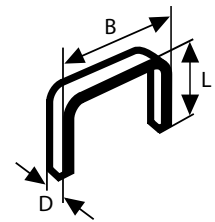

מחיר	ברקוד בינלאומי 3165140...	יחידת משלוח	תוכן המארז	סוג המארז	מספר קטלוגי	מידע להזמנה		תכונות המוצר	
						אורך (L) מ"מ	עובי (ס) מ"מ	רחב (B) מ"מ	מ"מ
13,50	012126	1	1000	C1a	1 609 200 326	6	0.74	11.4	
14,50	004756	1	1000	C1a	1 609 200 365	8	0.74	11.4	
17,00	004763	1	1000	C1a	1 609 200 366	10	0.74	11.4	
17,90	004770	1	1000	C1a	1 609 200 367	12	0.74	11.4	
17,60	004787	1	1000	C1a	1 609 200 368	14	0.74	11.4	
22,70	004794	1	1000	C1a	1 609 200 369	18	0.74	11.4	

סיכות עם גב צר דגם 55

◀ מיועדות להידוק חזק במיוחד, גם של חומרים עבים

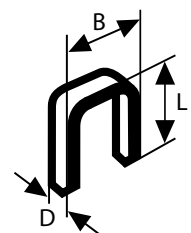

27,80	004800	1	1000	C1a	1 609 200 370	12	1.08	6
28,70	004817	1	1000	C1a	1 609 200 371	14	1.08	6
29,80	004824	1	1000	C1a	1 609 200 372	16	1.08	6
30,80	004831	1	1000	C1a	1 609 200 373	19	1.08	6



מסמרים דגם 47

◀ מסמרי Bosch מפלדה ואורך גוף שבין 16 ל-30 מ"מ
 ◀ רוחב ראש 1.8 עד 2.8 מ"מ - בהתאם למכשיר

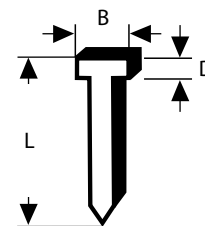

30,80	004862	1	1000	C1a	1 609 200 376	16	1.27	1.8
31,60	004879	1	1000	C1a	1 609 200 377	19	1.27	1.8
32,80	004886	1	1000	C1a	1 609 200 378	23	1.27	1.8
33,00	004893	1	1000	C1a	1 609 200 379	26	1.27	1.8

מסמרים דגם 48

◀ מסמרי Bosch מפלדה לאקדח סיכות
 ◀ מתאימים לאקדח סיכות PTK 14 של Bosch

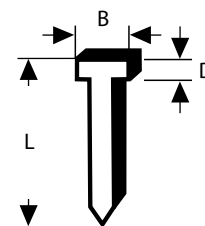

30,80	008396	1	1000	C1a	1 609 200 393	14	1.45	1.8
-------	--------	---	------	-----	----------------------	----	------	------------



אביזרים לאקדחי דבק

- ◀ מקלות דבק עשויים דבק נמס לתיקון, קיבוע, חיבור, איטום וסתימת חריצים בקלות
- ◀ מתאימים לכל אקדחי הדבק הנפוצים



מקלות דבק לאקדחי דבק

מחיר	ברקוד בגיליון 3165140...	יחידת משלוח	תוכן המארז	סוג המארז	מספר קטלוגי	מידע להזמנה	משקל, ג'	אורך מ"מ	קוטר במ"מ	תכונות המוצר
30,00	608572	6	10	-	2 609 256 A04	60	150	7		







אביזרים למפזר חום אלקטרוני Bosch



פיות למפזר חום אלקטרוני של Bosch, כל הדגמים

◀ **מתאימות ל-** GHG 630 DCE ; GHG 600 CE ; GHG 600-3 ; GHG 500-2 ; PHG 630 DCE ; PHG 600-3 ; PHG 500-2 ; GHG 660 LCD Professional

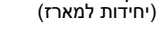
מחיר	ברקוד בינלאומי 3165140...	יחידת משלוח	תוכן המארז	סוג המארז	מספר קטלוגי	קוטר במ"מ	תחב [מ"מ]	תכונות המוצר
מידע להזמנה								
פיה למשטחים עם חלוקת שטח של האוויר החם, לייבוש, הסרת צבע, הפשרה.								
74,50	006095	1	1	C1a	1 609 390 451	33.5	75	
69,90	013109	1	1	C1a	1 609 201 795	33.5	50	
פייית הגנה על זכוכית עם מבנה מיוחד להגנה על חומרים רגישים לחום, כגון זכוכית.								
74,50	006101	1	1	C1a	1 609 390 452	33.5	75	
75,00	013116	1	1	C1a	1 609 201 796	33.5	50	
פייית רפלקטור עם כיפוף קדמי להלחמה, גיליון וכיווץ.								
64,00	006118	1	1	C1a	1 609 390 453	33	32	
פיה זוויתית להסרה קלה של חומר מעוצב בחום.								
119,00	015141	1	1	C1a	1 609 201 751	33.5	80	



פיות למפזר חום אלקטרוני של Bosch, כל הדגמים

מחיר	ברקוד בינלאומי 3165140...0015111	יחידת משלוח	תוכן המארז	סוג המארז	מספר קטלוגי	מידע להזמנה	קוטר במ"מ	חוב [מיני]	תכונות המוצר
55,00	015110	1	1	C1a	1 609 201 648	20	-	פייית הקטנה עם קוטר חצוי לעבודה בפינות או לצורך ריכוז קרן החום לשטחים קטנים, לדוגמה לצורך הפרדת הלחמות.	



פיות למפזר חום אלקטרוני של Bosch

◀ מתאימות ל-GHG 630 DCE ;GHG 660 LCD Professional ;PHG 630 DCE

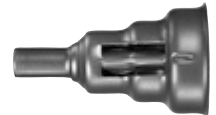

מחיר	ברקוד בינלאומי 3165140...0015134	יחידת משלוח	תוכן המארז	סוג המארז	מספר קטלוגי	מידע להזמנה	קוטר במ"מ	תכונות המוצר
60,00	015134	1	1	C1a	1 609 201 647	14	פייית ריכוז חום משמש לריכוז חום או כמתאם עבור פיות מיוחדות.	
90,00	013123	1	1	C1a	1 609 201 797	9	פייית הקטנה מתאם עבור פיות Ø 9 מ"מ	
136,00	013130	1	1	C1a	1 609 201 798	10	פייית הלחמה עם תעלה צידית להכנסת חוט ריתוך פלסטיק עד Ø 5 מ"מ. בשילוב עם פייית הקטנה Ø 9 מ"מ	
80,00	013147	1	1	C1a	1 609 201 799	10	פייית הלחמת PVC משמש להלחמת PVC. בשילוב עם פייית הקטנה Ø 9 מ"מ	
90,00	013154	1	1	C1a	1 609 201 800	10	פייית חיתוך להפקת זרם חום מרוכז ביותר לחיתוך ספוג קשה בעובי של עד 100 מ"מ. בשילוב עם פייית הקטנה Ø 9 מ"מ	
86,00	013161	1	1	C1a	1 609 201 801	10	פייית ריתוך עם פתח להכנסת חוט ריתוך פלסטיק עד Ø 4 מ"מ. בשילוב עם פייית הקטנה Ø 9 מ"מ	



אביזרים לשאיבת אבק באמצעות שואבי אבק של Bosch



פיות לשואבים של Bosch

מחיר	ברקוד	יחידת משלוח	תוכן המארז	סוג המארז	מספר קטלוגי	מידע להזמנה	תכונות המוצר
							פיה צרה מתאימה ל-GAS 25 L SCF ; GAS 20 L SFC ; GAS 15 L
29,30	056656	1	1	C1d	2 607 000 165	35	
							פיית לכלוך גס מתאימה ל-GAS 25 L SCF ; GAS 20 L SFC ; GAS 15 L
82,00	056359	1	1	C1d	2 607 000 170	35	
							פיית גומי מתאימה ל-GAS 25 L SCF
92,00	005319	1	1	C1d	1 609 201 229	35	



פיות לשואבים של Bosch

מחיר	ברקוד בינלאומי 3165140...	יחידת משלוח	תוכן המארז	סוג המארז	מספר קטלוגי	מידע להזמנה	תכונות המוצר
------	------------------------------	-------------	------------	-----------	-------------	-------------	--------------

פיות שאיבה קטנה
מתאימה ל-GAS 15 L ; GAS 20 L SFC ; GAS 25 L SCF ; Ventro

48,00	056335	1	1	C1d	2 607 000 166	35
-------	--------	---	---	-----	---------------	----



פיות גירוד
מתאימה ל-GAS 15 L ; GAS 20 L SFC ; GAS 25 L SCF ; Ventro

136,00	063012	1	1	C1d	2 607 000 168	35
--------	--------	---	---	-----	---------------	----



מברשת שאיבה
מתאימה ל-GAS 15 L ; GAS 20 L SFC ; GAS 25 L SCF ; Ventro

45,00	015967	1	1	C1a	1 609 390 481	35
-------	--------	---	---	-----	---------------	----



פיה רב-שימושית עם 3 תוספים: שפת גומי למים, מברשת לחלקים חלקים ופולסטיק לשטיחים
מתאימה ל-GAS 15 L ; GAS 20 L SFC ; GAS 25 L SCF ; Ventro

185,00	015936	1	4	C1d	1 609 390 478	35
--------	--------	---	---	-----	---------------	----



צינורות לשואבים של Bosch

מחיר	ברקוד בינלאומי 3165140...	יחידת משלוח	תוכן המארז	סוג המארז	מספר קטלוגי	אורך [מ']	מידע להזמנה	תכונות המוצר
------	------------------------------	-------------	------------	-----------	-------------	-----------	-------------	--------------

צינור מתאים ל-GAS 25 L SCF

250,00	015462	1	1	C0a	2 600 793 009	3	19
199,00	006149	1	1	C0a	1 610 793 002	5	19



צינורות לשואבים של Bosch

מטר	ברקוד בינלאומי 3165140...015715	יחידת משלוח	תוכן המארז	סוג המארז	מספר קטלוגי	מידע להזמנה	אורך [מ']	תכונות המוצר
-----	------------------------------------	-------------	------------	-----------	-------------	-------------	-----------	--------------

צינור מתאים ל-GAS 25 L SCF

420,00	053082	1	1	C0a	1 609 202 230	5	35
--------	--------	---	---	-----	----------------------	---	----



צינור עם נעילה מהירה מתאים ל-GAS 50 ;GAS 25 L SFC

480,00	292771	1	1	C0a	2 609 390 392	3	35
650,00	292788	1	1	C0a	2 609 390 393	5	35



מאריכים לשואבי אבק של Bosch

צינור מאריך מתאימה ל-GAS 25 L SCF ;GAS 20 L SFC ;GAS 15 L Ventro

58,00	605748	1	2	C0a	2 607 002 631	0.5	35
-------	--------	---	---	-----	----------------------	-----	----



צינור מאריך מתאימה ל-GAS 25 L SCF ;GAS 20 L SFC ;GAS 15 L Ventro

55,00	062619	1	2	C0a	2 607 000 162	0.5	35
-------	--------	---	---	-----	----------------------	-----	----



צינורות נוקשים לשואבים של Bosch

מחיר	ברקוד בינלאומי 3165140...	יחידת משלוח	תוכן המארז	סוג המארז	מספר קטלוגי	מידע להזמנה	אורך [מ']	קוטר במ"מ	תכונות המוצר
65,00	605731	1	1	P0b	2 607 002 630	-	35	צינור זוויתי עם ויסות אוויר מתאימה ל-GAS 15 ;GAS 20 L SFC Professional	



מחברים, מקטינים ומתאמים לשואבים של Bosch

מחיר	ברקוד בינלאומי 3165140...	יחידת משלוח	תוכן המארז	סוג המארז	מספר קטלוגי	מידע להזמנה	קוטר במ"מ	תכונות המוצר
40,00	005142	1	1	C1d	1 609 200 933	35	מתאם לחיבור צינור 19 מ"מ קוטר: 19 < 58 מ"מ מתאים ל-GAS 25 L SFC	



מסנן קפלים

מחיר	ברקוד בינלאומי 3165140...	יחידת משלוח	תוכן המארז	סוג המארז	מספר קטלוגי	מידע להזמנה	גובה מ"מ	קוטר במ"מ	גודל סמ"ר	תכונות המוצר
180,00	619240	1	1	C0a	2 607 432 024	185	139	3000	מסנן קפלים מתאימה ל-GAS 15 ;GAS 20 L SFC Professional	



מסנן קפלים, מרובע

מחיר	ברקוד בינלאומי 3.65140...	יחידת משלוח	תוכן המארז	סוג המארז	מספר קטלוגי	מידע להזמנה	מידות (אורך x רוחב x גובה) (מ"מ)	תכונות המוצר
434,00	257596	1	1	C0a	2 607 432 015	257 x 69 x 187	4300	

מסנן קפלים פוליאסטר, שימוש רטוב
מתאים ל-GAS 25 L SFC Professional



שקיות אבק

מחיר	ברקוד בינלאומי 3.65140...	יחידת משלוח	תוכן המארז	סוג המארז	מספר קטלוגי	מידע להזמנה	תכונות המוצר
185,00	605779	1	5	P1c	2 605 411 229		שקית אבק מפליז מתאימה ל-GAS 15 ;GAS 20 L SFC Professional



מחיר	ברקוד בינלאומי 3.65140...	יחידת משלוח	תוכן המארז	סוג המארז	מספר קטלוגי	מידע להזמנה	תכונות המוצר
220,00	617161	1	5	P1c	2 605 411 231		שקית אבק מניילון, אטומה מתאימה ל-GAS 15 ;GAS 1200 L Professional ;GAS 20 L SFC Professional

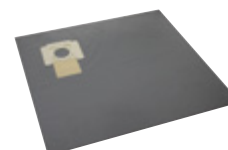

מחיר	ברקוד בינלאומי 3.65140...	יחידת משלוח	תוכן המארז	סוג המארז	מספר קטלוגי	מידע להזמנה	תכונות המוצר
185,00	257985	1	5	P0b	2 605 411 167		שקית אבק מפליז מתאים ל-GAS 25 L SFC Professional



מחיר	ברקוד בינלאומי 3.65140...	יחידת משלוח	תוכן המארז	סוג המארז	מספר קטלוגי	מידע להזמנה	תכונות המוצר
89,00	437141	1	3	C1a	2 605 411 225		שקית אבק מתאימה ל-Ventaro



ערכת שאיבה למקדחות ולפטישוניים

◀ למקדחות ולפטישוניים
 עומק קידוח עד 200 מ"מ
 מקדחים \varnothing 4 - 20 מ"מ
 חיבור באמצעות ידית עם משושה 11 מ"מ

מחיר	ברקוד בינלאומי 3165140...	יחידת משלוח	תוכן המארז	סוג המארז	מספר קטלוגי	מידע להזמנה	תכונות המוצר
186,00	006224	1	1	COa	1 618 190 006	ערכת שאיבה \varnothing 4 - 20 מ"מ	

טבעת איסוף אבק

◀ טבעת איסוף אבק לצורך קידוח נטול אבק בתקרה, ללא שאיבה, באמצעות מקדחות רוטטות ופטישוניים לקדחים בקוטר 5 - 10 מ"מ

27,90	006187	1	1	PC1c	1 615 439 003	כיפת אבק	
-------	--------	---	---	------	----------------------	----------	---

מתאם לשאיבת אבק עבור מקדחות עם חיבור מובנה

מתאם שאיבת אבק עבור מקדחה משולבת שאיבה עבור צינור בקוטר 12 מ"מ

70,00	077842	1	1	P0b	2 605 702 027	
-------	--------	---	---	-----	----------------------	---

מתאם שאיבת אבק

◀ מחבר בין כלי העבודה לבין הצינור

מתאם
מתאים ל- GAS 25 L SFC , GAS 15L ;
 ;GEX 125-150 AVE ;GEX 125-1 AE ;GEX 125 AC ;GEX 125 A ;GDA 280 E ;GBS 100 AE ;GBS 100 A ;PBS 7 A ;GUF 4-22 A Professional ;GFF 22 A ;GEX 150 Turbo ;GEX 150 ACE ;GEX 150 AC ;PKS 46 ;PKS 40 ;PKS 14,4 V ;PDA 240 E ;PBS 75 AE ;PBS 75 A ;PBS 60 E ;PBS 60 ;PBS 7 AE ;PRIO ;PKS 66 CE ;PKS 66 AF ;PKS 66 A ;PKS 66 ;PKS 55 A ;PKS 55 ;PKS 54 CE ;PKS 54 ;PSS 200 A ;PSS 180 A ;PSS 150 A ;PSM 160 A ;PSM 80 A ;PSM 18 LI ;PSM 10,8 LI ;PSF 22 A ;PST 53 A ;PST 52 AE ;PST 52 A ;PSS 300 AE ;PSS 250 AE ;PSS 240 AE ;PSS 240 A ;PSS 200 AC PVS 300 AE ;PST 6500 E ;PST 650 E ;PST 53 AE

14,60	001847	1	1	C1a	1 600 499 005	
-------	--------	---	---	-----	----------------------	---

מתאם עבור מלטשת אקסצנטרית, רוטטת וקומפקטית
מתאים ל- ;GEX 150 AC ;GEX 125 ;GAS 55 M AFC ;GAS 35 M AFC ;GAS 35 L SFC+ ;GAS 35 L AFC- ;GSS 280 AE Professional ;GSS 280 A ;GSS 230 AE ;GSS 230 A ;GSS 230 ;GSS 140 A ;GSS 140 ;PEX 400 AE ;PEX 400 A ;PEX 270 AE ;PEX 270 A ;PEX 115 A-1 ;PEX 15 AE ;PEX 12 ;PEX 11 Ventaro ;PSS 240 AE ;PSS 180 ;PSM 160 A ;PSB 7 AE ;PSB 7 ;PEX 420 AE

18,80	063050	1	1	P1b	2 600 306 007	
-------	--------	---	---	-----	----------------------	---



מתאם שאיבת אבק לרוטרים

מספר קטלוגי	סוג המארז	תוכן המארז	יחידת משלוח	ברקוד בינלאומי 316140...0015715	מחיר
-------------	-----------	------------	-------------	------------------------------------	------

מידע להזמנה						תכונות המוצר
מתאם שאיבת אבק לרוטרים מתאים ל-GOF 1300 CE ;GOF 1200 ;GOF 900 CE ;GOF 900 ;GMF 1400 CE ;GOF 2000 CE Professional						
69,90	247269	1	1	P0b	2 608 190 038	

חופת שאיבה לעיבוד קצוות מתאים ל-GOF 1600 CE ;GOF 1300 CE ;GMF 1600 CE ;GMF 1400 CE ;GOF 2000 CE Professional						
148,00	617130	1	1	P0b	2 608 000 488	

מתאם שאיבה, עבור GMF 1600 CE Professional						
148,00	609265	1	1	P0b	2 607 017 128	

מתאם שאיבה, GMF 1600 CE ;GOF 1600 CE Professional						
279,00	617147	1	1	P0b	2 608 000 489	

מתאם שאיבת אבק למסורים אנכיים

מתאם לשואב אבק מתאימה ל-GST 150 BCE ;GST 140 BCE ;GST 135 BCE ;GST 100 BCE ;GST 150 CE Professional						
32,00	516280	1	1	P1d	2 605 510 294	



מתאם לשואב אבק מתאימה ל-GST 140 CE Professional ;GST 140 BCE ;GST 18 V-LI ;GST 14,4 V-LI						
86,50	605816	1	1	P1d	2 605 510 301	



אביזרים לשאיבת אבק עבור כלי עבודה של Bosch



שקיות אבק מבד למסורי שולחן, פנדל וגרוג

מחיר	ברקוד בינלאומי 3165140...	יחידת משלוח	תוכן המארז	סוג המארז	מספר קטלוגי	מידע להזמנה	תכונות המוצר
39,50	612685	1	1	P0b	2 605 411 230	שקית אבק למסורי גרוג מתאימה ל-GCM 10 J Professional	
144,00	334815	1	1	P0b	2 605 411 211	שקית אבק עם מתאם מתאימה ל-GCM 12 SD + GTA 2600 Professional ;GCM 12 SD	
112,00	316248	1	1	P0b	2 605 411 205	שקית אבק מתאימה ל-GTS 10 Professional	



שקית אבק מבד

מספר קטלוגי	סוג המארז	תוכן המארז	יחידת משלוח	ברקוד בינלאומי 316140...001571	מחיר	מידע להזמנה	תכונות המוצר
							שקית אבק מתאימה ל-PCM 8 S ;GTM 12 Professional ;GCM 8 S-
		P1d	1	422529	74,80	2 605 411 222	
		P0b	1	274067	106,00	2 605 411 187	
							שקית אבק למלטשות אקצנטריות, סרט ורוטטות ולמסורים עגולים מתאימה ל-GSS 16 A ;GKS 85 S ;GKS 75 S ;GKS 68 BC ;GKS 66 CE ;GKS 54 ;GEX 150 ACE- ;PHO 25-82 ;PEX 125 AE ;PEX 115 A ;PBS 60 E ;PBS 60 ;GUF 4-22 A Professional ;GSS 23 AE ;PSS 23 A ;PSF 22 A ;PKS 66 CE ;PKS 66 ;PKS 54 CE ;PKS 54 ;PKS 46 ;PKS 40 ;PHO 35-82 C PSS 28 AE
		P1d	1	021487	38,00	2 605 411 009	

שקית אבק מבד עם מתאם

							שקית אבק למלטשות אקצנטריות, רוטטות ולרוטר אוניברסלי מתאימה ל-PSS 23 A ;PSF 22 A ;PKS 40 ;GUF 4-22 A Professional ;GSS 16 A ;GEX 150 ACE-
		P1d	1	002035	110,00	1 605 411 028	
							שקית אבק עבור מסורים עגולים ידניים מתאימה ל-GKS 85 S Professional ;GKS 75 S ;GKS 68 BC ;GKS 66 CE ;GKS 54 ;GKS 24 V- PKS 66 CE ;PKS 66 ;PKS 54 CE ;PKS 54 ;PKS 46 ;PKS 40
		P1d	1	002042	156,00	1 605 411 029	

שקית אבק מבד עם אובאלי

							שקית אבק למלטשת סרט ולמלטשת אקצנטרית מתאימה ל-PEX 15 AE ;PEX 12 ;PEX 11 ;GEX 150 AC Professional ;GEX 125 ;GBS 75- PEX 115 A-1
		P1d	1	098458	152,00	2 605 411 096	
							שקית אבק למקצוע ידני מתאימה ל-GHO 36-82 C ;GHO 31-82 ;GHO 26-82 ;GHO 18 V ;GHO 15-82 ;GHO 14,4 V- ;PHO 30-82 ;PHO 25-82 ;PHO 20-82 ;PCM 10 ;GHO 40-82 C Professional ;GHO 40-82 PHO 3100 ;PHO 35-82 C
		P1d	2	056366	197,00	2 605 411 035	



שקית אבק מנייר (מערכת חד-פעמית)



מידע להזמנה					תכונות המוצר
שקית אבק למלטשות סרט, אקצנטריות, רוטטות ולרוטר אוניברסלי מתאימה ל-GEX 16 ;GSS 23 ;GSS 16 ;GSS 23 ;GSS 23 Professional ;GUF 4-22 ;PBS 60 ;PBS 75 ;PEX ;PSF 22 A ;PSS					
25.00	077477	1	3	P1d	2 605 411 067

שקית אבק למלטשות רוטטות מתאימה ל-GSS 230 A ;GSS 230 AE ;GSS 280 A ;GSS 280 AE Professional					
39.00	111928	1	3	P0b	2 605 411 113



טבעת שאיבה



טבעת שאיבה עבור מלטשת אקצנטרית של Bosch מתאים ל-PEX 125					
36.30	014830	1	1	C1a	2 600 282 003



אביזרי שאיבה למלטשות

מספר קטלוגי	סוג המארז	תוכן המארז	יחידת משלוח	ברקוד בינלאומי 31615140...0015715	מחיר
-------------	-----------	------------	-------------	--------------------------------------	------

תכונות המוצר					מידע להזמנה
קופסת אבק HW2 מתאים ל- PEX 270 A ; PEX 270 AE ; PSS 23 ; PSS 28 ; PSS 28 AE ; PSS 180 ; PSS 200 ; PSS 240					
56.00	198592	1	1	C1d	2 605 411 145



מיכל איסוף אבק HW3 PEX 125 (מתאם עגול, ישן) מתאים ל- PBS 75 ; PBS 60 (מתאם עגול) ; GSS 280 AE Professional ; GSS 280 A ; GSS 230 AE ; GSS 230 A ; GEX 150 AC ; GEX 125- ; PEX 125 ; PEX 15 ; PEX 12 ; PEX 11 ; PBS 75 AE ; PBS 75 A ; PBS 60 ; PBS 7 AE ; PBS 7 A PEX 400 AE ; PEX 400 A					
77.00	198615	1	1	C1d	2 605 411 147

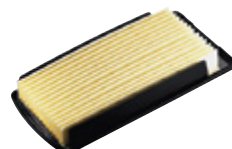

מכסה מסנן עבור מיכל איסוף אבק HW3					
50.00	198660	1	1	C1d	2 605 190 266



מיכל איסוף אבק עם מסנן מתאים ל- GEX 125-150 AVE Professional					
277.00	624145	1	1	C0a	2 605 411 233

פילטר למסנן מתאים ל- GEX 125-150 AVE Professional					
199.00	624152	1	1	C0a	2 605 190 930



מתאם זוויתי מתאים ל- PBS 60 E ; PBS 75 A ; PBS 75 AE ; PEX 115 A ; PEX 115 AE ; PEX 125 A ; PEX 125 AE					
43.00	207331	1	1	C1d	2 605 702 037



מזוודות נשיאה LBOXX

עבור כלי העבודה החשמליים של Bosch

- ◀ מערכת אחסון והובלה "L-BOXX" מיוחדת לשימוש יום-יומי בבית המלאכה ובאתר הבנייה
- ◀ מזוודת כלי עבודה שימושית במיוחד, מסופקת בארבעה גדלים שונים ועשויה פלסטיק קשיח ועמיד מאוד
- ◀ יציבה במיוחד, עומדת בעומס של עד 100 ק"ג, אטומה לנתזי מים
- ◀ חיבור והסרה בקלות הודות למערכת Easy-Klick חדשנית כוללת מגוון אביזרים גדול, וניתנת להתאמה מיוחדת לכלי עבודה חשמליים ולאביזרים
- ◀ מתאימה באופן מושלם וללא מתאם למערכות האחסון ברכב של Sortimo העומדות בדרישות מכון התקנים הגרמני TÜV



אידיאלית לשימוש יומיומי: מערכת אחסון חכמה וחסכונית בהישג ידך

L-BOXX

שם המוצר	תכונות המוצר	מידע להזמנה	מחיר
L-BOXX 102 מזוודה	442x117x357 מ"מ	1 600 A01 2FZ	267.00
L-BOXX 136 מזוודה	442x151x357 מ"מ	2 608 438 692	290.00
L-BOXX 238 מזוודה	442x253x357 מ"מ	1 600 A01 2G2	358.00
L-BOXX 374 מזוודה	442x389x357 מ"מ	1 600 A00 1RT	424.00

* יחידת משלוח. יחידת משלוח מכילה מספר קבוע של מארזים. ההזמנות יסופקו ביחידות משלוח שלמות בלבד.

תוכן מארז (יחידות למארז)

LS-BOXX אביזרים עבור

מחיר	ברקוד בינלאומי 316140...075151	יחידת משלוח	תוכן המארז	סוג המארז	מספר קטלוגי	מידע להזמנה	עומק מ"מ	גובה מ"מ	רוחב מ"מ	מפרט התמוך
------	-----------------------------------	-------------	------------	-----------	-------------	-------------	----------	----------	----------	------------



מזוודה LS-BOXX 306

816.00	647793	1	1	COa	1 600 A00 1RU	273	357	442	K
--------	--------	---	---	-----	----------------------	-----	-----	-----	---

מזוודה i-BOXX 72



165.00	647816	1	1	P0f	1 600 A00 1RW	72	315	367	K
--------	--------	---	---	-----	----------------------	----	-----	-----	---

מגירה עבור LS-BOXX 306



103.00	647823	1	1	U0	2 608 438 065	92	315	367	K
--------	--------	---	---	----	----------------------	----	-----	-----	---

ערכת 10 קופסאות לחלוקה פנימית עבור i-BOXX 72



165.00	647861	1	1	P0f	2 608 438 069	44	261	340	K
--------	--------	---	---	-----	----------------------	----	-----	-----	---

ערכת 13 קופסאות לחלוקה פנימית עבור L-BOXX 102



249.00	767583	1	1	P0f	1 600 A00 1RY	325	88	425	K
--------	--------	---	---	-----	----------------------	-----	----	-----	---







סטים אביזרים Bosch Promoline



סטים אביזרים-Bosch Promoline

סטים V-Line

259,00	751544	6	48	-	2 607 017 303	מזודת פלסטיק עם קרטון מודפס	מוט מגנטי 6 מקדחים למתכת HSS-TiN Ø 5-2 מ"מ 6 מקדחי וידיה לאבן Ø 8-5 מ"מ 5 מקדחים לעץ Ø 8-3 מ"מ 5 ביטים 50 = L מ"מ PH 2 PZ 2 S 6 T 20 T 25 18 ביטים 25 = L מ"מ PH 1/2/2/3 PZ 1/2/3 S 4/5/6 T 10/15/20/25/30 H 4/5/6 4 מפתחות בוקסה Ø 13/10/8/6 מ"מ שקען ומוביל ביטים מגנטי
--------	--------	---	----	---	---------------	-----------------------------	---



X-Line טים

מחיר	ברקוד 316140... 379472	יחידת משלוח	תוכן המארז	סוג המארז	מספר קטלוגי	מידע להזמנה	מארז	תוכן	מדיע המוצר
X-Line 30 חלקים									
121,00	379472	1	30	-	2 607 019 324	מזוודת פלסטיק עם חלונית וקרטון מודפס		11 מקדחים למתכת HSS-TiN 4 מקדחי וידיה לאבן 4 מקדחים לעץ 10 ביטים, 8-4 מ"מ 25 = L מ"מ PH 1/2/3 PZ 1/2/3 S 4/6 T 20/251 מוביל אוניברסלי, מגנטי 1 שקען	
X-Line 33 חלקים									
116,00	379489	1	33	-	2 607 019 325	מזוודת פלסטיק עם חלונית וקרטון מודפס		7 מקדחים למתכת HSS-R 5 מקדחי וידיה לאבן 6 מקדחים לעץ 10 ביטים, 8-3 מ"מ 25 = L מ"מ PH 1/2/3 PZ 1/2 S 4/6/7 T 20/25 3 מפתחות בוקסה עביר ברגים משושים 10/8/7 מ"מ 1 מוביל אוניברסלי, מגנטי 1 שקען	
X-Line Classic 34 חלקים וביטים									
130,00	563147	1	34	-	2 607 010 608	מזוודת פלסטיק עם קרטון מודפס		5 מקדחים למתכת HSS-R 5 מקדחי וידיה לאבן 5 מקדחים לעץ 13 ביטים, 8-4 מ"מ 25 = L מ"מ PH 1/2/3 PZ 1/2/3 S 4/6/7 T 15/20/25/30 3 מפתחות בוקסה 10/8/7 מ"מ 1 מתאם למפתח בוקסה 1 מוביל אוניברסלי, מגנטי 1 שקען	



X-Line טים

מחיר	ברקוד בגיליון 3165140...	יחידת משלוח	תוכן המארז	סוג המארז	מספר קטלוגי	מארז	תוכן	מידע להזמנה	תכונות המוצר
------	--------------------------	-------------	------------	-----------	-------------	------	------	-------------	--------------

X-Line חלקים 50 טו

219,00	379502	1	50	-	2 607 019 327	מזוודת פלסטיק עם חלונית וקרטון מודפס	<p>11 מקדחים למתכת HSS-TiN Ø 6.5-1.5 מ"מ 6 מקדחי וידיה לאבן Ø 10-4 מ"מ 5 מקדחים לעץ Ø 10-4 מ"מ 2 מקדחי פרפר, טיטניום Ø 22/16 מ"מ 18 ביטים, L = 25 מ"מ PH 1/2/2/3 PZ 1/2/2/3 S 4/6/7 HEX 3/4/5/6 T 15/20/25 3 מפתחות בוקסה Ø 10/8/7 מ"מ 1 מתאם למפתח בוקסה 1 מד קוטר 1 סכין 1 מוביל אוניברסלי, מגנטי 1 שקען</p>
--------	--------	---	----	---	---------------	--------------------------------------	---







X-Line חלקים 70 טו

282,00	379526	1	70	-	2 607 019 329	מזוודת פלסטיק עם חלונית וקרטון מודפס	<p>11 מקדחים למתכת HSS-TiN Ø 6.5-1.5 מ"מ 6 מקדחי וידיה לאבן Ø 10-4 מ"מ 5 מקדחים לעץ Ø 10-4 מ"מ 3 מקדחי פרפר, טיטניום Ø 32/22/16 מ"מ 24 ביטים, L = 25 מ"מ PH 0/1/1/2/2/3 PZ 0/1/1/2/2/3 S 4/6/7 HEX 3/4/5/6 T 10/15/20/25/40 10 ביטים, L = 50 מ"מ PH 1/2/3 PZ 1/2/3 S 4/6 T 20/25 7 מפתחות בוקסה Ø 10/9/8/7/6/5/4 מ"מ 1 מתאם למפתח בוקסה</p>
--------	--------	---	----	---	---------------	--------------------------------------	--



סטים ביטים למברגה

מחיר	ברקוד בגלילאומי 3165140...	יחידת משלוח	תוכן המארז	סוג המארז	מספר קטלוגי	מידע להזמנה	תוכן
145,00	751360	1	6	-	2 607 017 313	6 בוקסות, L = 50 מ"מ 13/12/10/8/7/6 SW מ"מ	
82,00	712538	12	1	-	2 608 255 993	PH1 PH2 PH3 PZ1 PZ2 PZ3 T10 T15 T20 T25 T30	
82,00	712552	12	1	-	2 608 255 995	PH2 PZ2 T10 T15 T20 T25 S0.6x4.5 S0.8x5.5 HEX3 HEX4 HEX5	 
194,00	659208	10	27	-	2 607 017 160	19 ביטים עם קידוד צבע, L = 25 מ"מ PH 1/2/2/3, PZ 1/2/3, S 4/5/6 T 10/15/20/25/30 HEX 3/4/5/6/5 מפתח בוקסה Ø 13/10/8/7/6 מ"מ 1 ראצ'ט (סיבוב ימינה/שמאלה) 1 מוביל אוניברסלי להחלפה מהירה, מגנטי 1 מתאם עבור מפתח בוקסה	
133,00	594790	10	32	-	2 607 017 063	31 ביטים עם קידוד צבעים, L = 25 מ"מ PH 1/2/2/3 PZ 1/2/2/3 S 3/4/5/6 HEX 3/4/5/6 T 10/15/20/20/25/27/30/40 Th 10/15/20/25/27/30/40 1 מוביל אוניברסלי - החלפה מהירה מגנטי	



סטים ביטים למברגה

מחיר	ברקוד בינלאומי 316140...	יחידת משלוח	תוכן המארז	סוג המארז	מספר קטלוגי	מידע להזמנה	תוכן	תכונות המוצר
50,00	389730	1	4	-	2 609 255 904			בוקסות, כניסת 1/4" מידות 36,7,8 מ"מ L = מידות 38, 10,13 מ"מ
15,00	389693	5	1	-	2 609 255 900			מוביל ביט 1/4" מגנטי אוניברסלי L = מ"מ 60
35,00	389716	5	1	-	2 609 255 902			מוביל ביט 1/4" עם תפסנית מהירה ומגנט L = מ"מ 59



סטים מקדחי מתכת

מחיר	ברקוד בינלאומי 3165140...	יחידת משלוח	תוכן המארז	סוג המארז	מספר קטלוגי	מארז	מידע להזמנה	תכונות המוצר
------	------------------------------	-------------	------------	-----------	-------------	------	-------------	--------------

89,90	415590	5	13	-	2 607 019 441	מחסנית פלסטיק עם מדבקה עם חירור לתלייה	13 מקדחים למתכת 13 HSS-R Ø 3.2/3/2.5/2/1.5 /4.8/4.5/4/3.5 מ"מ 6.5/6/5.5/5
-------	--------	---	----	---	---------------	--	---



115,00	415545	1	13	-	2 607 019 436	מחסנית מתכת עם מדבקה עם חירור לתלייה	13 מקדחים למתכת HSS-TiN Ø 3.2/3/2.5/2/1.5 /4.8/4.5/4/3.5 מ"מ 6.5/6/5.5/5
--------	--------	---	----	---	---------------	--------------------------------------	--



סט מקדחים לאבן

29,90	415569	10	5	-	2 607 019 438	מחסנית פלסטיק עם מדבקה עם חירור לתלייה	5 מקדחי וידיה לאבן מ"מ 10/8/6/5/4
-------	--------	----	---	---	---------------	--	--------------------------------------



סט מקדחים לפטישון

88,00	385336	10	5	-	2 609 255 542	מחסנית פלסטיק עם מדבקה עם חירור לתלייה	5 מקדחי Ø 8/7/6/5.5/5 מ"מ
-------	--------	----	---	---	---------------	--	------------------------------



סט מקדחים למתכת ואבן

מחיר	ברקוד בינלאומי 3165140...	יחידת משלוח	תוכן המארז	סוג המארז	מספר קטלוגי	מידע להזמנה	מארז	תוכן
58,00	415613	5	9	-	2 607 019 443	מחסנית פלסטיק עם מדבקה עם חירור לתלייה	5 מקדחים למתכת HSS-R Ø 8/6/5/4/3 מ"מ 4 מקדחי וידיה לאבן Ø 8/6/5/4 מ"מ	



סט מקדחים לעץ

40,00	415583	10	5	-	2 607 019 440	מחסנית פלסטיק עם מדבקה עם חירור לתלייה	5 מקדחים לעץ Ø 10/8/6/5/4 מ"מ	
-------	--------	----	---	---	---------------	--	----------------------------------	--



סט מקדחים רב שימושי

75,00	385220	10	4	-	2 609 255 480	מחסנית פלסטיק עם מדבקה עם חירור לתלייה	4 מקדחים רב שימושיים Ø 8/6/5/4 מ"מ	
-------	--------	----	---	---	---------------	--	---------------------------------------	--



סט ביטים למברגה

63,00	416283	5	10	-	2 607 019 510	מחסנית פלסטיק עם מדבקה עם חירור לתלייה	9 ביטים, Ø 25 = L PH 1/2 PZ 1/2/3 HEX 4/5 T 20/25 מברג 1	
-------	--------	---	----	---	---------------	--	---	--



מחיר	בקוד ביילאומי 3.65140...	יחידת משלוח	תוכן המארז	סוג המארז	מספר קטלוגי	מידע להזמנה	מארז	תוכן	תכונות המוצר
119,00	415712	1	16	-	2 607 019 453	מחסנית פלסטיק עם מדבקה עם חירור לתלייה	15 ביטים, 25 מ"מ = L PH 1/2/3 PZ 1/2/3 S 4.5/5.5/8 HEX 3/4/5 T 20/25/30 1 מחזיק אוניברסלי, מגנטי		
50,00	416214	2	25	-	2 607 019 503	שופרת פלסטיק, עם מדבקה עם חירור לתלייה	24 ביטים, 25 מ"מ = L PH 1/1/2/2/3/3 PZ 1/1/2/2/3/3 S 4/4/6/6/7/7 T 20/20/25/25/30/30 1 מוביל אוניברסלי, מגנטי		
50,00	390309	1	3	-	2 609 255 961	סט 3 ביטים כפולים PH	3 ביטים כפולים, 60 מ"מ = L PH1-PH1 PH2-PH2 PH3-PH3		
50,00	390316	1	3	-	2 609 255 962	סט 3 ביטים כפולים PZ	3 ביטים כפולים L = 60 מ"מ PZ1-PZ1 PZ2-PZ2 PZ3-PZ3		
195,00	416221	1	46	-	2 607 019 504	מזוודת פלסטיק עם חלונית ואריזת קרטון מודפסת	32 ביטים, 25 מ"מ = L PH 0/1/2/3 PH 0/1/2/3 PZ 0/1/2/3 S 3/4/4.5/5/6/7/8/9 HEX 1.5/2/2.5/ 3/4/5/5.5/6 T 8/10/15/20/25/ 27/30/40 12 מפתחות בוקסה לברגים משושים 5/16", 1/4", 3/16", 7/16", 3/8", 11/32" 1 מוביל אוניברסלי, מגנטי 1 מברג ידני (תנועה ימינה/ שמאלה) אחסון ביטים בידית		



Mini-X-Line טו

מחיר	ברקוד בגלילי 31615140...	יחידת משלוח	תוכן המארז	סוג המארז	מספר קטלוגי	מידע להזמנה	מארז	תוכן
35,00	430302	5	7	-	2 607 019 581	מחסנית פלסטיק עם מדבקה עם חירור לתלייה	מקדחי וידיה לאבן 7 8/7/6/5.5/5/4/3 מ"מ	
47,00	430289	5	15	-	2 607 019 579	מחסנית פלסטיק עם מדבקה עם חירור לתלייה	מקדחים לאבן 3 מ"מ 8/6/5 מ"מ מקדחים לעץ 3 מ"מ 8/6/4 מ"מ 8 ביטים, 25 = L PH 1/2 PZ 1/2 S 4/6 T 20/25 1 מוביל אוניברסלי, מגנטי	





סטים מעורבים

125,00	416245	1	38	-	2 607 019 506	נרתיק פלסטיק עם אריזת קרטון מודפסת עם חירור לתלייה	23 ביטים, 25 = L PH 0/1/1/2/2/3 PZ 0/1/1/2/2/3 S 4/6/7 HEX 3/4/5/6 T 15/20/25/40 7 מפתחות בוקסה 11/10/8/7/6/5 מ"מ 13 מ"מ 4 מפתחות אלן 6/5/4/3 מ"מ 1 מוביל אוניברסלי, מגנטי פנס 1 מברג 1 (תנועה ימינה/ שמאלה) 1 מתאם למפתח בוקסה	
--------	--------	---	----	---	---------------	--	--	--



סטים לעיגון

מחיר	ברקוד בינלאומי 31615140...	יחידת משלוח	תוכן המארז	סוג המארז	מספר קטלוגי	מידע להזמנה	מארז	תוכן	תכונות המוצר
62,00	416290	1	173	-	2 607 019 511	מחסנית פלסטיק עם מדבקה עם חירור לתלייה		<p>4 מקדחים לאבן Ø 8/7/6/5 מ"מ 3 ביטים, 25 מ"מ = L PZ 2/2/2 75 ברגים 25 יחידות 30 x 3.5 20 יחידות 35 x 4.0 20 יחידות 40 x 4.0 10 יחידות 50 x 5.0 90 דיבלים 30 יחידות 5 מ"מ 25 יחידות 6 מ"מ 20 יחידות 7 מ"מ 15 יחידות 8 מ"מ 1 מוביל אוניברסלי, מגנטי</p>	
128,00	666350	5	173	-	2 607 017 163	מחסנית פלסטיק עם מדבקה עם חירור לתלייה		<p>4 מקדחים לאבן SDS-plus 1 ביטים, 25 מ"מ = L PZ 2/2/2 75 ברגים 25 יחידות 30 x 3.5 20 יחידות 35 x 4.0 20 יחידות 40 x 4.0 10 יחידות 50 x 5.0 90 דיבלים 30 יחידות 5 מ"מ 25 יחידות 6 מ"מ 20 יחידות 7 מ"מ 15 יחידות 8 מ"מ 1 מוביל אוניברסלי, מגנטי</p>	



מסורי כוס

מחיר	ברקוד בינלאומי 3165140...	יחידת משלוח	תוכן המארז	סוג המארז	מספר קטלוגי	מידע להזמנה	מארז	תכונות המוצר
75,00	385725	1	7	-		2 609 255 636	אריזת בליסטר עם חור לתליה	סט 7 מסורי כוס לעץ 51/45/39/32/26 Ø 64/58 מ"מ עומק קידוח 44 מ"מ



105,00	385701	1	6	-		2 609 255 634	אריזת בליסטר עם חור לתליה	סט 6 מסורי כוס לעץ 74/67/60/53/46 Ø 81 מ"מ עומק קידוח 31 מ"מ
--------	--------	---	---	---	--	---------------	---------------------------	---

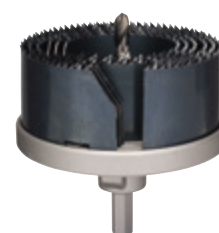

405,00	385657	1	5	-		2 609 255 629	מזוודת פלסטיק	סט 5 מסורי כוס לבלוקים ואריחים 83/73/67/53/33 Ø מ"מ כולל מוביל ומתאם
--------	--------	---	---	---	--	---------------	---------------	---



דיסק יהלום לחיתוך

מחיר	ברקוד 316140... 415927	יחידת משלוח	תוכן המארז	סוג המארז	מספר קטלוגי	מידע להזמנה	מארז	תוכן	תכונות המוצר
49,00	415927	1	1	-	2 607 019 474	נרתיק קרטון מודפס עם חירור לתלייה	1	1	1 דיסק יהלום Ø 115 מ"מ
203,00	415958	1	1	-	2 607 019 477	נרתיק קרטון מודפס עם חירור לתלייה	1	1	1 דיסק יהלום Ø 230 מ"מ
56,00	415903	1	1	-	2 607 019 472	נרתיק קרטון מודפס עם חירור לתלייה	1	1	1 דיסק יהלום Ø 115 מ"מ
79,00	415989	10	1	-	2 607 019 480	נרתיק קרטון מודפס עם חירור לתלייה	1	1	1 דיסק יהלום Ø 115 מ"מ
271,00	416016	1	1	-	2 607 019 483	נרתיק קרטון מודפס עם חירור לתלייה	1	1	1 דיסק יהלום Ø 230 מ"מ



מערכת ההזמנה והאריזה של Bosch

מערכת ההזמנה והאריזה של Bosch מקלה על הזמנת הכמות הנכונה ומאפשרות למצוא במהירות את סוג המארז המבוקש.

הכמויות להזמנה צריכות להיות כפולות של יחידת המשלוח:
3. 6. 9 ..

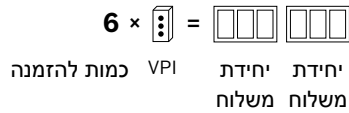

הכמויות המוזמנות יעוגלו למעלה לפי יחידת המשלוח.

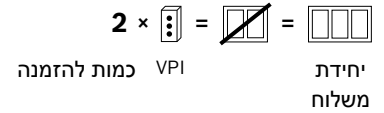

דוגמה:

שלב 2: בדפים האחרונים תמצא את התמונה של כל סוג מארז וכן נתונים על אופן התלייה וצורת המארז.

שלב 1: מצא בקטלוג את הנתונים של סוג המארז לכל מספר קטלוגי:



P1p קופסת פלסטיק עם חור תלייה Euroslot
P2p קופסת פלסטיק עם תלייה אחרת

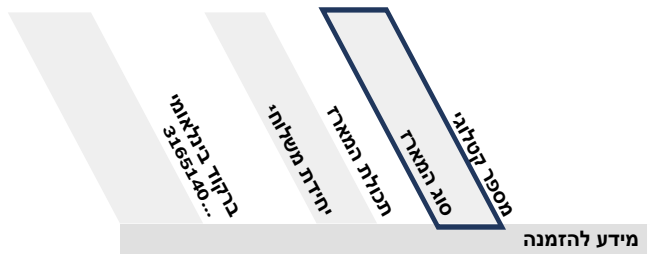

511421	1	1	P1p	2 608 585 780
511438	1	1	P1p	2 608 585 781

שלב 3: ממה מורכב שם המארז?



1. ישנן שש קבוצות חומר שונות, הניתנות לזיהוי לפי האות הראשונה של השם שלהן באנגלית:

- אריזה מנייר, קרטון או קרטון גלי (Cardboard)
- אריזה פלסטיק (Plastic)
- אריזה משולבת של קרטון ופלסטיק (Plastic and Cardboard)
- אריזה מתכת (Metal)
- סחורה לא ארוזה (Unpacked)
- אריזה עץ (Wood)

2. האריזות נבדלות זו מזו בשלושה סוגי תלייה:

- 0 ללא תלייה
- 1 עם חור תלייה Euroslot
- 2 תלייה אחרת

3. כל צורת מארז בשש קבוצות החומר מצוינת באמצעות אות קטנה:

			C	אריזה מנייר, קרטון או קרטון גלי
			a	קופסה
			b	קרטון מתקפל
			c	כיס
		P		אריזה פלסטיק
		a		קופסה
		b		שקית
		c		כיס
		d		שקית עם כרטיסייה
		PC		אריזה קרטון משולבת עם פלסטיק
		a		אריזה בליסטר
		b		אריזה בליסטר, מתקפלת
		M		אריזה מתכת
		a		מחסנית
		U		סחורה לא ארוזה
				אין נתונים לגבי צורת המארז
		W		אריזה עץ
		a		תיבה

שרוול	h	קרטון עוטף	d
קרטון דק עם חבק	k	מתלה	e
		שקית נייר	f
		מתלה	e
חבק	n	אריזה בפלסטיק נצמד	f
קופסת פלסטיק	p	שרוול	h
		מחסנית	k
		קרטון עם פלסטיק נצמד	c
		Tight Pack	d
		תרסיס	b



אריזות, המספקות מידע ברור

אריזה מנייר, קרטון או קרטון גלי (Cardboard)



C1b קרטון מתקפל עם Euroslot



C0a קופסה ללא תלייה

C1a קופסה עם Euroslot

C2a קופסה עם תלייה אחרת



C1e מתלה עם Euroslot



C1d קרטון עוטף עם Euroslot



C1c כיס עם Euroslot



C1k קרטון דק עם חבק עם Euroslot



C0h שרול ללא תלייה

C2h שרול תלייה אחרת



C0f שקית נייר ללא תלייה



אריזת פלסטיק (Plastic)



P1c כיס עם Euroslot



P2c כיס עם תלייה אחרת



P0b שקית ללא תלייה



P1b שקית עם Euroslot



P0a קופסה ללא תלייה



P1a קופסה עם Euroslot

P2a קופסה עם תלייה אחרת



P0f אריזה בפלסטיק נצמד ללא תלייה

P1f אריזה בפלסטיק נצמד עם Euroslot



P1e מתלה עם Euroslot



P2e תלייה אחרת



P1d שקית עם כרטיסייה עם Euroslot



P0n ללא תלייה



P1k מחסנית עם Euroslot



P0h שרוול ללא תלייה

P1h שרוול עם Euroslot



P1p קופסת שעונים עם Euroslot

P2p קופסת שעונים עם תלייה אחרת

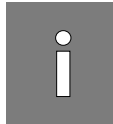

אריזה משולבת של קרטון ופלסטיק (Plastic and Cardboard)



PC1c קרטון עם פלסטיק נצמד עם Euroslot



PC1b אריזת בליסטר מתקפלת עם Euroslot



PC1a אריזת בליסטר עם Euroslot



PC1d Tight Pack עם Euroslot

אריזת עץ
(Wood)

סחורה לא ארוזה
(Unpacked)

אריזת מתכת
(Metal)



W0a תיבה ללא תלייה



U0 ללא תלייה



M1a מחסנית עם Euroslot

M0b תרסיס ללא תלייה



לכלים שלך מגיע הטוב ביותר

אביזרים מקצועיים של Bosch



לדיקו בע"מ
רחוב לזרוב 31 ת.ד. 17091
אזה"ת החדש ראשלי"צ
7565434
03-9630000 .70
03-9630050 :0קס
www.ledico.com